

CALDO UP T

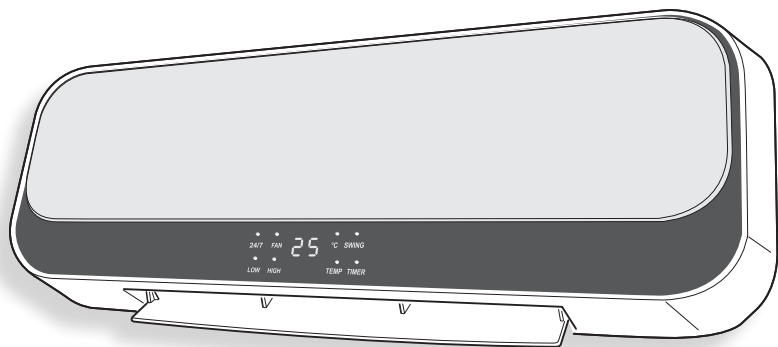

ISTRUZIONI PER USO E MANUTENZIONE **IT**

INSTRUCTION FOR USE AND MAINTENANCE **EN**

MODE D'EMPLOI ET D'ENTRETIEN **FR**

GEBRAUCHS- UND WARTUNGSANWEISUNGEN **DE**

INSTRUCCIONES PARA EL USO Y EL MANTENIMIENTO **ES**

INSTRUÇÕES PARA O USO E MANUTENÇÃO **PT**

GEBRUIKS- EN ONDERHOUDSAANWIJZINGEN **NL**

ΟΔΗΓΙΕΣ ΧΡΗΣΗΣ ΚΑΙ ΣΥΝΤΗΡΗΣΗΣ **EL**

INSTRUKCJA OBSŁUGI I KONSERWACJI **PL**

INSTRUCȚIUNI DE FOLOSIRE ȘI ÎNTREȚINERE **RO**

INSTRUKTIONER FÖR ANVÄNDNING OCH UNDERHÅLL **SV**

KÄYTTÖ- JA HUOLTO-OHJEET **FI**

BRUKS- OG VEDLIKEHOLDSINSTRUKSJONER **NO**

KEZELÉSI ÉS KARBANTARTÁSI ÚTMUTATÓ **HU**

NÁVOD K POUŽITÍ A ÚDRŽBĚ **CS**

ІНСТРУКЦІЯ З ВИКОРИСТАННЯ ТА ОБСЛУГОВУВАННЯ **UK**

BRUGS- OG VEDLIGEHOLDELSERANVISNING **DA**



IL PRESENTE PRODOTTO È
ADATTO SOLO PER AMBIENTI
CORRETTAMENTE ISOLATI O AD
UN USO OCCASIONALE

*THIS PRODUCT IS ONLY SUIT-
ABLE FOR WELL INSULATED
SPACES OR OCCASIONAL USE*

CE PRODUIT NE PEUT ÊTRE UTI-
LISÉ QUE DANS DES LOCAUX
BIEN ISOLÉS OU DE MANIÈRE
OCCASIONNELLE

DIESES PRODUKT IST NUR FÜR GUT ISOLIER TE RÄUME ODER FÜR DEN GELEGENTLICHEN GEBRAUCH GEEIGNET

ESTE PRODUCTO ESTÁ INDICADO ÚNICAMENTE EN LUGARES ABRIGADOS O PARA UNA UTILIZACIÓN PUNTUAL

ESTE PRODUTO É ADEQUADO APENAS PARA AMBIENTES DEVIDAMENTE ISOLADOS OU PARA USO OCASIONAL

DIT PRODUCT IS ALLEEN GESCHIKT VOOR CORRECT GEÏSOLEERDE OMGEVINGEN OF VOOR OCCASIONEEL GEBRUIK

ΤΟ ΠΑΡΟΝ ΠΡΟΪΟΝ ΕΙΝΑΙ ΚΑΤΑΛΛΗΛΟ ΜΟΝΟ ΓΙΑ ΠΕΡΙΒΑΛΛΟΝΤΑ ΣΩΣΤΑ ΜΟΝΩΜΕΝΑ Ή ΠΕΡΙΣΤΑΣΙΑΚΗ ΧΡΗΣΗ

NINIEJSZY PRODUKT NADAJE SIĘ WYŁĄCZNIE DO ZASTOSOWANIA W ŚRODOWISKU O ODPOWIEDNIEJ IZOLACJI LUB DO SPORADYCZNEGO UŻYTKU

ACEST PRODUS ESTE POTRIVIT NUMAI PENTRU MEDII IZOLATE CORESPUNZĂTOR SAU PENTRU FOLOSIRE OCAZIONALĂ

DENNA PRODUKT ÄR ENDAST LÄMPLIG FÖR KORREKT ISOLERADE OMGIVNINGAR ELLER EN TILLFÄLLIG ANVÄNDNING

TÄMÄ TUOTE SOVELTUU VAIN ASIANMUKAISESTI ERISTETTYIHIN YMPÄRISTÖIHIN TAI SATUNNAISEEN KÄYTTÖÖN.

DETTE PRODUKTET ER KUN EGNET FOR BRUK I KORREKT ISOLERTE ROM ELLER TIL SPORADISK BRUK

A TERMÉK CSAK MEGFELELŐEN SZIGETELT HELYSÉGBEN TÖRTÉNŐ HASZNÁLATRA ILLETVE ALKALMI HASZNÁLATRA LETT TERVEZVE

TENTO VÝROBEK JE VHDNÝ POUZE K UMÍSTĚNÍ DO SPRÁVNĚ IZOLOVANÝCH PROSTOR NEBO K PŘÍLEŽITOSTNÉMU POUŽITÍ

ЦЕЙ ПРІЛАД ПРІДАТНИЙ ЛИШЕ ДЛЯ КОРЕКТНО ІЗОЛЬОВАНИХ ПРИМІЩЕНЬ АБО ДЛЯ ВИПАДКОВОГО ВИКОРИСТАННЯ

DETTE PRODUKT ER KUN EGNET TIL KORREKT ISOLEREDE MILJØER ELLER LEJLIGHEDSVIS BRUG

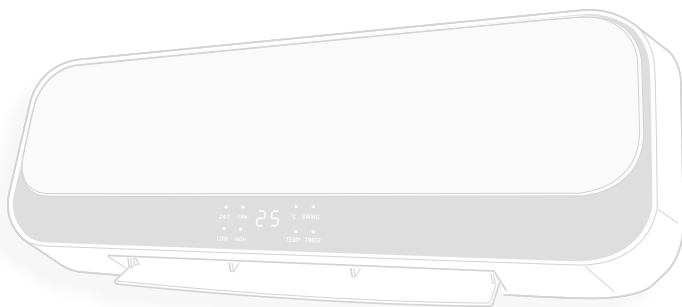

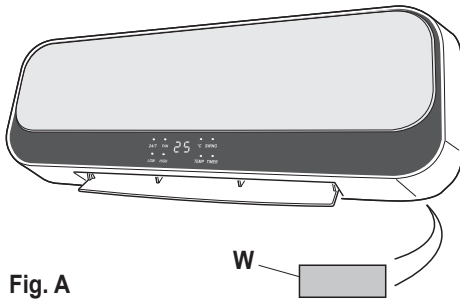

Fig. A
Abb.

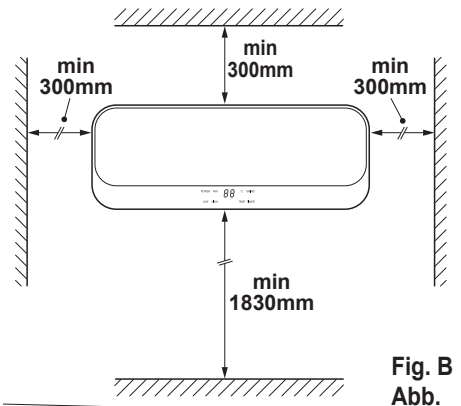

Fig. B
Abb.

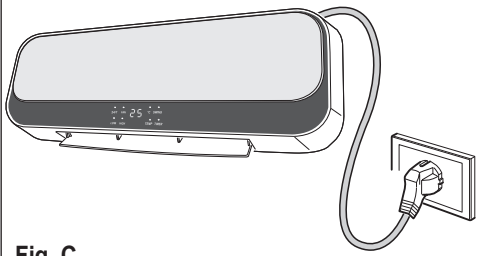

Fig. C
Abb.

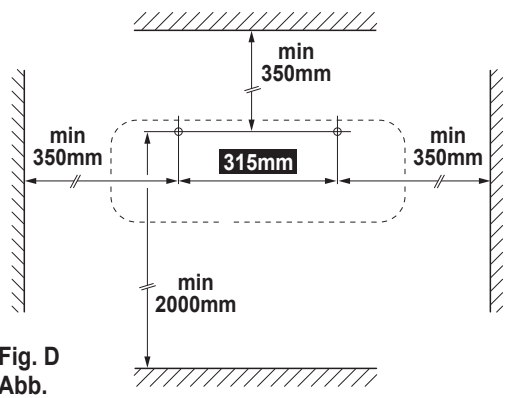
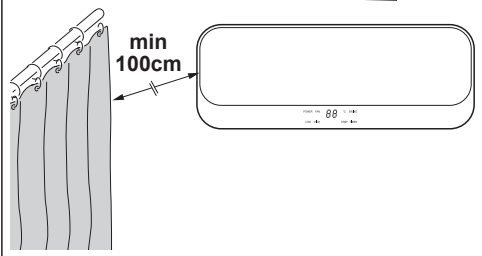

Fig. D
Abb.

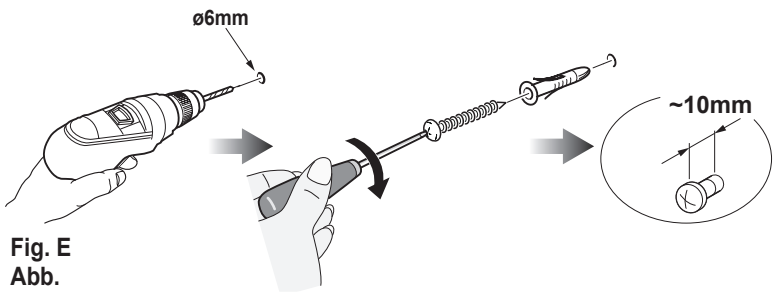
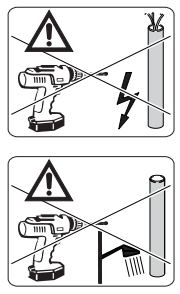
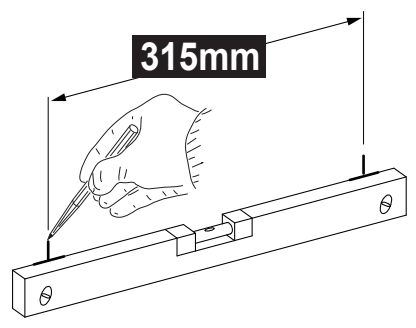

Fig. E
Abb.

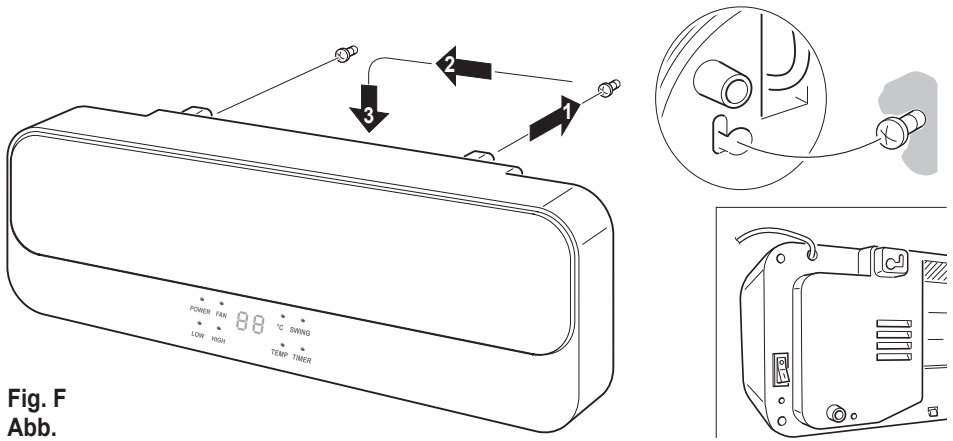

Fig. F
Abb.

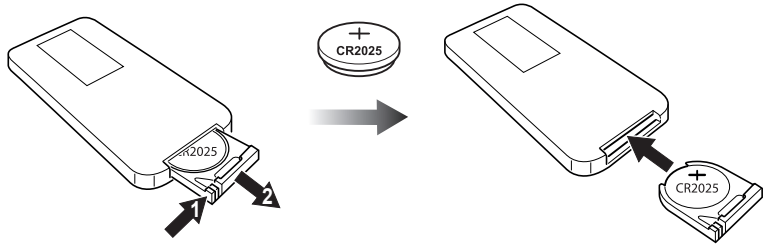

Fig. G
Abb.

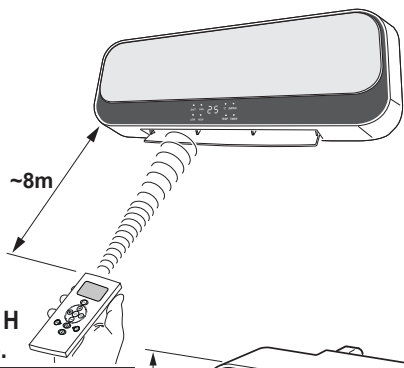

Fig. H
Abb.

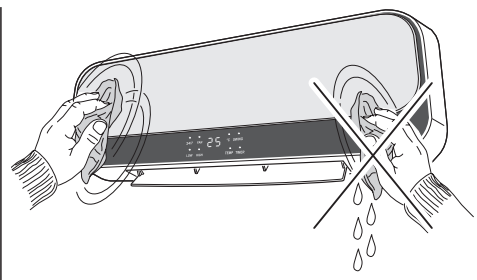

Fig. L
Abb.

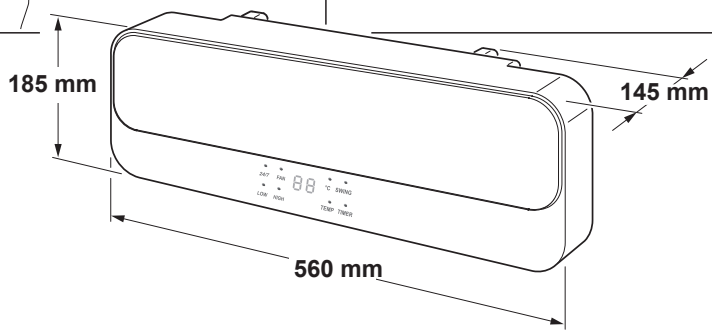

Fig. M
Abb.

INDICE GENERALE



0 - AVVERTENZE	1	FUNZIONAMENTO.....	13
0.1 - INFORMAZIONI GENERALI	1	3.4.a - Modalità ventilazione.....	13
0.2 - SIMBOLOGIA	1	3.4.b - Modalità riscaldamento a	
0.2.1 - Pittogrammi redazionali.....	2	potenza minima	13
0.3 - AVVERTENZE GENERALI	2	3.4.c - Modalità riscaldamento a	
0.4 - USO PREVISTO	7	potenza massima	14
0.5 - USO NON PREVISTO E		3.4.d - Modalità ECO (impostazione	
POTENZIALMENTE		della temperatura)	14
PERICOLOSO	7	3.4.e - Modalità ritardo spegnimento ...	14
1 - DESCRIZIONE APPARECCHIO E		3.4.f - Funzionamento flap	15
COMANDI	8	3.4.g - Modalità Timer settimanale	15
2 - INSTALLAZIONE	8	3.4.h - Cancellazione funzioni	
3 - USO DELL'APPARECCHIO	10	programmabili.....	18
3.1 - TASTI COMANDO E DISPLAY	10	3.4.i - Funzione finestra/porta aperta ..	18
3.2 - TASTI FUNZIONI		4 - PROTEZIONE	
TELECOMANDO	11	SURRISCALDAMENTO	19
3.3 - USO DEL TELECOMANDO	11	5 - MANUTENZIONE E PULIZIA	19
3.3.a - Inserimento delle batterie	12	6 - CONSERVAZIONE	
3.3.b - Sostituzione delle batterie	12	DELL'APPARECCHIO	20
3.3.c - Posizione del telecomando	13	7 - DATI TECNICI	20
3.4 - ISTRUZIONI DI			

ILLUSTRAZIONI

Le illustrazioni sono raggruppate nelle pagine iniziali del manuale



0 - AVVERTENZE







0.1 - INFORMAZIONI GENERALI

Desideriamo innanzitutto ringraziarVi per aver deciso di accordare la vostra preferenza ad un apparecchio di nostra produzione.

0.2 - SIMBOLOGIA

I pittogrammi riportati nel seguente capitolo consentono di fornire rapidamente ed in modo univoco informazioni necessarie al corretto utilizzo della macchina in condizioni di sicurezza.

0.2.1 - Pittogrammi redazionali

	Segnala che il presente documento deve essere letto con attenzione prima di installare e/o utilizzare l'apparecchio.
	Segnala che il presente documento deve essere letto con attenzione prima di qualsiasi operazione di manutenzione e/o pulizia.
	Segnala che potrebbero esserci delle informazioni aggiuntive su manuali allegati.
	Indica che sono disponibili informazioni nel manuale d'uso o nel manuale di installazione.
	Indica che il personale di assistenza deve maneggiare l'apparecchio attenendosi al manuale di installazione.
	Segnala al personale interessato che l'operazione descritta presenta, se non effettuata nel rispetto delle normative di sicurezza, il rischio di subire uno shock elettrico.
	Segnala al personale interessato che l'operazione descritta presenta, se non effettuata nel rispetto delle normative di sicurezza, il rischio di subire danni fisici.
	Segnala al personale interessato che l'operazione descritta presenta, se non effettuata nel rispetto delle normative di sicurezza, il rischio di subire bruciature per contatto con componenti con elevata temperatura.

0.3 - AVVERTENZE GENERALI

QUANDO SI UTILIZZANO APPARECCHIATURE ELETTRICHE, È SEMPRE NECESSARIO SEGUIRE PRECAUZIONI DI SICUREZZA DI BASE PER RIDURRE RISCHI DI INCENDIO, SCOSSE ELETTRICHE E INFORTUNI A PERSONE, INCLUSO QUANTO SEGUE:

-  1. Documento riservato ai termini di legge con divieto di riproduzione o di trasmissione a terzi senza esplicita autorizzazione della ditta OLIMPIA SPLENDID. Gli apparecchi possono subire aggiornamenti e quindi presentare particolari diversi da quelli raffigurati, senza per questo costituire pregiudizio per i testi contenuti in questo manuale.



2. Leggere attentamente il presente manuale prima di procedere con qualsiasi operazione (installazione, manutenzione, uso) ed attenersi scrupolosamente a quanto descritto nei singoli capitoli.



3. Conservare con cura questo libretto per ogni ulteriore consultazione.

4. Dopo aver tolto l'imballaggio assicurarsi dell'integrità dell'apparecchio; gli elementi dell'imballaggio non devono essere lasciati alla portata dei bambini in quanto potenziali fonti di pericolo.

5. **LADITTACOSTRUTTRICENONSIASSUMERESPONSABILITÀ PER DANNI A PERSONE O COSE DERIVANTI DALLA MANCATA OSSERVANZA DELLE NORME CONTENUTE NEL PRESENTE LIBRETTO.**

6. La ditta costruttrice si riserva il diritto di apportare modifiche in qualsiasi momento ai propri modelli, fermo restando le caratteristiche essenziali descritte nel presente manuale.



7. Prima di collegare l'apparecchio accertarsi che i dati di targa siano rispondenti a quelli della rete distribuzione elettrica. La targa dati è situata sull'apparecchio.



8. Installare l'apparecchio secondo le istruzioni del costruttore. Un'errata installazione può causare danni a persone, animali o cose, nei confronti dei quali il costruttore non può essere considerato responsabile.

9. Usare l'apparecchio sempre e soltanto in posizione orizzontale. Posizionare l'apparecchio in un ambiente adeguato.

10. Durante l'utilizzo dell'apparecchio svolgere sempre tutto il cavo.

11. L'apparecchio è dotato di un cavo di alimentazione con spina (collegamento tipo Y). Se il cavo di alimentazione è danneggiato deve essere sostituito dal costruttore o dal suo servizio di assistenza tecnica o comunque da una persona qualificata similare, in modo da prevenire ogni rischio.



12. Installare l'apparecchio garantendo che interruttori e altri comandi non siano raggiungibili da chi sta usando il bagno o la doccia.

13. Non usare prolunghe, se non con particolare cautela.

14. Tenere l'apparecchio ad una distanza di almeno 1m da altri oggetti (fig. B).

14a. Per evitare il rischio di incendio tenere le uscite e le prese

d'aria dell'apparecchio ad una distanza di almeno 1 m da qualsiasi oggetto, tende, tessuti o materiali infiammabili.



15. Non posizionare l'apparecchio vicino a fonti di calore.
16. Non utilizzare l'apparecchio per asciugare abiti.
17. Fare attenzione che non entrino oggetti estranei nelle aperture di ventilazione o scarico in quanto vi è il rischio di scosse elettriche, incendio o danni all'apparecchio.
18. Evitare che il cavo tocchi le superfici calde durante il funzionamento.
19. Non svolgere il cavo sotto a tappeti, coperte o guide. Sistemare il cavo in zone non di passaggio in modo da evitare inciampi.
20. Non arrotolare, attorcigliare o avvolgere il cavo attorno all'apparecchio perché potrebbe indebolire e rompere l'isolamento.



21. L'apparecchio si scalda leggermente quando è in funzione. Per evitare bruciature, non toccate le superfici con la pelle nuda.



22. Non utilizzare l'apparecchio all'esterno o su superfici bagnate.
23. Non utilizzare l'apparecchio in abbinamento a programmatori, timer o altri dispositivi che ne provochino l'accensione automatica per evitare rischi di incendio nel caso in cui l'apparecchio sia coperto o posizionato in modo non corretto.
24. Rendere note a tutto il personale interessato al trasporto ed all'installazione dell'apparecchio le presenti istruzioni.
25. Non azionare l'apparecchio in prossimità di tende, in quanto il materiale potrebbe essere risucchiato nelle prese d'aria (fig. B).
26. Evitare il versamento di liquidi sull'apparecchio.
27. I bambini non devono giocare con l'apparecchio.



28. L'apparecchio può essere utilizzato da bambini di età non inferiore a 8 anni e da persone con ridotte capacità fisiche, sensoriali o mentali, prive di esperienza o della necessaria conoscenza, purché sotto sorveglianza oppure dopo che le stesse abbiano ricevuto istruzioni relative all'uso sicuro dell'apparecchio e alla comprensione dei pericoli ad esso inerenti.



29. La pulizia e la manutenzione destinata ad essere effettuata dall'utilizzatore non deve essere effettuata da bambini senza sorveglianza.



30. I bambini di età inferiore ai 3 anni dovrebbero essere tenuti a distanza se non continuamente sorvegliati.



31. I bambini di età compresa tra i 3 e gli 8 anni devono solamente accendere/spegnere l'apparecchio purché sia stato posto o installato nella sua normale posizione di funzionamento e che essi ricevano sorveglianza o istruzioni riguardanti l'utilizzo dell'apparecchio in sicurezza e ne capiscano i pericoli.



32. I bambini di età compresa tra i 3 e gli 8 anni non devono inserire la spina, regolare o pulire l'apparecchio né eseguire la manutenzione a cura dell'utilizzatore.



33. Si raccomanda di non usare la stufetta nelle immediate vicinanze della vasca da bagno, della doccia o di una piscina.



34. **ATTENZIONE** - Alcune parti del presente prodotto possono diventare molto calde e provocare ustioni. Bisogna prestare molta attenzione laddove siano presenti bambini e persone vulnerabili.

35. Scollegare sempre la spina dall'alimentazione elettrica prima di effettuare la pulizia.

36. Per un corretto uso dell'apparecchio **NON SI DEVE:**

- a. Collocarlo immediatamente sotto una presa di corrente fissa
- b. Tirare il cavo di alimentazione o l'apparecchio stesso per staccare la spina dalla presa di corrente.
- c. Lasciarlo esposto ad agenti atmosferici (pioggia, sole, ecc.).
- d. Lasciarlo inutilmente inserito.
- e. Toccarlo con mani bagnate o umide.

37. Utilizzare l'apparecchio solamente nel rispetto delle istruzioni fornite nel presente manuale. Il costruttore sconsiglia qualsiasi altro tipo di utilizzo in quanto potrebbe provocare scosse elettriche, incendi o lesioni personali.



38. La causa più comune di surriscaldamento è il deposito di polvere o lanugine nell'apparecchio. Rimuovere regolarmente questi accumuli scollegando l'apparecchiatura dalla presa di corrente ed aspirando dai fori di ventilazione e le griglie.

39. Non utilizzare detergenti abrasivi sull'apparecchio. Pulire con un panno umido (non bagnato) risciacquato in acqua insaponata calda.

40. Non collegare l'apparecchio all'alimentazione elettrica fin tanto che non è completamente assemblato e regolato.

41. Durante il montaggio, e ad ogni operazione di manutenzione, è necessario osservare le precauzioni citate nel presen-

te manuale, e sulle etichette apposte all'interno degli apparecchi, nonché adottare ogni precauzione suggerita dal comune buonsenso e dalle Normative di Sicurezza vigenti nel luogo d'installazione.



42. Non lavare o immergere l'apparecchio in acqua o in altri liquidi. Potrebbero verificarsi corto circuiti o incendi.
43. Non far funzionare l'apparecchio in una area chiusa come dentro un armadio in quanto esso potrebbe causare un incendio.
44. In caso di incompatibilità tra la presa e la spina dell'apparecchio, far sostituire la presa con altra di tipo adatto da personale professionalmente qualificato, il quale accerti che la sezione dei cavi della presa sia idonea alla potenza assorbita dall'apparecchio. In generale è sconsigliato l'uso di adattatori e/o prolunghes; se il loro uso si rendesse indispensabile, devono essere conformi alle vigenti norme di sicurezza e la loro portata di corrente (A) non deve essere inferiore a quella massima dell'apparecchio.
45. Non utilizzare l'apparecchio in caso di guasto o cattivo funzionamento, se il cavo o spina sono danneggiati, o se è stato fatto cadere o è danneggiato in qualsiasi modo. Spegner l'apparecchio, scollegare la spina dalla presa di corrente e farlo controllare da personale professionalmente qualificato.
46. Lo smontaggio, riparazione o riconversione da parte di una persona non autorizzata potrebbe comportare gravi danni e annullerà la garanzia del fabbricante.



47. Non smontare, né apportare modifiche all'apparecchio.
48. Riparare da se l'apparecchio è estremamente pericoloso.
49. In presenza di perdite di gas da altre apparecchiature, arieggiare bene l'ambiente prima di azionare l'apparecchio.
50. Non scollegare la spina dalla presa di corrente prima di aver spento l'apparecchio.
51. Nel caso in cui si decida di non utilizzare più un apparecchio di questo tipo, si raccomanda di renderlo inoperante tagliando il cavo di alimentazione, dopo avere staccato la spina dalla presa di corrente.
52.  **ATTENZIONE** - Onde evitare il surriscaldamento, non coprire l'apparecchio.
53. Si raccomanda inoltre di rendere innocue quelle parti dell'apparecchio suscettibili di costituire un pericolo, specialmente per i bambini che potrebbero servirsi dell'apparecchio fuori uso per i propri giochi.
54. Al primo utilizzo e dopo un lungo periodo di inattività dell'apparecchio, si potrebbe sentire un leggero rumore o un po' di

odore. È un fenomeno normale che scompare dopo qualche minuto di funzionamento.

0.4 - USO PREVISTO

55. L'apparecchio deve essere utilizzato esclusivamente per produrre aria calda con il solo scopo di rendere confortevole l'ambiente dove si soggiorna.
56. Questo apparecchio è destinato solo per un utilizzo domestico o simile, non di tipo commerciale o industriale.
57. Un uso improprio dell'apparecchio, con eventuali danni causati a persone, cose o animali, esula OLIMPIA SPLENDID da ogni responsabilità.
58. Comandare le funzioni dell'apparecchio SOLO con il telecomando in dotazione.
59. L'apparecchio è dotato di una speciale funzione, attivabile a scelta dell'utente, che permette di rilevare l'eventuale apertura di una finestra e forzare il funzionamento in modalità Antigelo per limitare lo spreco di energia.

Questo prodotto è dotato del marchio CE che indica il rispetto delle normative 2014/35/UE (bassa tensione), 2014/30/UE (compatibilità elettromagnetica) e 2014/53/UE (direttiva apparecchiature radio).

0.5 - USO NON PREVISTO E POTENZIALMENTE PERICOLOSO

60. Non utilizzare l'apparecchio in zone in cui vengono utilizzati o stoccati benzina, vernici o altri liquidi infiammabili o in ambienti con presenza di gas infiammabili o gas esplosivi.
61. Non utilizzare l'apparecchio se nel locale è stato da poco spruzzato insetticida a gas o in presenza di incensi accesi, vapori chimici o residui oleosi.
62. Non utilizzare questo apparecchio in piccole stanze occupate da persone che non sono in grado di lasciare la stanza autonomamente, a meno che non venga fornita una supervisione costante.

Questo prodotto deve essere utilizzato unicamente secondo le specifiche indicate nel presente manuale. L'utilizzo diverso da quanto specificato potrebbe comportare gravi infortuni. LA DITTA COSTRUTTRICE NON SI ASSUME RESPONSABILITÀ PER DANNI A PERSONE O COSE DERIVANTI DALLA MANCATA OSSERVANZA DELLE NORME CONTENUTE NEL PRESENTE MANUALE.

1 - DESCRIZIONE APPARECCHIO E COMANDI

- | | | |
|-------------------------|---------------------------------------|--|
| 1. Corpo apparecchio | (0 / I) | 10. Tasselli e viti per
fissaggio apparecchio a
parete (3) |
| 2. Griglia uscita aria | 7. Cavo di alimentazione
elettrica | 11. Tasto START/STOP
funzionamento manuale |
| 3. Flap uscita aria | 8. Libretto uso e
manutenzione | |
| 4. Display | 9. Telecomando | |
| 5. Griglia entrata aria | | |
| 6. Interruttore ON/OFF | | |

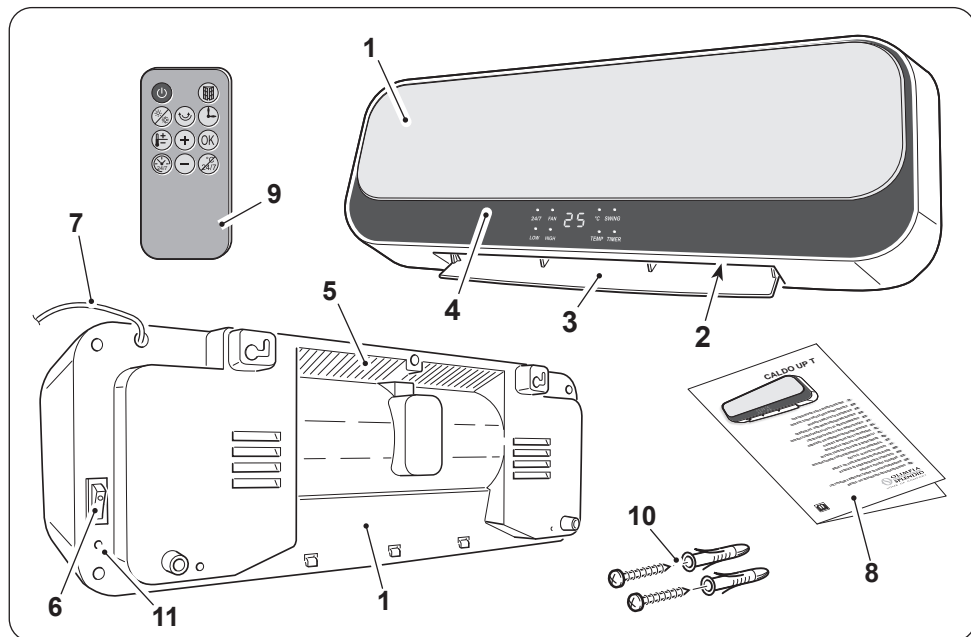

2 - INSTALLAZIONE

- Dopo aver tolto l'imballaggio, assicurarsi dell'integrità dell'apparecchio; in caso di dubbio non utilizzarlo e rivolgersi a personale professionalmente qualificato.
- L'apparecchio deve essere installato su una parete che deve essere in muratura e/o in materiale termoresistente (non in legno o materiale sintetico facilmente surriscaldabile).



L'apparecchio deve essere installato:

- in modo da impedire che l'interruttore ON/OFF e i tasti vengano toccati da chi si trova nella vasca da bagno o nella doccia.
- a distanza di almeno 350mm dalle pareti
- a distanza di almeno 1000mm da materiali infiammabili (tende, tessuti, ecc...) (figura B).

- **NON** installare l'apparecchio al di sotto di prese di corrente.
- Predisporre una presa di corrente nelle vicinanze dell'apparecchio assicurandosi che non sia troppo distante in relazione alla lunghezza del cavo di alimentazione (figura C).
- Per installare l'apparecchio in posizione alta mantenere una distanza di almeno 1,8 m dal pavimento.

- Identificare la zona dove installare l'apparecchio.
- Realizzare due fori da 6mm ad un interasse di 315mm (figura D).



- I fori devono essere distanti almeno 2000mm dal pavimento e 350mm dal soffitto (figura D).
- Quando si fora la parete assicurarsi che non ci siano canaline elettriche o tubi dell'acqua.

- Inserire i tasselli nei fori quindi avvitare le viti fornite in dotazione.
- Non** avvitare completamente le viti; lasciarle circa 10 mm distanti dalla parete (figura E).



Assicurarsi che le viti siano ben salde nella parete.

- Inserire le sedi (X) presenti sul retro dell'apparecchio sulle viti spingendo lo stesso contro alla parete (figura F - fase 1).
- Spingere l'apparecchio verso sinistra di circa 10 mm (figura F - fase 2) quindi spingerlo verso il basso di circa 8÷10mm (figura F - fase 3).
- Verificare infine che l'apparecchio sia stabile e ben ancorato alla parete.



- **Prima di collegare la spina dell'apparecchio alla presa di corrente assicurarsi che i valori di tensione riportati sulla targa dati corrispondano a quelli della rete elettrica, e che la presa sia dotata di efficace messa a terra.**
- **La presa di corrente deve essere facilmente accessibile in modo da poter disinserire con facilità la spina in caso di emergenza.**

- Inserire la spina nella presa di corrente.
- Premere su "I" (ON) l'interruttore (6); l'apparecchio è pronto per l'uso.



Questo prodotto è dotato di flap (3) che si apre automaticamente all'accensione del prodotto e si richiude automaticamente al suo spegnimento. NON MUOVERE IL FLAP CON LE MANI.

L'apparecchio potrebbe danneggiarsi o deformarsi. Aprire con le mani il flap se accidentalmente viene parzialmente chiuso o chiuso del tutto.

3 - USO DELL'APPARECCHIO

3.1 - TASTI COMANDO E DISPLAY

I led presenti sul display visualizzano lo stato dell'apparecchio. Il significato dei led è il seguente:

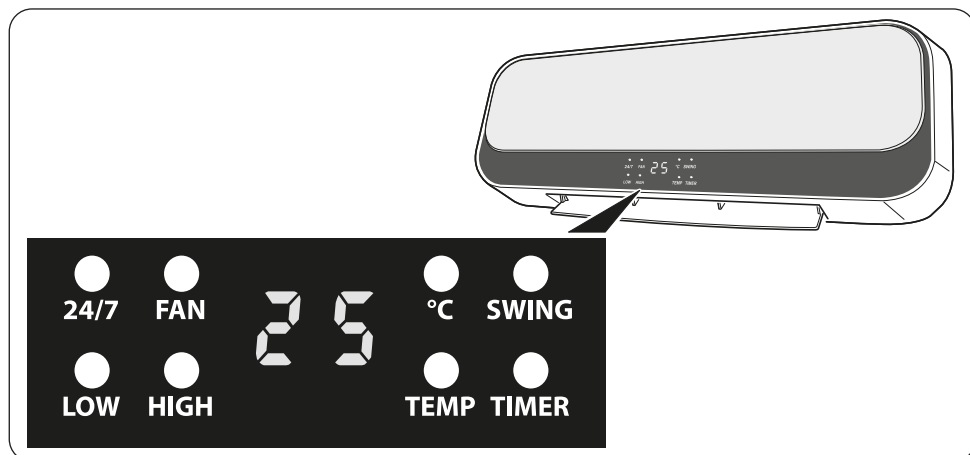

24/7	Timer settimanale impostato
FAN	Led acceso fisso: modalità solo ventilatore attiva
	Led acceso lampeggiante: conteggio a ritroso tempo di spegnimento
LOW	Modalità potenza minima attiva
HIGH	Modalità potenza massima attiva
°C	Led temperatura - apparecchio acceso
SWING	Funzione flap oscillante attiva
TEMP	Led acceso fisso, la temperatura lampeggia: impostazione della temperatura da telecomando
	Led acceso lampeggiante: funzione finestra/porta aperta attiva
TIMER	Modalità timer attiva
25	Acceso fisso: visualizzazione della temperatura ambiente
	Acceso lampeggiante: impostazione della temperatura da telecomando

3.2 - TASTI FUNZIONI TELECOMANDO

In dotazione è fornito un telecomando per facilitare le impostazioni e le funzioni dell'apparecchio. Ad ogni pressione di un tasto del telecomando l'apparecchio emette un "beep" per segnalare la ricezione del segnale. Per utilizzare l'apparecchio è necessario prima premere su "I" (ON) l'interruttore presente sul lato destro dell'apparecchio.



Tasto ON/OFF

Premere il tasto per accendere l'apparecchio; si accende il led FAN, l'apparecchio si avvia in modalità **VENTILAZIONE** e il flap si apre.
Premerlo nuovamente per spegnere l'apparecchio.



Tasto selezione modalità operativa

Premere il tasto per selezionare la modalità di funzionamento desiderata
Potenza minima (LOW) > Potenza massima (HIGH) > Ventilazione (FAN)



Tasto flap (SWING)

Premere il tasto per regolare la direzione dell'aria.



Tasto ritardo spegnimento

Premere il tasto per confermare/annullare il ritardo dello spegnimento dell'apparecchio.



Tasto modalità ECO (impostazione temperatura)

Premere il tasto per impostare la temperatura desiderata. Dopo aver premuto il tasto impostare la temperatura con i tasti **(+)** e **(-)** (range: 18°C÷45°C).



Tasto OK

Premere il tasto per confermare le impostazioni.



Tasto impostazione funzionamento settimanale



Tasto cancellazione impostazione settimanale



Tasto attivazione/disattivazione funzione finestra/porta aperta



Tasti aumento/diminuzione valori di impostazione

3.3 - USO DEL TELECOMANDO

Il telecomando fornito a corredo dell'apparecchio è lo strumento che Vi permette di utilizzare l'apparecchio nel modo più comodo. È uno strumento da maneggiare con cura ed in particolare:

- Evitare di bagnarlo (non va pulito con acqua o lasciato alle intemperie).
- Evitare che cada per terra o urti violentemente.
- Evitare l'esposizione diretta ai raggi solari.



- **Non utilizzare insieme batterie vecchie e nuove o batterie di marchi diversi.**
- **Non lasciare le batterie nel telecomando se si prevede di non utilizzare il dispositivo per più di 2 mesi.**



- **La luce diretta del sole può interferire con il funzionamento del ricevitore del segnale a infrarossi.**
 - **La traiettoria tra il telecomando e l'apparecchio deve essere libera.**
 - **Se il segnale proveniente dal telecomando sembra interferire con un altro apparecchio, spostare questo apparecchio in un'altra posizione o contattare il servizio clienti.**
 - **Lampade elettroniche e fluorescenti possono interferire nelle trasmissioni tra telecomando e condizionatore.**
 - **Estrarre le batterie di alimentazione nel caso di inutilizzo prolungato del telecomando.**
- Togliere dal telecomando la linguetta di disconnessione batteria in modo che il telecomando sia operativo.

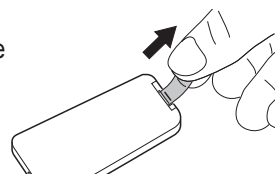

3.3.a - Inserimento delle batterie

La batteria NON è compresa nella fornitura.

Per inserire correttamente le batterie:

- Premere la linguetta laterale ed estrarre il supporto batteria dal corpo del telecomando
- Posizionare la batteria nel supporto con il simbolo "+" rivolto verso l'alto.
- Inserire correttamente il supporto batteria nell'apposito vano spingendolo fino in fondo.



Rispettare scrupolosamente le polarità indicate sul fondo del vano batterie.

3.3.b - Sostituzione delle batterie

Le batterie vanno sostituite se premendo uno dei tasti non si sente il "beep" di ricezione del segnale dell'apparecchio.



Una volta scariche, le batterie vanno sostituite entrambe ed eliminate negli appositi centri di raccolta o come previsto dalle normative locali.



- **Non smaltire le batterie come normali rifiuti indifferenziati. Per il corretto smaltimento delle batterie, fare riferimento alle normative locali.**
- **Nella parte inferiore dell'icona dello smaltimento delle batterie può essere riportato il simbolo di una sostanza chimica. Questo simbolo indica che la batteria contiene un metallo pesante che supera una determinata concentrazione. Ad esempio Pb: Piombo (>0,004%).**
- **Gli apparecchi e le batterie usate devono essere trattati negli appositi stabilimenti per il riutilizzo, il riciclo e il recupero. Garantendo il corretto smaltimento delle batterie, contribuirete a prevenire eventuali conseguenze negative per l'ambiente e per la salute umana.**

- Se non si utilizza il telecomando per alcune settimane o anche più, togliere le batterie.
Eventuali perdite delle batterie potrebbero danneggiare il telecomando.



Non ricaricare o smontare le batterie. Non gettate le batterie nel fuoco. Possono bruciare o esplodere.



Se il liquido delle batterie cade sulla pelle o sui vestiti, lavare con cura con acqua pulita. Non utilizzare il telecomando con batterie che hanno avuto perdite. I prodotti chimici contenuti nelle batterie possono provocare bruciature od altri rischi per la salute.



PERICOLO DI INGESTIONE:
questo prodotto contiene una batteria a bottone o a moneta.



TENERE FUORI DALLA PORTATA DEI BAMBINI; se si ritiene che le batterie possano essere state ingerite o inserite in una parte del corpo, rivolgersi immediatamente a un medico.



L'ingestione può provocare ustioni chimiche, perforazione dei tessuti molli e morte. Entro 2 ore dall'ingestione possono verificarsi gravi ustioni. Rivolgersi immediatamente a un medico se si sospetta che una batteria sia stata ingerita o inserita in una parte del corpo.

3.3.c - Posizione del telecomando

Tenere il telecomando in una posizione dalla quale il segnale può raggiungere il ricevitore dell'apparecchio (distanza massima circa 8 metri - con le batterie cariche).
La presenza di ostacoli (mobili, tende, pareti, ecc.) tra il telecomando e l'apparecchio riduce la portata del telecomando.

3.4 - ISTRUZIONI DI FUNZIONAMENTO

3.4.a - Modalità ventilazione

Usando questa modalità l'apparecchio non esercita alcuna azione né sulla temperatura né sull'umidità dell'aria in ambiente. Premendo il tasto ON/OFF  l'apparecchio si avvia in questa modalità. Sul display dell'apparecchio si accende il led **FAN**.

3.4.b - Modalità riscaldamento a potenza minima

Con l'apparecchio acceso in modalità ventilazione, premere il tasto  per attivare la potenza minima di riscaldamento. Sul display dell'apparecchio oltre al led **FAN** si accende anche il led **LOW**.

3.4.c - Modalità riscaldamento a potenza massima

Con l'apparecchio acceso in modalità potenza minima, premere il tasto  due volte per attivare la potenza massima di riscaldamento. Sul display dell'apparecchio oltre al led **FAN** si accende anche il led **HIGH** (e si spegne il led **LOW**).







*È possibile attivare questa modalità anche tramite il tasto **START/STOP** presente sul retro dell'apparecchio (pos. 12 - figura X). Premendo nuovamente il tasto **START/STOP** l'unità si porta in modalità **STAND-BY** (e lo spegnimento avviene come descritto nel paragrafo successivo).*



*Se è stata attivata una delle modalità di riscaldamento premendo il tasto **ON/OFF**  per spegnere l'apparecchio, il led **FAN** inizia a lampeggiare e il display inizia il conteggio a ritroso di 30 secondi terminato il quale l'apparecchio si spegne (ed anche il led **FAN**).*

3.4.d - Modalità ECO (impostazione della temperatura)

Con l'apparecchio acceso sul display viene visualizzata la temperatura ambiente. Con l'apparecchio in funzione, premendo il tasto  il valore della temperatura lampeggia e si visualizza il valore della temperatura impostata.

Entro 5 secondi, premere i tasti  e  per impostare la temperatura desiderata (range: 18°C÷45°C - variazioni di 1°C). Per confermare l'impostazione premere il tasto  o attendere 5 secondi; il display torna a visualizzare la temperatura ambiente.

Se la temperatura impostata è di poco superiore a quella ambiente ($\geq 2^\circ\text{C}$) si attiva automaticamente la funzione riscaldamento a potenza minima (led **FAN** e **LOW** accesi).

Se la temperatura impostata è di molto superiore a quella ambiente ($\geq 4^\circ\text{C}$) si attiva automaticamente la funzione riscaldamento a potenza massima (led **FAN** e **HIGH** accesi).

Se la temperatura impostata è inferiore a quella ambiente si attiva automaticamente la funzione ventilazione (led **FAN** acceso).

Durante il funzionamento è possibile variare in qualsiasi momento la temperatura impostata.

3.4.e - Modalità ritardo spegnimento

Con l'apparecchio in funzione premere il tasto  per attivare e impostare la modalità ritardo di spegnimento; sul display dell'apparecchio si accende il led **TIMER** e si visualizza il valore **04**.

Premere una o più volte il tasto  per impostare il ritardo desiderato (da 1 a 8 ore) dopo il quale l'unità si spegnerà.

Attendere circa 5 secondi senza premere nessun tasto quindi il ritardo verrà impostato e sul display si accenderà il led **TIMER**. Dopo la conferma dell'attivazione del timer è possibile variare in qualsiasi momento la modalità di funzionamento premendo il tasto . Una volta trascorso il tempo impostato, l'apparecchio si spegne.

Per annullare lo spegnimento ritardato, premere il tasto  e l'unità andrà in modalità stand-by o in alternativa ripetere la procedura di impostazione del ritardo impostando il valore **04**.

 **È possibile impostare il ritardo desiderato fino a quando il simbolo numerico delle ore lampeggia. Terminata l'impostazione, dopo 5 secondi, il valore numerico smette di lampeggiare e viene automaticamente memorizzato. Se si desidera variare ulteriormente il tempo del ritardo è necessario ripetere l'operazione dall'inizio.**

 **Questa funzione può essere impostata insieme al timer settimanale.**

3.4.f - Funzionamento flap

Con l'apparecchio in funzione, premendo il tasto  il flap inizia a oscillare.

Se si desidera fermare il flap in una certa posizione per direzionare il flusso d'aria premere ancora il tasto  quando il flap è orientato come desiderato.

Premere di nuovo il tasto per riprendere l'oscillazione del flap.



3.4.g - Modalità Timer settimanale

 **Questa modalità può essere avviata solo quando l'apparecchio è in modalità riscaldamento (non può essere avviata quando l'apparecchio funziona solo come ventilatore) o in modalità temperatura impostata.**

Per utilizzare questa funzione è necessario impostare prima giorno e ora correnti.



 **Questa operazione deve essere eseguita alla prima accensione dell'apparecchio o dopo averlo scollegato elettricamente.**

Operare come segue:

- a. Avviare il funzionamento dell'apparecchio in modalità potenza minima di riscaldamento. Sul display dell'apparecchio oltre al led **FAN** si accende anche il led **LOW**.
- b. Premere il tasto  per impostare il giorno corrente della settimana. Sul display si visualizza **01** che indica "lunedì".
- c. Premere i tasti  e  per impostare il giorno corrente (01= lunedì, 02= martedì, 07= domenica).

Premere il tasto  (entro 10 secondi) per confermare e passare all'impostazione dell'ora.

Il display visualizza **00**.

- d. Premere i tasti  e  per impostare l'ora corrente (da 0 a 23). Premere il tasto  (entro 10 secondi) per confermare e passare all'impostazione dei minuti.

Il display visualizza **00**.

- e. Premere i tasti \oplus e \ominus per impostare i minuti (da 0 a 59). Premere il tasto OK (entro 10 secondi) per confermare l'impostazione.

 **Se non si preme OK entro 10 secondi l'impostazione non viene memorizzata.**

 **Se si vuole resettare giorno e ora impostata togliere corrente all'apparecchio.**

- f. Il display visualizza **P 1**.

 **L'apparecchio ha 5 modalità preimpostate e una sesta libera (impostabile dall'utente).**

Le caratteristiche delle modalità preimpostate sono riportate nella tabella a fondo pagina.

Per impostare la modalità libera vedere il paragrafo 3.4.g.1

- g. Premere il tasto 24/7 una o più volte per selezionare la modalità desiderata.

- h. Premere il tasto OK (entro 10 secondi) per confermare l'impostazione.

Sul display dell'apparecchio il led **24/7** inizia a lampeggiare per indicare che la funzione è attiva. L'apparecchio si accenderà e si spegnerà secondo la modalità impostata.

Modalità	Lunedì	Martedì	Mercoledì	Giovedì	Venerdì	Sabato	Domenica
P1	8:00÷17:00	8:00÷17:00	8:00÷17:00	8:00÷17:00	8:00÷17:00	8:00÷17:00	8:00÷17:00
P2	18:00÷7:00 ^a	18:00÷7:00 ^a	18:00÷7:00 ^a	18:00÷7:00 ^a	18:00÷7:00 ^a	18:00÷7:00 ^a	18:00÷7:00 ^a
P3	8:00÷17:00	8:00÷17:00	8:00÷17:00	8:00÷17:00	8:00÷17:00	OFF	OFF
P4	18:00÷7:00 ^a	18:00÷7:00 ^a	18:00÷7:00 ^a	18:00÷7:00 ^a	18:00÷7:00 ^a	OFF	OFF
P5	OFF	OFF	OFF	OFF	OFF	00:00÷23:59	00:00÷23:59
P6	Free mode	Free mode	Free mode	Free mode	Free mode	Free mode	Free mode
Nota:	^a Modalità P2 e P4, l'ora di spegnimento è nel giorno successivo						
P6:	Intervallo di tempo impostato 00÷24H, l'ora di accensione deve essere precedente all'ora di spegnimento. In caso contrario la modalità NON si attiva.						

3.4.g.1 - Impostazione modalità libera "P6"

- a. Dopo aver selezionato la modalità **P 6** premere il tasto OK (entro 10 secondi) per confermare.

Sul display lampeggia il numero **1** (lunedì); entro 5 secondi confermare il giorno con il tasto OK . Se non si conferma il display passa automaticamente al giorno successivo **2** (martedì) e così di seguito fino a **7** (domenica).

- b. Confermare il giorno e impostare con i tasti \oplus e \ominus l'ora di accensione desiderata (il display visualizza 00). Premere il tasto OK (entro 10 secondi) per confermare.
- c. Impostare con i tasti \oplus e \ominus l'ora di spegnimento desiderata (il display visualizza 00). Premere il tasto OK (entro 10 secondi) per confermare.
- d. Impostare tutti i giorni della settimana operando nello stesso modo.

Nota:

- Per tutti i giorni è necessario impostare sia l'ora di accensione che quella di spegnimento.
- È possibile solo impostare l'ora, non i minuti.
- Dopo aver impostato per tutti e 7 i giorni della settimana l'ora di accensione e quella di spegnimento l'apparecchio si imposta in modalità settimanale; sul display lampeggia il led **24/7**.

Impostazione rapida

- a. Mentre il led $1 \div 7$ lampeggia premere i tasti \oplus e \ominus per selezionare il giorno 1 (lunedì).
- b. Premere il tasto OK per confermare quindi premere altre due volte il tasto OK senza impostare ora di avvio e spegnimento (lasciare 00).
- c. Ripetere le stesse operazioni per gli altri giorni (da martedì a sabato).
- d. Quando lampeggia 7 (domenica) confermare con il tasto OK .
- e. Impostare l'ora di accensione e confermare con il tasto OK .
- f. Impostare l'ora di spegnimento.
Premendo il tasto OK per confermare si avvia automaticamente l'apparecchio con la modalità settimanale.



Una volta impostata la modalità l'apparecchio la conserva in memoria anche se si disattiva il timer.

La memoria si cancella se si scollega elettricamente l'apparecchio.

3.4.g.2 - Spegnimento del Timer Settimanale

- Premere per sette volte il tasto 24/7 per spegnere il timer settimanale.





Significato dei led

- Una volta attivato il timer settimanale, sul display dell'apparecchio si visualizza la temperatura ambiente.
Si accende il led $^{\circ}\text{C}$ e lampeggiano i led **24/7** e **LOW** o **HIGH** (in base alla differenza tra la temperatura impostata e quella ambiente).



- Le funzioni flap (SWING), riscaldamento a potenza minima (LOW), riscaldamento a potenza massima (HIGH), impostazione della temperatura e finestra/porta aperta possono essere attivate sia in modalità timer settimanale che nel funzionamento normale.
- Il led si accende fisso quando la funzione corrispondente sta funzionando.

3.4.h - Cancellazione funzioni programmabili

3.4.h.1 - Annullare l'impostazione della temperatura

- a. In fase di impostazione, premere il tasto  per annullare.
- b. Dopo aver impostato la temperatura, premere prima il tasto  quindi premere il tasto  per annullare.
- c. Premere il tasto  per uscire dalla modalità di impostazione della temperatura.

3.4.h.2 - Annullare l'impostazione del Timer settimanale



- a. In fase di impostazione, premere il tasto  per annullare.
- b. Dopo aver impostato il timer settimanale, premere prima il tasto  quindi premere il tasto  per annullare.

3.4.i - Funzione finestra/porta aperta

Se abilitata, la funzione **FINESTRA/PORTE APERTA** permette all'apparecchio di rilevare un anomalo apporto di aria fredda nella stanza.

In questa condizione, quando l'apparecchio è in modo riscaldamento o in modalità di temperatura impostata (la funzione non è attivabile in modalità di funzionamento come ventilatore), se rileva un abbassamento di qualche grado della temperatura ambiente la funzione si attiva.

Per abilitare la funzione:

- a. Con apparecchio collegato alla tensione di rete ed è in modalità riscaldamento, premere il tasto  per abilitare la funzione **FINESTRA/PORTE APERTA**. Sul display si accende il led **TEMP**.
- b. Premere il tasto  una seconda volta per disabilitare la funzione.



Ogni volta che si collega elettricamente l'apparecchio la funzione **FINESTRA/PORTE APERTA è disabilitata.**

Se questa funzione è disabilitata, l'apparecchio funziona normalmente. Il rilevamento della temperatura si avvia dopo 1 minuto dal rilevamento della finestra/porta aperta. La funzione si attiva con un ciclo che dura 10 minuti e ogni 5 minuti l'apparecchio rileva la temperatura ambiente per verificare se la finestra/porta è stata chiusa. Se durante i controlli, l'apparecchio rileva:

- una differenza di $\leq 8^{\circ}\text{C}$ rispetto alla temperatura ambiente, l'apparecchio continua a riscaldare e il rilevamento della finestra/porta aperta continua,

- una differenza di $>8^{\circ}\text{C}$ rispetto alla temperatura ambiente, l'apparecchio arresta il riscaldamento e si pone in stand-by e si interrompe il rilevamento della finestra/porta aperta.



Nota:

- Quando l'apparecchio interrompe il riscaldamento, l'allarme e la ventola continuano a funzionare per 30 secondi, quindi si posizionano in stand-by. Sul display dell'apparecchio lampeggiano sia il led TEMP che la scritta **OF**.
- Premere il tasto **OK** per riavviare l'apparecchio prima che lo stesso si spenga.
- Dopo il riavvio, il rilevamento della funzione finestra/porta aperta inizia nuovamente con le stesse modalità descritte in precedenza.
- Premere il tasto **⏻** per spegnere l'apparecchio; il display torna a visualizzare la temperatura dell'ambiente e il led $^{\circ}\text{C}$ si accende (apparecchio in stand-by).

4 - PROTEZIONE SURRISCALDAMENTO

- Questo prodotto è protetto da una protezione al surriscaldamento che spegne l'apparecchio automaticamente in caso di forte surriscaldamento. In questo caso:
 - scollegare la spina dalla presa della corrente;
 - aspettare circa 15/20 minuti per lasciarlo raffreddare;
 - trovare la possibile causa del surriscaldamento (es. qualcosa che copre l'apparecchio);
 - controllare eventuali danni all'apparecchio, cavo di alimentazione e spina.
- Se non ci sono danni:
 - collegare la spina nella presa di corrente;
 - riavviare l'apparecchio.

Se l'apparecchio rimane ancora spento, contattare il servizio assistenza.

5 - MANUTENZIONE E PULIZIA



Prima di effettuare qualunque intervento di pulizia o manutenzione sull'apparecchio spegnerlo posizionando l'interruttore ON/OFF (6) su "O". Scollegare la spina dalla presa di corrente ed attendere che le parti calde si siano raffreddate.

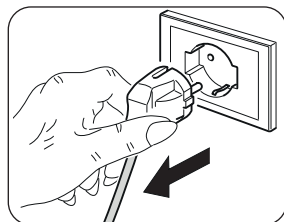

- Utilizzare un panno asciutto per pulire l'apparecchio.
- Se l'apparecchio è molto sporco, è possibile utilizzare un panno inumidito con acqua tiepida (max 50°C) e detergente delicato per pulirne le parti esterne. Asciugare con un panno asciutto (fig. L).
- Utilizzare un pennello o un'aspirapolvere per rimuovere la polvere dalle griglie di entrata/uscita dell'aria.



- Assicurarsi che l'apparecchio sia completamente asciutto prima di ricollegare la spina alla presa di corrente.
- Non utilizzare un panno trattato chimicamente o antistatico per pulire l'apparecchio.
- Non utilizzare, benzina, solvente, pasta per lucidare, o solventi simili. Questi prodotti potrebbero provocare la rottura o la deformazione della superficie in plastica.
- Non usare oli, sostanze chimiche o prodotti abrasivi per pulire l'apparecchio.
- Non lavare o immergere l'apparecchio in acqua.



- In caso di malfunzionamento dell'apparecchio non tentare di smontarlo ma rivolgersi al rivenditore o al servizio di assistenza tecnica.

6 - CONSERVAZIONE DELL'APPARECCHIO

- Se non si intende utilizzare l'apparecchio per un periodo di tempo particolarmente lungo o si devono effettuare lavori che potrebbero produrre molta polvere, si consiglia di riporre l'apparecchio come segue:
 - **Spegnere l'apparecchio e scollegare la spina dalla presa di corrente.**
 - Riporre l'apparecchio in un luogo fresco ed asciutto al riparo da umidità.

7 - DATI TECNICI

- Vedere la tabella presente nelle ultime pagine del manuale.

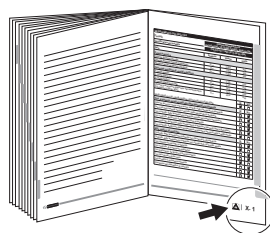



0 - WARNINGS.....	1	3.3.c - Location of the remote control..	13
0.1 - GENERAL INFORMATION	1	3.4 - FUNCTIONING.....	13
0.2 - SYMBOLS	1	3.4.a - Fan mode	13
0.3 - GENERAL WARNINGS	2	3.4.b - Minimum power heating mode	13
0.2.1 - Editorial pictograms	2	3.4.c - Maximum power heating mode	14
0.4 - PROPER USE	7	3.4.d - ECO mode (temperature setting).....	14
0.5 - UNINTENDED AND POTENTIALLY DANGEROUS USE	7	3.4.e - Switching off delay mode	14
1 - DESCRIPTION OF THE APPLIANCE AND OF THE COMMANDS.....	8	3.4.f - Flap functioning.....	15
2 - INSTALLATION	8	3.4.g - Weekly Timer mode.....	15
3 - USE OF THE APPLIANCE	10	3.4.h - Programmable functions cancellation	18
3.1 - CONTROL BUTTONS AND DISPLAY	10	3.4.i - Window/Door open function	18
3.2 - REMOTE CONTROL FUNCTIONS BUTTONS.....	11	4 - OVERHEAT PROTECTION	19
3.3 - USE OF THE REMOTE CONTROL	11	5 - MAINTENANCE AND CLEANING	19
3.3.a - Insertion of batteries.....	12	6 - PRESERVATION OF THE APPLIANCE.....	20
3.3.b - Replacement of batteries	12	7 - TECHNICAL DATA	20

ILLUSTRATIONS

The illustrations are grouped on the initial pages of the manual



0 - WARNINGS

0.1 - GENERAL INFORMATION

First of all, we would like to thank you for choosing our appliance.

0.2 - SYMBOLS

The pictograms in the next chapter provide the necessary information for correct, safe use of the machine in a rapid, unmistakable way.

0.2.1 - Editorial pictograms

	Indicates that this document must be read carefully before installing and/or using the appliance.
	Indicates that this document must be read carefully before any maintenance and/or cleaning operation.
	Indicates that there may be additional information in attached manuals.
	Indicates that information is available in the user manual or in the installation manual.
	Indicates that the assistance personnel must handle the appliance following the installation manual.
	Signals to the personnel that the operation described could cause electrocution if not performed according to the safety rules.
	It informs the personnel concerned that if the operation is not carried out in compliance with the safety regulations, it presents the risk of suffering physical damage.
	It informs the personnel concerned that if the operation is not carried out in compliance with the safety regulations, it presents the risk of burns due to contact with components at very high temperatures.

0.3 - GENERAL WARNINGS

WHEN USING ELECTRICAL EQUIPMENT, BASIC SAFETY PRECAUTIONS MUST ALWAYS BE FOLLOWED IN ORDER TO REDUCE RISKS OF FIRE, ELECTRIC SHOCKS AND INJURY, INCLUDING THE FOLLOWING:



1. This document is restricted in use to the terms of the law and may not be copied or transferred to third parties without the express authorization of the manufacturer, OLIMPIA SPLENDID.

Our appliances are subject to change and some parts may appear different from the ones shown here, without this affecting the text of the manual in any way.



2. Read this manual carefully before performing any operation (installation, maintenance, use) and follow the instructions contained in each chapter.



3. Keep the manual carefully for future reference.

4. After removing the packaging, check that the appliance is in perfect condition. The packaging materials must not be left within reach of children as they can be dangerous.

5. **THE MANUFACTURER IS NOT RESPONSIBLE FOR DAMAGES TO PERSONS OR PROPERTY CAUSED BY FAILURE TO FOLLOW THE INSTRUCTIONS IN THIS MANUAL.**

6. The manufacturer reserves the right to make any changes it deems advisable to its models, although the essential features described in this manual remain the same.



7. Before connecting, make sure that the plate data corresponds with the mains electrical supply. The data plate is located on the appliance.



8. Install it according to the manufacturer's instructions. An incorrect installation can cause damage to people, animals or property for which the manufacturer accepts no responsibility.

9. Always and only use it in a horizontal position. Position the appliance in an appropriate environment.

10. Always unreel the cable completely during use.

11. The appliance is equipped with a power cord with plug (Y-type connection). If the power cord is damaged, it must be replaced by the manufacturer, his technical service or a similarly qualified person in order to eliminate all possible risks.



12. Install it in such a way that the switches and other controls cannot be reached by persons using the bath or shower.

13. Do not use extensions, if not with particular care.

14. Keep the appliance at a distance of at least 1m from other objects (fig. B).

14a. To avoid the risk of fire, keep the outlets and air intakes of the appliance at a distance of at least 1 m from any object, curtains, tissues or flammable materials.



15. Do not place appliance close to a radiant heat source.
16. Do not use the appliance to dry clothes.
17. Do not insert or allow foreign objects to enter any ventilation or exhaust opening, as this may cause an electric shock, fire or damage to the appliance.
18. Do not allow cord to come in contact with heated surfaces during operation.
19. Do not run cord under carpeting, throw rugs or runners etc. Arrange cord away from traffic areas so that it will not be tripped over.
20. Do not twist, kink or wrap the cord around the appliance, as this may cause the insulation to weaken and split.



21. This appliance heats up slightly when in use.
To avoid burns, do not let bare skin touch hot surfaces.



22. Do not use this appliance outdoors, or on wet surfaces.
23. Do not use this heater with programmer, timer or any other device that switches the heater on automatically since a fire risk exists if the heater is covered or positioned incorrectly.
24. Make these instructions known to all the personnel involved in transport and installation of the appliance.
25. Do not operate the heater near curtains, as the material could be sucked into the air vents. (fig. B).
26. Avoid spilling liquid on the appliance.
27. Children must not play with equipment.



28. The appliance may be used by children over 8 years of age and by persons with reduced physical, sensory or mental capacities, or without the required experience or knowledge, provided they are supervised or have been instructed in the safe use of the appliance and understand the hazards involved.



29. Children must not be allowed to clean the appliance or perform user maintenance without proper supervision.



30. Children of less than 3 years should be kept away unless continuously supervised.



31. Children aged from 3 years and less than 8 years shall only switch on/off the appliance provided that it has been placed or installed in its intended normal operating position and they have been given supervision or instruction concerning the use of the appliance in a safe way and understand the hazards involved.



32. Children aged from 3 years and less than 8 years shall not plug in, regulate and clean the appliance or perform user maintenance.



33. Do not use this heater in the immediate surroundings of a bath, a shower or a swimming pool.



34. Some parts of this product may become very hot and could cause burns. Be very careful when children or vulnerable adults are nearby.

35. Always remove plug from the mains supply before cleaning.

36. For correct use of the appliance NEVER:

- Place it immediately underneath a mains wall socket.
- Pull the power cable or the appliance itself to remove the plug from the mains socket.
- Leave it expose to atmospheric agents (rain, sun, etc.).
- Leave it plugged in when not in use.
- Touch it with wet or damp hands.

37. Use this appliance only as described in this manual. Any other use is not recommended by the manufacturer and may cause fire, electric shock or injury.



38. The most common cause of overheating is deposits of dust or fluff in the appliance. Ensure these deposits are removed regularly by unplugging the appliance and vacuum cleaning air vents and grilles.

39. Do not use abrasive cleaning products on this appliance. Clean with a damp cloth (not wet) rinsed in hot soapy water only.

40. Do not connect the appliance to the mains voltage until completely assembled and adjusted.

41. During installation and maintenance, respect the precautions indicated in the manual, and on the labels applied inside the units, as well as all the precautions suggested by good sense and by the safety regulations in effect in your country.



42. Do not immerse the appliance in water or in other liquids. Short circuits or fires may occur.
43. Do not let the appliance work in enclosed areas such as a cabinet since it could cause a fire.
44. If the appliance's plug is incompatible with the socket, have the socket replaced with a suitable one by a qualified technician, who must ascertain that the section of the socket cables is compatible with the power absorbed by the appliance. We do not recommend using adaptors and/or extension cables. If they cannot be avoided, however, they must comply with current safety regulations and their ampacity (A) must not be below the maximum ampacity of the appliance.
45. Do not use the appliance in case of malfunctioning or faults, if the cord or plug are damaged, or if it has been dropped or damaged in any manner. Turn the appliance off, disconnect the plug from the socket and let it be checked by professionally qualified personnel.
46. Disassembly, repair or reconversion performed by an unauthorized person could cause heavy damages and will cancel the manufacturer warranty.
47. Neither disassemble nor modify the appliance.
48. Repairing the appliance by yourself is extremely dangerous.



49. In the presence of gas leaks from other equipment, ventilate the room well before activating the appliance.
50. Do not remove plug from power socket until the appliance has been switched off.
51. If you no longer wish to use this appliance, it must be made inoperative by cutting the power supply cable after removing the plug from the power socket.
52.  **WARNING** - In order to avoid overheating, do not cover the heater.
53. Hazardous parts of the appliance must be rendered harmless, especially as there is a risk of children playing with it.
54. At first use and after a long period of inactivity of the appliance, a slight noise may be heard and a slight odour may be smelled. It is a normal phenomenon which will disappear after a few minutes of operation.

0.4 - PROPER USE

55. The appliance should be used for the exclusive purpose of producing hot air for the sole purpose of obtaining a comfortable temperature in the room.
56. This appliance is only designed for domestic use or similar, not for commercial or industrial use.
57. An improper use of the appliance with possible damages caused to people, things or animals releases OLIMPIA SPLENDID from any responsibility.
58. Control the appliance functions **ONLY** with the supplied remote controller.
59. The appliance is equipped with a special function, activated by the user as required, which allows to detect the possible opening of a window and force the functioning in Anti frost mode to limit waste of energy.

This product is CE marked to denote compliance with Directives 2014/35/UE (Low Voltage), 2014/30/UE (Electromagnetic Compatibility) and 2014/53/UE (Radio Equipment Directive).

0.5 - UNINTENDED AND POTENTIALLY DANGEROUS USE

60. Do not use the appliance in areas in which are used or stored petrol, varnishes or other flammable liquids or in environments with the presence of flammable or explosive gases.
61. Do not use the appliance if insecticide gas has just been sprayed in the room or in the presence of burning incenses, chemical vapours or oily residues.
62. Do not use this appliance in small rooms occupied by persons which are not able to leave it autonomously unless constant supervision is supplied.

This product must be used exclusively according to the specifications indicated in this manual. Use different to that specified, could cause serious injuries.

THE MANUFACTURER IS NOT LIABLE FOR INJURY/DAMAGE TO PERSONS/OBJECTS DERIVING FROM FAILURE TO COMPLY WITH THE REGULATIONS CONTAINED IN THIS MANUAL.

1 - DESCRIPTION OF THE APPLIANCE AND OF THE COMMANDS

- | | | |
|--------------------|--------------------------|---------------------------|
| 1. Appliance body | 6. (0 / I) ON/OFF switch | 10. Wall plugs and screws |
| 2. Air outlet grid | 7. Power cord | for the appliance wall |
| 3. Air outlet flap | 8. Use and maintenance | fixing (3) |
| 4. Display | booklet | 11. Manual operating |
| 5. Air inlet grid | 9. Remote control | START/STOP button |

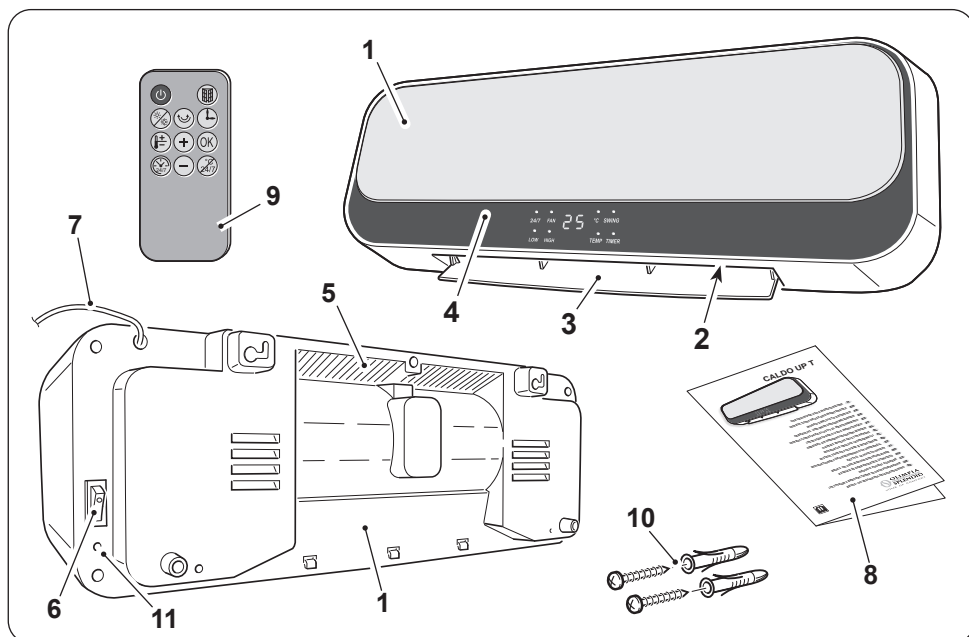

2 - INSTALLATION

- After removing the packaging, make sure of the appliance integrity; in case of doubts, do not use it and please refer to professionally qualified personnel.
- The appliance must be installed on a masonry or made of heat resistant material wall (not wooden or made of easily overheatable synthetic material).



The appliance must be installed:

- in such a way as to prevent the ON/OFF switch and the buttons from being touched by who is standing in the bathtub or in the shower.
- At a distance of at least 300 mm from walls
- At a distance of at least 1000 mm from flammable materials (curtains, textiles etc.)

- **DO NOT** install the appliance beneath power outlets.
- Prepare a power outlet in the vicinity of the appliance making sure it's not too far in relation to the power cord length (figure C).
- To install the appliance in a high position, keep a distance of at least 1.8m from the floor.

- a. Locate the area where the appliance is going to be installed.
- b. Create two due 6mm holes with a centres distance of 315mm (figure D).



- **The holes must be at least 2000mm away from the floor 350mm from the ceiling (figure D).**
- **When piercing the wall, make sure that no electrical channels or water hoses are present.**

- c. Insert the wall plugs in the holes and then fasten the supplied screws.
- d. **Do not** fasten the screws entirely; leave them approximately 10 mm away from the wall (figure E).



Make sure that the screws are well steady in the wall.

- e. Place the slots (X) on the rear part of the appliance on the screws pushing the appliance itself against the wall (figure F - phase 1).
- f. Push the appliance 10 mm towards the left (figure F - phase 2) then push it about 8÷10mm downwards (figure F - phase 3).
- g. Lastly, check that the appliance is steady and well attached to the wall.



- **Before connecting the appliance plug to the power outlet, make sure that the voltage values indicated on the data plate correspond to the mains supply ones and that the outlet is equipped with an efficient grounding.**
- **The socket must be easily accessible so that the plug can be removed easily in an emergency.**

- h. Insert the plug in the power outlet.
- i. Press "I" (ON) on the switch (6); the appliance is ready for use.



This product has a flap that opens automatically when the product is turned on and closes automatically when turned off. DO NOT MOVE THE FLAP WITH YOUR HANDS.

As this could damage or deform the unit. Open the flap with your hands only if it accidentally closes in part or in whole.

3 - USE OF THE APPLIANCE

3.1 - CONTROL BUTTONS AND DISPLAY

The LEDs on the display show the appliance status.

The LEDs meaning is the following:

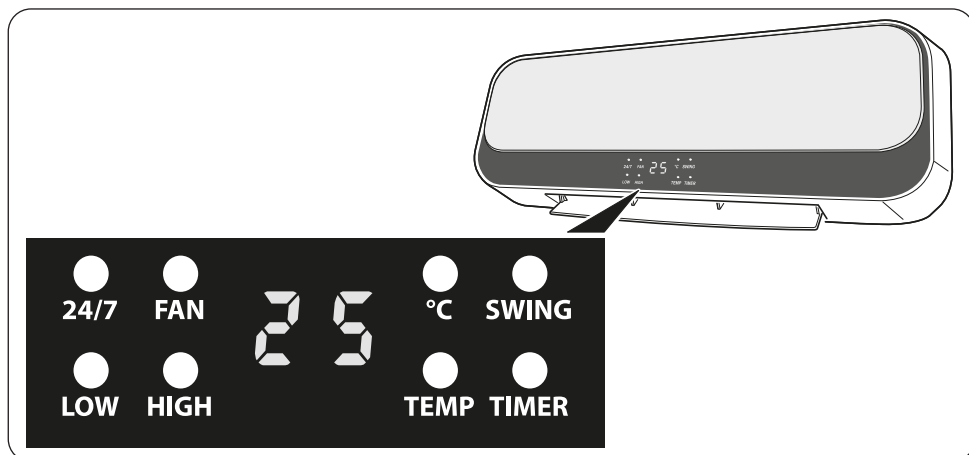

24/7	Weekly timer is set
FAN	LED turned steady on: only fan mode is active
	LED flashing: switching off time countdown
LOW	Minimum power mode is active
HIGH	Maximum power mode is active
°C	Temperature LED - appliance switched on
SWING	Swinging flap function active
TEMP	LED turned steady on, temperature flashes: temperature setting from the remote control
	LED flashing: open window/door function is active
TIMER	Timer mode is active
25	Steady on: visualisation of the ambient temperature
	Flashing: temperature setting from the remote control

3.2 - REMOTE CONTROL FUNCTIONS BUTTONS

A remote control to ease the settings and the functions of the appliance is supplied. At each pressure of a button of the remote control, the appliance emits a “beep” to report the signal reception. In order to use the appliance it is necessary to press the switch on the right side of the appliance on “1” (ON) (position 6 - figure X).



ON/OFF button

Press this button to switch the appliance on; the FAN LED turns on, the appliance starts in **FAN** mode and the flap opens.

Press it again to switch the appliance off.



Operation mode selection button

Press this button to select the desired functioning mode

Minimum power (LOW) > Maximum power (HIGH) > FAN (FAN)



Flap button (SWING)

Press this button to adjust air direction.





Switching off delay button

Press this button to confirm/cancel the appliance switching off delay.



ECO mode button (temperature setting)

Press this button to set the desired temperature. After pressing the button, set temperature with buttons  and  (range: 18°C÷45°C).



OK button

Press this button to confirm the settings.



Weekly functioning setting button



Weekly setting cancellation button



Open window/door function activation/deactivation button



Setting values increase/decrease buttons

3.3 - USE OF THE REMOTE CONTROL

The remote control supplied with the appliance is the instrument that will allow you to use the appliance in the most comfortable way possible. It should be handled with care and in particular:

- Keep it dry (do not clean it with water or leave it outdoors in bad weather).
- Avoid dropping or bumping it.
- Keep it out of direct sunlight.



- **Do not use old and new batteries together or different brands of batteries.**
- **Do not leave batteries in the remote control if the device is not going to be used for more than 2 months.**



- **Direct sunlight may interfere with the operation of the infrared receiver.**
 - **The path between remote control and appliance must be free.**
 - **If the signal coming from the remote control seems to interfere with another appliance, move this appliance to a different position or contact customer service.**
 - **Electronic and fluorescent lamps may interfere with the transmission between remote control and conditioner.**
 - **Pull out the power batteries if the remote control is not going to be used for a long time.**
- Remove the battery disconnection pull tab from the remote control so that it is operational.

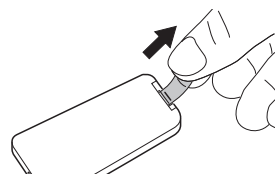

3.3.a - Insertion of batteries

The battery is NOT included in the supply.

To insert the batteries correctly:

- Press the lateral pull tab and extract the battery support from the remote control body.
- Place the battery in the support with symbol “+” facing upwards.
- Correctly insert the battery support in the specific slot by pushing it all the way in.



Check the polarity indicated on the bottom of the compartment.

3.3.b - Replacement of batteries

Replace the batteries when you no longer hear a beep from the appliance when pressing any key on the remote control.



When replacing batteries, replace both and dispose of the dead batteries in the appropriate collection centres and as required by law.



- **Do not dispose of batteries with the normal household waste. Refer to local regulations for proper disposal of batteries.**
- **A chemical substance symbol may be present at the bottom of the battery disposal icon. This symbol means that the battery contains a heavy metal that exceeds a specific concentration. For example Pb: Lead (>0.004%).**
- **Used appliances and batteries must be treated in appropriate plants for reuse, recycling and recovery. Ensuring proper disposal of batteries, the user will contribute to prevent any negative consequences for the environment and human health.**

- If the remote control is not used for several weeks or longer, remove the batteries.
Any leaks from the batteries could damage the remote control.



Do not re-charge or disassemble the batteries. Do not throw the batteries into the fire. They can burn and explode.



If the battery liquid falls onto the skin or clothes, wash well with clean water. Do not use the remote control with batteries that have leaked. The chemical products contained in the batteries can cause burns or other risks to health.



SWALLOWING HAZARD:
this device contains a button or coin battery cell.



KEEP OUT OF REACH OF CHILDREN; if you suspect that the battery may have been swallowed or inserted in any other part of the body, seek immediate medical assistance.



If the battery is swallowed, it may cause chemical burns, perforation of soft tissues and even death. Severe burns may ensue within 2 hours of ingestion. Seek immediate medical assistance if you suspect that a battery may have been swallowed or inserted in any other part of the body.

3.3.c - Location of the remote control

Keep the remote control in a position from which the signal can reach the receiver of the appliance (maximum distance is approx. 8 metres - with charged batteries). The presence of obstacles (furniture, curtains, walls, etc.) between the remote control and the appliance reduces the remote control range.

3.4 - FUNCTIONING

3.4.a - Fan mode

While using this mode, the appliance doesn't exert any action neither on temperature nor on air humidity in the room. When pressing the ON/OFF  button, the appliance starts in this mode. The **FAN** LED on the appliance display turns on.

3.4.b - Minimum power heating mode

With the appliance on in fan mode, press key  to activate the minimum heating power. In addition to the **FAN** LED, the **LOW** LED also switches on on the appliance display.

3.4.c - Maximum power heating mode

With the appliance on in minimum power mode, press key  twice to activate the maximum heating power. In addition to the **FAN LED**, the **HIGH LED** also switches on the appliance display (and the **LOW LED** switches off).



*It is also possible to activate this mode through the **START/STOP** button on the back of the appliance (pos. 12 - figure X).*

*Press button **START/STOP** again and the unit switches to **STAND-BY** mode (and switching off occurs as described in the next paragraph).*





*If one of the heating modes has been activated, press the **ON/OFF**  button to turn the appliance off, the **FAN LED** starts flashing and the display starts the 30 seconds countdown after which the appliance turns off (as well as the **FAN LED**).*

3.4.d - ECO mode (temperature setting)

Ambient temperature is shown on the display when the appliance is turned on.

When the appliance is on, pressing button  will cause the temperature value to flash and the set temperature value to be shown.

Within 5 seconds, press buttons  and  to set the desired temperature (range: 18°C+45°C - 1°C variations). Press the  button to confirm the setting or wait 5 seconds; the display goes back to show ambient temperature.



If the set temperature is slightly higher than the ambient one ($\geq 2^{\circ}\text{C}$), the minimum power heating function activates automatically (**FAN** and **LOW** LEDs turned on).

If the set temperature is greatly higher than the ambient one ($\geq 4^{\circ}\text{C}$), the maximum power heating function activates automatically (**FAN** and **HIGH** LEDs turned on).

If the set temperature is lower than the ambient one, the fan function activates automatically (**FAN** LED turned on).



The set temperature can be changed at any moment during functioning.

3.4.e - Switching off delay mode

Press button  when the appliance is functioning to activate and set the switching off delay mode; the **TIMER** LED on the appliance display turns on and the value  is shown.

Press the  button once or more to set the desired delay (from 1 to 8 hours) after which the unit will turn off.



Wait approximately 5 seconds without pressing any button: the delay will be set and the **TIMER** LED will turn on the display.

After confirming the activation of the timer, it is possible to change the functioning mode at any moment by pressing button . Once the set time has passed, the unit will turn off. To cancel the delayed switching off, press button  and the unit will switch to stand-by mode or, as an alternative, repeat the setting procedure of the delay, entering the value **0 H**.

 ***It is possible to set the desired delay until the hours numeric symbol flashes. Once setting is over, after 5 seconds, the numeric value stop flashing and it is automatically memorized. Is it's desired to further change the delay time, it's necessary to repeat the operation from the beginning.***

 ***The weekly timer and this function can be set at the same time.***

3.4.f - Flap functioning

When the appliance is on, pressing button  will cause the flap to start oscillating. If it is desired to stop the flap in a certain position to direct the air flow, press button  again when the flap is oriented as desired. Press the button one more time to start the flap oscillation again.







3.4.g - Weekly Timer mode

 ***This mode can only be started when the appliance is in heating (it cannot be started when the appliance is working as a fan only) or in set temperature mode.***

It is needed to set the current day and hour before using this function.

 ***This operation must be performed during the first start-up of the appliance or after having electrically disconnected it.***

Work as follows:

- Start the appliance functioning in minimum power heating mode. In addition to the **FAN** LED, the **LOW** LED also switches on on the appliance display.
- Press button  to set the current day of the week. **01**, which indicates "Monday", appears on the display.
- Press buttons  and  to set the current day (01= Monday, 02= Tuesday, ... 07= Sunday).
Press button  (within 10 seconds) to confirm and switch to the hour setting.
The display shows **00**.
- Press buttons  and  to set the current hour (from 0 to 23). Press button  (within 10 seconds) to confirm and pass to the minutes setting.
The display shows **00**.

- e. Press buttons \oplus and \ominus to set the minutes (from 0 to 59). Press button OK (within 10 seconds) to confirm.



If OK is not pressed within 10 seconds, the setting is not memorized.



If it is desired to reset the set day and hour, cut power to the appliance.

- f. The display shows $P \ 1$.



The appliance has 5 preset modes and a free sixth one (settable by the user). The preset modes characteristics are indicated in the chart at the bottom of the page.

In order to set the free mode, please see paragraph 3.4.g.1

- g. Press button 24/7 once or more to select the desired mode.

- h. Press button OK (within 10 seconds) to confirm the setting.

The LED **24/7** on the appliance display starts flashing indicating that the function is active.

The appliance will turn on and off according to the set mode.

Mode	Monday	Tuesday	Wednesday	Thursday	Friday	Saturday	Sunday
P1	8:00÷17:00	8:00÷17:00	8:00÷17:00	8:00÷17:00	8:00÷17:00	8:00÷17:00	8:00÷17:00
P2	18:00÷7:00 ^a	18:00÷7:00 ^a	18:00÷7:00 ^a	18:00÷7:00 ^a	18:00÷7:00 ^a	18:00÷7:00 ^a	18:00÷7:00 ^a
P3	8:00÷17:00	8:00÷17:00	8:00÷17:00	8:00÷17:00	8:00÷17:00	OFF	OFF
P4	18:00÷7:00 ^a	18:00÷7:00 ^a	18:00÷7:00 ^a	18:00÷7:00 ^a	18:00÷7:00 ^a	OFF	OFF
P5	OFF	OFF	OFF	OFF	OFF	00:00÷23:59	00:00÷23:59
P6	Free mode	Free mode	Free mode	Free mode	Free mode	Free mode	Free mode
Note:	^a P2 and P4 modes, the switching off hour is on the next day						
P6:	Set time interval 00÷24H. Switching on hour must precede switching off hour, otherwise the mode DOESN'T activate.						

3.4.g.1 - Free mode “P6” setting

- a. After selecting $P \ 6$ mode, press button OK (within 10 seconds) to confirm.

Number 1 (Monday) flashes on the display; confirm the day with button OK within 5 seconds. If you do not confirm, the display automatically switches to the next day 2 (Tuesday) and so on until 7 (Sunday).

- b. Confirm the day and set the desired switching on hour with buttons \oplus and \ominus (the display shows 00). Press button OK (within 10 seconds) to confirm.
- c. Set the desired switching off hour with buttons \oplus and \ominus (the display shows 00). Press button OK (within 10 seconds) to confirm.
- d. Set all the days of the week by operating in the same manner.

Note:

- *It is necessary to set both the switching on and switching off hour for all the days.*
- *It is only possible to set the hour, not the minutes.*
- *After setting the switching on and switching off hours for all the 7 days of the week, the appliance sets itself to weekly mode; the LED **24/7** flashes on the display.*

Quick setting

- a. While the LED $i+7$ flashes, press \oplus and \ominus to select day i (Monday).
- b. Press button OK to confirm and then press button OK two more times without setting the switching on and switching off hours (leave 00).
- c. Repeat the same operations for the other days (from Tuesday to Saturday).
- d. When 7 (Sunday) flashes, confirm with button OK .
- e. Set the switching on hour and confirm with button OK .
- f. Set the switching off hour.
Pressing button OK to confirm will cause the appliance to automatically start in weekly mode.



Once the mode is set, the appliance will memorize it even if the timer is deactivated.

Memory will delete if the appliance is electrically disconnected.

3.4.g.2 - Weekly Timer switching off

- Press button 24/7 seven times to turn the weekly timer off.

LEDs meaning

- Once the weekly timer has been activated, ambient temperature is shown on the display.
The LED $^{\circ}\text{C}$ turns on and the LEDs **24/7** and **LOW** or **HIGH** flash (according to the difference between the set temperature and the ambient one).

- The flap (SWING), minimum power heating (LOW), maximum power heating (HIGH), temperature setting and window/door open functions can be activated both in weekly timer mode and in normal functioning.
- The LED turns steady on when the corresponding function is working.

3.4.h - Programmable functions cancellation

3.4.h.1 - Cancel temperature setting

- During setting phase, press button  to cancel.
- After setting temperature, press button  first, then press  to cancel.
- Press button  to exit from the temperature setting mode.

3.4.h.2 - Cancel the weekly Timer setting



- During setting phase, press button  to cancel.
- After setting the weekly timer, press button  first, then press  to cancel.

3.4.i - Window/Door open function

If enabled, the **WINDOW/DOOR OPEN** function allows the appliance to detect an abnormal amount of cold air in the room.

In this condition, when the appliance is in heating mode or in set temperature mode (the function is cannot be activated in functioning as fan), if it detects an ambient temperature reduction by a few degrees, the function activates.

To enable the function:

- When the appliance is connected to the mains power and in heating mode, press  to enable the WINDOW/DOOR OPEN function. The LED **TEMP** turns on on the display.
- Press  a second time to disable the function.



Each time the appliance is electrically connected, the WINDOW/DOOR OPEN function is deactivated.

If this function is disabled, the appliance works normally.

Temperature detection starts 1 minute after the open window/door detection.

The function activates with a round which lasts 10 minutes and every 5 minutes the appliance detects ambient temperature to check if the window/door has been closed.

If, during the checks, the appliance detects:

- a difference of $\leq 8^{\circ}\text{C}$ compared to ambient temperature, it keeps heating and the open window/door detection continues,
- a difference of $> 8^{\circ}\text{C}$ compared to ambient temperature, it stops heating and switches to stand-by mode and the open window/door detection stops.

**Note:**

- When the appliance stops heating, the alarm report and the fan keep functioning for 30 seconds, then they switch to stand-by mode. Both the LED TEMP and the writing **OF** flash on the appliance display.
- Press **OK** to restart the appliance before it turns off.
- After restart, the open window/door detection starts again in the same ways previously described.
- Press **Power** to turn the appliance off; the display resume showing ambient temperature and the LED °C turns on (appliance in stand-by).

4 - OVERHEAT PROTECTION

- This heater is protected with overheat protection that switches off the appliance automatically in case of severe overheating.

In this case:

- unplug the appliance;
- wait about 15/20 minutes for it to cool;
- remove any possible cause of overheating, eg. something covering the heater;
- check for damage to the appliance, the cord and the plug.
- If there is no damage:
 - plug the unit back in;
 - switch it on as described above.

If the heater still does not turn on, please contact Customer Service for assistance.

5 - MAINTENANCE AND CLEANING



Before carrying out any cleaning or maintenance operation on the appliance, switch it off by setting the ON/OFF switch (6) to "O". Disconnect the plug from the power outlet and wait for the hot parts to cool down.

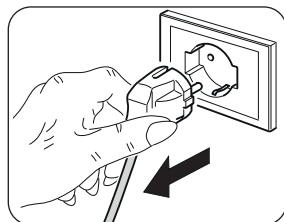

- Use a dry cloth to clean the appliance.
- If the appliance is very dirty, it is possible to use a cloth dampened with warm water (max 50°C) and a mild detergent to clean its external parts. Dry with a dry cloth (fig. L).
- Use a vacuum cleaner to remove dust from the air inlet/outlet grids.



- **Make sure the appliance is completely dry before reconnecting the plug to the power socket.**

- Do not use a chemically treated or antistatic cloth to clean the appliance.
- Do not use petrol, solvents, polishing pastes or similar. These products could break or deform the plastic surface.
- Do not use oils, chemical substances or abrasive products to clean the appliance.
- Neither wash nor immerse the appliance with/in water.



- In case of an appliance malfunction, do not try to disassemble it but instead refer to the retailer or to the technical assistance service.

6 - PRESERVATION OF THE APPLIANCE

- If you do not intend to use the appliance for a particularly long period of time or if operations which could produce a lot of dust must be performed, it is advised to store the appliance as follows:
 - **Switch the appliance off and disconnect the plug from the power socket.**
 - Store in a fresh and dry place away from humidity.

7 - TECHNICAL DATA

- See the table in the last pages of the manual.

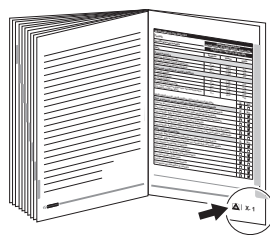



0 - MISES EN GARDE 1	3.3.c - Position de la télécommande..... 13
0.1 - INFORMATIONS GÉNÉRALES 1	3.4 - FONCTIONNEMENT..... 13
0.2 - SYMBOLES..... 1	3.4.a - Mode Ventilation 13
0.2.1 - Pictogrammes..... 2	3.4.b - Mode Chauffage à puissance minimum 13
0.3 - MISES EN GARDE GÉNÉRALES..... 2	3.4.c - Mode Chauffage à puissance maximum 14
0.4 - USAGE PRÉVU..... 7	3.4.d - Mode ECO (réglage de la température) 14
0.5 - USAGE NON PRÉVU ET POTENTIELLEMENT DANGEREUX 7	3.4.e - Mode Arrêt différé 14
1 - DESCRIPTION DE L'APPAREIL ET COMMANDES 8	3.4.f - Fonctionnement du volet..... 15
2 - INSTALLATION 8	3.4.g - Mode minuterie hebdomadaire .. 15
3 - UTILISATION DE L'APPAREIL 10	3.4.h - Suppression des fonctions programmables 18
3.1 - TOUCHES DE COMMANDES ET ÉCRAN 10	3.4.i - Fonction fenêtre/porte ouverte... 18
3.2 - TOUCHES DE FONCTION DE LA TÉLÉCOMMANDE 11	4 - PROTECTION SURCHAUFFE 19
3.3 - UTILISATION DE LA TÉLÉCOMMANDE 11	5 - ENTRETIEN ET NETTOYAGE 19
3.3.a - Introduction des piles 12	6 - CONSERVATION DE L'APPAREIL 20
3.3.b - Remplacement des piles..... 12	7 - DONNÉES TECHNIQUES 20

ILLUSTRATIONS

Les illustrations sont regroupées dans les pages initiales du manuel



0 - MISES EN GARDE







0.1 - INFORMATIONS GÉNÉRALES

Tout d'abord, nous tenons à vous remercier d'avoir décidé d'accorder votre préférence à un appareil de notre production.

0.2 - SYMBOLES

Les pictogrammes représentés au chapitre suivant permettent de fournir rapidement et sans ambiguïté des informations nécessaires à la bonne utilisation de la machine dans des conditions de sécurité.

0.2.1 - Pictogrammes

	Il indique que ce document doit être lu attentivement avant d'installer et / ou d'utiliser l'appareil.
	Il indique que ce document doit être lu attentivement avant une quelconque opération d'entretien et/ou de nettoyage.
	Il signale que des informations supplémentaires sont disponibles sur les manuels joints.
	Il indique que des informations sont disponibles dans le mode d'emploi ou dans le manuel d'installation.
	Il indique que le personnel préposé à la réparation doit gérer l'appareil conformément aux instructions du manuel d'installation.
	Il signale au personnel concerné que l'opération décrite présente le risque de décharge électrique, si elle n'est pas effectuée conformément aux normes de sécurité.
	Il signale au personnel concerné que l'opération décrite présente le risque de lésions physiques, si elle n'est pas effectuée conformément aux normes de sécurité.
	Il indique au personnel concerné que l'opération décrite présente, si elle n'est pas effectuée conformément aux normes de sécurité, le risque de subir des brûlures par contact avec des composants à haute température.

0.3 - MISES EN GARDE GÉNÉRALES

LORS DE L'UTILISATION D'APPAREILS ÉLECTRIQUES, IL EST IMPÉRATIF DE SUIVRE SCRUPULEUSEMENT LES CONSIGNES DE SÉCURITÉ ESSENTIELLES AFIN DE RÉDUIRE LES RISQUES D'INCENDIE, DE CHOCS ÉLECTRIQUES ET DE BLESSURES, Y COMPRIS CE QUI SUIT :



1. Document réservé aux termes de la loi avec interdiction de reproduction ou de transmission à tiers sans l'autorisation expresse de la société OLIMPIA SPLENDID. Les appareils peuvent subir des mises à jour et par conséquent présenter des éléments différents de ceux qui sont représentés, sans que cela constitue pour autant un préjudice pour les textes contenus dans ce manuel.



2. Lire attentivement le présent manuel avant de procéder à toute opération (installation, entretien, utilisation) et suivre scrupuleusement ce qui est décrit dans chacun des chapitres.



3. Conserver soigneusement le présent livret pour toute consultation ultérieure.

4. Après avoir retiré l'emballage, s'assurer que l'appareil est en parfait état. Les éléments de l'emballage ne doivent pas être laissés à portée des enfants pour qui ils représentent des sources potentielles de danger.

5. **LE FABRICANT DECLINE TOUTE RESPONSABILITE EN CAS DE DOMMAGES AUX PERSONNES OU AUX BIENS DERIVANT DU NON-RESPECT DES NORMES CONTENUES DANS LE PRESENT LIVRET.**

6. Le fabricant se réserve le droit d'apporter à tout moment des modifications à ces modèles, tout en conservant les caractéristiques essentielles décrites dans le présent manuel.



7. Avant de brancher l'appareil, s'assurer que les données de la plaque signalétique sont conformes à celles du réseau électrique. La plaque signalétique est apposée sur l'appareil.



8. Installer l'appareil selon les instructions du constructeur. Une mauvaise installation peut entraîner des dommages aux personnes, animaux et choses, au sujet desquels le constructeur décline toute responsabilité.

9. Utiliser l'appareil toujours et uniquement en position horizontal. Positionnez l'appareil dans un environnement approprié.

10. Pendant l'utilisation de l'appareil, dérouler toujours le câble.

11. L'appareil est équipé d'un câble d'alimentation avec fiche (connexion de type Y). Si le câble d'alimentation est endommagé, il doit être remplacé par le constructeur ou par son service 'assistance technique ou, de toute façon, par une personne ayant des qualifications similaires, de façon à prévenir tout risque.



12. L'installer en veillant à ce que les interrupteurs et autres commandes ne soient pas accessibles par les personnes utilisant la baignoire ou la douche.

13. Ne pas utiliser de rallonges à moins de faire preuve de la prudence nécessaire.

14. Tenir l'appareil à au moins 1 m de tout autre objet (fig. B).
- 14a. Pour éviter le risque d'incendie tenir les sorties et les prises d'air de l'appareil à une distance d'au moins 1 m de n'importe quel objet, tissu ou matériau inflammable.
15. Ne pas placer l'appareil près de sources de chaleur.
16. Ne pas utiliser l'appareil pour sécher des vêtements.
17. Veiller à ce qu'il n'entre pas d'objets étrangers dans les ouvertures de ventilation ou d'évacuation, car il existe un risque d'électrocution, d'incendie ou de détérioration de l'appareil.
18. Eviter que le câble touche les surfaces chaudes pendant le fonctionnement.
19. Ne pas dérouler le câble sous des tapis, couvertures et carpettes. Placer le câble dans des zones sans passage de façon à éviter des trébuchements.
20. Ne pas enrouler ou entortiller le câble autour de l'appareil car cela pourrait affaiblir ou détériorer l'isolation.
21. L'appareil chauffe légèrement quand il est en fonction. Pour éviter des brûlures, ne pas toucher les surfaces avec la peau nue.
22. Ne pas utiliser l'appareil à l'extérieur ou sur des surfaces mouillées.
23. Ne pas utiliser l'appareil avec des programmeurs, temporisateurs ou autres dispositifs qui en provoquent l'allumage automatique pour éviter tout risque d'incendie si l'appareil est couvert ou placé de façon incorrecte.
24. Divulguer ces instructions à tout le personnel préposé au transport et l'installation de l'appareil.
25. Ne pas actionner l'appareil à proximité de rideaux car ils pourraient être aspirés par les prises d'air (fig. B).
26. Évitez de renverser du liquide sur l'appareil.
27. Les enfants ne doivent pas jouer avec l'appareil.
28. L'appareil peut être utilisé par des enfants d'au moins 8 ans et par des personnes ayant des capacités physiques, sensorielles ou mentales réduites, ou dépourvues de l'expérience ou des connaissances nécessaires, à condition que ce soit sous surveillance ou qu'elles aient reçu des instructions relatives à l'utilisation sûre de l'appareil et à la compréhension des avertissements qui y sont liés.
29. Le nettoyage et la maintenance destinés à être effectués par l'utilisateur ne doivent pas être effectués par des enfants sans surveillance.





30. Tenir les enfants de moins de 3 ans loin de l'appareil, sauf s'ils font l'objet d'une surveillance continue.



31. Les enfants âgés de 3 à 8 ans doivent seulement être autorisés à allumer et éteindre l'appareil, à condition que ce dernier soit placé ou installé dans sa position normale de fonctionnement et qu'ils soient surveillés ou reçoivent de instructions sur l'utilisation sûre de l'appareil et en comprennent les dangers.



32. Les enfants âgés de 3 à 8 ans ne doivent pas être autorisés à brancher, régler ou nettoyer l'appareil ni à en effectuer l'entretien à la charge de l'utilisateur.



33. Il est conseillé de ne pas utiliser le poêle à proximité immédiate d'une baignoire, d'une douche ou d'une piscine.



34. **ATTENTION** - Certaines parties de cet appareil peuvent devenir très chaudes et provoquer des brûlures. Il faut faire très attention en présence d'enfants et de personnes vulnérables.

35. Débrancher toujours l'appareil avant de procéder au nettoyage.

36. Pour une utilisation correcte du l'appareil **IL NE FAUT PAS**:

- a. Le placer immédiatement sous une prise de courant fixe.
- b. Tirer le câble d'alimentation ou l'appareil pour débrancher la fiche de la prise de courant.
- c. Le laisser exposé à des agents atmosphériques (pluie, soleil etc.).
- d. Le laisser inutilement branché.
- e. Le toucher avec les mains mouillées ou humides.

37. Utiliser l'appareil uniquement dans le respect des instructions fournies dans le présent manuel. Le constructeur déconseille toute autre utilisation car cela pourrait provoquer électrocutions, incendies ou dommages corporels.



38. La cause la plus commune de surchauffe est le dépôt de poussière dans l'appareil. Enlever régulièrement ces accumulations en débranchant l'appareil du secteur et en aspirant au niveau des orifices de ventilation et des grilles.

39. Ne pas utiliser de détergents abrasifs sur l'appareil. Nettoyer au moyen d'un chiffon humide (ou mouillé) rincé dans de l'eau savonneuse chaude.

40. Ne pas brancher l'appareil au secteur tant qu'il n'est pas complètement assemblé et réglé.

41. Lors du montage, et à chaque opération d'entretien, il faut observer les précautions citées dans le présent manuel et

sur les étiquettes mises à l'intérieur des appareils, ainsi qu'adopter toutes les précautions suggérées par le bon sens commun et par les Normes de Sécurité en vigueur sur le lieu de l'installation.



42. Ne pas immerger l'appareil dans de l'eau ou autres liquides. Des courts-circuits ou des incendies peuvent survenir.
43. Ne pas faire fonctionner l'appareil dans une zone fermée comme à l'intérieur d'une armoire car il pourrait provoquer un incendie.

44. En cas d'incompatibilité entre la prise et la fiche de l'appareil, faire remplacer la prise par une autre de type approprié par du personnel professionnellement qualifié, qui devra s'assurer que la section des câbles de la prise est appropriée à la puissance absorbée par l'appareil. En général, l'utilisation d'adaptateurs et/ou de rallonges est déconseillée; si leur utilisation devait être indispensable, ils devraient être conformes aux normes de sécurité en vigueur et leur capacité (A) ne doit pas être inférieure à la capacité maximum de l'appareil.

45. Ne pas utiliser l'appareil en cas de panne ou de dysfonctionnement, si le câble ou la fiche est endommagé ou si l'appareil est tombé ou endommagé de quelque façon que ce soit. Éteindre l'appareil, débrancher la fiche de la prise de courant et la faire vérifier par du personnel qualifié.

46. Le démontage, la réparation ou la reconversion par une personne non autorisée pourrait comporter des dommages graves et entraîner l'annulation de la garantie du fabricant.

47. Ne pas démonter ni modifier abusivement l'appareil.

48. Réparer l'appareil tout seul est extrêmement dangereux.



49. En cas de pertes de gaz d'autres appareils, aérer soigneusement la pièce avant de mettre en marche l'appareil.

50. Ne pas débrancher l'appareil du secteur avant d'avoir éteint l'appareil.

51. Si vous décidez de ne plus utiliser un appareil de ce type, il est recommandé de le mettre hors d'usage en coupant le câble d'alimentation, après avoir débranché la fiche de la prise de courant.

52.  ATTENTION - Pour éviter la surchauffe, ne pas couvrir l'appareil.

53. Il est en outre recommandé de rendre inoffensives les éléments de l'appareil susceptibles de constituer un danger, notamment pour les enfants, qui pourraient se servir de l'appareil hors d'usage pour jouer.

54. Lors de la première utilisation et après une longue période d'inactivité de l'appareil, il est possible de constater un léger bruit ou une petite odeur. Il s'agit d'un phénomène normal qui disparaît après quelques minutes de fonctionnement.

0.4 - USAGE PRÉVU

55. L'appareil doit être utilisé exclusivement pour produire de l'air chaud dans le seul but de rendre agréable la température ambiante.
56. Cet appareil est conçu pour un usage domestique uniquement et non pour un usage commercial ou industriel.
57. Un usage impropre de l'appareil avec d'éventuels dommages causés aux personnes, biens ou animaux déchargeant OLIMPIA SPLENDID de toute responsabilité.
58. Utiliser les fonctions de l'appareil **UNIQUEMENT** en utilisant la télécommande fournie en dotation.
59. L'appareil dispose d'une fonction spéciale, à activer sur décision de l'utilisateur, permettant de détecter l'ouverture éventuelle d'une fenêtre et de forcer le fonctionnement en mode Antigel afin de limiter le gaspillage d'énergie.

Ce produit est doté de la marque CE, qui indique le respect des normes 2014/35/EU (basse tension), 2014/30/EU (compatibilité électromagnétique) et 2014/53/EU (directive sur les équipements radioélectriques).

0.5 - USAGE NON PRÉVU ET POTENTIELLEMENT DANGEREUX

60. Ne pas utiliser l'appareil dans des espaces avec utilisation ou stockage d'essence, de peintures ou autres liquides inflammables.
61. Ne pas utiliser l'appareil aussitôt après la pulvérisation de l'insecticide à gaz ou en présence d'encens qui brûlent, de vapeurs chimiques ou de résidus huileux.
62. Ne pas utiliser cet appareil dans de petites pièces occupées par des personnes qui ne sont pas en mesure de laisser la pièce de manière autonome, à moins d'une supervision constante.

N'utilisez ce produit que conformément aux spécifications indiquées dans cette notice. Toute utilisation autre que celle spécifiée risquerait d'entraîner de graves blessures. LE FABRICANT N'ASSUME AUCUNE RESPONSABILITÉ EN CAS DE DOMMAGES CORPORELS OU MATÉRIELS RÉSULTANT DU NON-RESPECT DES CONSIGNES FIGURANT DANS CE MANUEL.

1 - DESCRIPTION DE L'APPAREIL ET COMMANDES

- | | | |
|----------------------------|--|---|
| 1. Corps de l'appareil | 6. Interrupteur ON/OFF (0 / 1) | 10. Chevilles et vis pour fixation murale de l'appareil (3) |
| 2. Grilles de sortie d'air | 7. Câble d'alimentation | 11. Touche START/STOP fonctionnement manuel |
| 3. Flap de sortie d'air | 8. Livret d'utilisation et d'entretien | |
| 4. Display | 9. Télécommande | |
| 5. Grilles de entrée d'air | | |

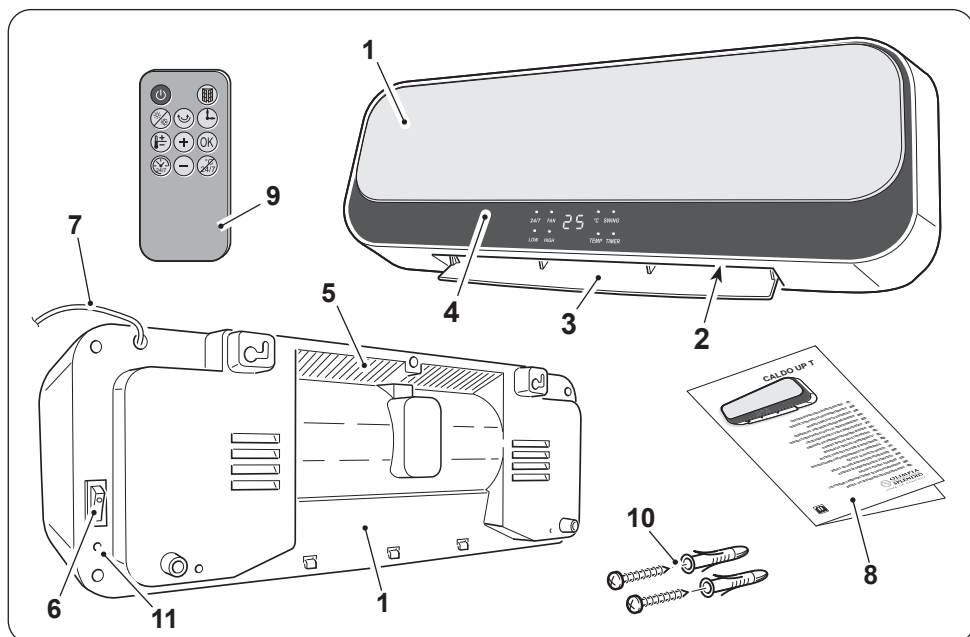

2 - INSTALLATION

- Après avoir retiré l'emballage, vérifier l'intégrité de l'appareil. En cas de doute, ne pas l'utiliser et contacter un personnel professionnellement qualifié.
- L'appareil doit être installé sur un mur en maçonnerie et/ou matériau résistant à la chaleur (non en bois ou en matériau synthétique facilement surchauffé).



L'appareil doit être installé :

- de façon à empêcher que l'interrupteur ON/OFF et les boutons ne puissent être touchés par toute personne se trouvant dans la baignoire ou dans la douche.
- A distance d'au moins 300 mm des murs
- A distance d'au moins 1000 mm de tout matériau inflammable (rideaux, tissus etc.)

- **NE PAS installer l'appareil en-dessous de prises électriques.**
- **Prévoir une prise de courant à proximité de l'appareil en veillant à ce qu'elle ne soit pas trop éloignée par rapport à la longueur du câble d'alimentation (figure C).**
- **Pour installer l'appareil en position haute, maintenir une distance d'au moins 1,8 m du sol.**

- Déterminer la zone dans laquelle installer l'appareil.
- Pratiquer deux trous de 6 mm à une distance de 3154 mm l'un de l'autre (figure D).



- **Les trous doivent se trouver à au moins 2 000 mm du sol et à 350 mm du plafond (figure D).**
- **Lors du perçage du mur, s'assurer de l'absence de conduites électriques ou conduites d'eau.**

- Insérer les bouchons dans les trous, puis serrer les vis fournies en dotation.
- Ne pas** serrer complètement les vis. Les laisser à environ 10 mm du mur (figure E).



Vérifier que les vis soient fermement ancrées dans le mur.

- Insérer les sièges (X) présents à l'arrière de l'appareil sur les vis en poussant ces derniers contre le mur (figure F - phase 1).
- Pousser l'appareil d'environ 10 mm vers la gauche (figure F - phase 2) puis le pousser d'environ 8 à 10 mm vers le bas (figure F - phase 3).
- Enfin, vérifier que l'appareil soit stable et fermement ancré au mur.



- **Avant de brancher l'appareil à la prise de courant, vérifier que les valeurs de tension indiquées sur la plaque signalétique correspondent à celles du secteur, et que la prise soit équipée d'une mise à la terre efficace.**
- **La prise de courant doit être facilement accessible de façon à pouvoir débrancher avec facilité la fiche en cas d'urgence.**

- Insérer la fiche dans la prise de courant.
- Appuyer sur « I » (ON) interrupteur (6). L'appareil est prêt à l'emploi.



Ce produit est doté d'un flap qui s'ouvre automatiquement à l'allumage du produit et se ferme automatiquement à son extinction. NE PAS DÉPLACER LE FLAP AVEC LES MAINS.

L'appareil pourrait s'abîmer ou se déformer. Ouvrir le flap avec les mains si par accident il est partiellement ou complètement fermé.

3 - UTILISATION DE L'APPAREIL

3.1 - TOUCHES DE COMMANDES ET ÉCRAN

Les voyants de l'écran d'affichage indiquent l'état de l'appareil.

La signification des voyants est la suivante :

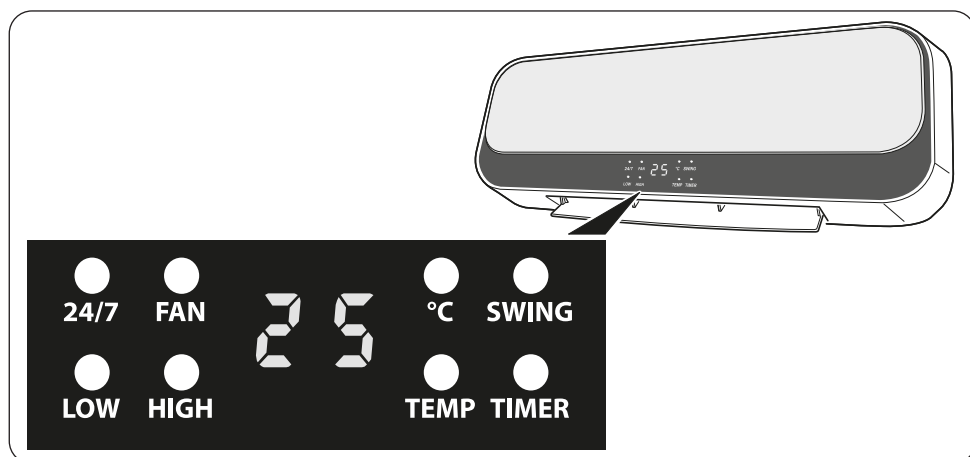

24/7	Minuterie hebdomadaire configurée
FAN	Voyant allumé en continu : mode ventilateur uniquement
	Voyant clignotant : compte à rebours avant extinction
LOW	Mode puissance minimum
HIGH	Mode puissance maximum
°C	Voyant température - appareil allumé
SWING	Fonction de volet oscillant active
TEMP	Voyant allumé en continu, la température clignote : réglage de la température depuis la télécommande
	Voyant allumé clignotant : fonction fenêtre/porte ouverte
TIMER	Mode minuterie
25	Allumé en continu : affichage de la température ambiante
	Clignotant : réglage de la température depuis la télécommande

3.2 - TOUCHES DE FONCTION DE LA TÉLÉCOMMANDE

Une télécommande est fournie pour faciliter les réglages et les fonctions de l'appareil. Lorsqu'une touche de la télécommande est enfoncée, l'appareil émet un « bip » pour signaler la réception du signal. Pour utiliser l'appareil, mettre l'interrupteur situé sur le côté droit de l'appareil sur « I » (ON) (position 6 - figure X).



Bouton de marche/arrêt ON/OFF

Appuyer sur cette touche pour allumer l'appareil. Le voyant FAN (ventilateur) s'allume. L'appareil démarre en mode **VENTILATION** et le volet s'ouvre. Appuyer à nouveau pour éteindre l'appareil.



Touche de sélection du mode de fonctionnement

Appuyer sur cette touche pour sélectionner le mode de fonctionnement désiré. **Puissance minimum (LOW) > Puissance maximum (HIGH) > Ventilation (FAN)**



Touche volet (SWING)

Appuyer sur cette touche pour régler la direction du flux d'air.



Touche de délai d'extinction

Appuyer sur la touche pour confirmer/annuler le délai d'extinction de l'appareil.



Touche mode ECO (réglage de la température)

Appuyer sur la touche pour configurer la température désirée. Après avoir appuyé sur le bouton, configurer la température en utilisant les touches **(+)** et **(-)** (plage : de 18°C à 45°C).



Touche OK

Appuyer sur la touche pour confirmer les paramètres.



Touche de réglage du fonctionnement hebdomadaire



Touche d'annulation de réglage hebdomadaire



Touche activation/désactivation de la fonction fenêtre/porte ouverte



Touches d'augmentation/diminution des valeurs de réglage

3.3 - UTILISATION DE LA TÉLÉCOMMANDE

La télécommande fournie avec l'appareil est l'instrument qui vous permet d'utiliser l'appareil de la manière la plus confortable possible. Cet accessoire doit être manipulé avec soin et, notamment :

- Éviter de le mouiller (il ne doit pas être lavé à l'eau ou laissé exposé aux intempéries).
- Éviter qu'il tombe au sol ou heurte violemment.
- Éviter l'exposition directe aux rayons du soleil.



- **Ne pas utiliser de vieilles piles avec des piles neuves ou des piles de marques différentes.**
- **Ne pas laisser les piles dans la télécommande si l'on prévoit de ne pas utiliser le dispositif pendant plus de 2 mois.**



- **La lumière directe du soleil peut interférer avec le fonctionnement du récepteur du signal à infrarouges.**
- **La trajectoire entre la télécommande et l'appareil doit être libre.**
- **Si le signal provenant de la télécommande semble interférer avec un autre appareil, déplacer cet appareil dans une autre position ou contacter le service après-vente.**
- **Des lampes électroniques et fluorescentes peuvent interférer dans les transmissions entre la télécommande et le climatiseur.**
- **Extraire les piles d'alimentation si la télécommande n'est pas utilisée pendant une longue période.**
- Retirer la languette de déconnexion de la batterie de la télécommande afin que la télécommande puisse fonctionner.

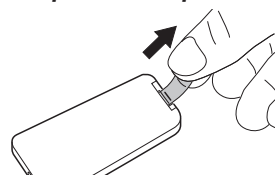

3.3.a - Introduction des piles

La pile N'est PAS incluse dans la fourniture. Pour insérer les piles correctement :

- Appuyer sur la languette latérale et retirer le support de la pile du boîtier de la télécommande.
- Placer la pile dans le support avec le symbole « + » vers le haut.
- Insérer correctement le support de pile dans son compartiment en l'enfonçant complètement vers le bas.



Respecter scrupuleusement les polarités indiquées sur le fond du compartiment à piles.

3.3.b - Remplacement des piles

Les piles doivent être remplacées en absence de signal sonore lorsque l'on appuie sur les touches, ce qui indique l'absence de réception du signal par l'appareil.



Une fois déchargées, les piles doivent être remplacées et jetées dans les centres de collecte appropriés ou conformément aux réglementations locales.



- **Ne pas éliminer les piles comme des ordures ménagères normales. Pour l'élimination correcte des piles, se référer aux réglementations locales.**
- **Dans la partie inférieure de l'icône d'élimination des piles peut figurer le symbole d'une substance chimique. Ce symbole indique que la pile contient un métal lourd qui dépasse une certaine concentration. Par exemple Pb : Plomb (>0,004 %).**
- **Les appareils et les piles usées doivent être traités dans les établissements agréés pour la réutilisation, le recyclage et la récupération. En garantissant la bonne élimination des piles, vous contribuerez à prévenir des conséquences négatives éventuelles pour l'environnement et pour la santé humaine.**

- Si vous n'utilisez pas la télécommande pendant plusieurs semaines voire plus, retirez les piles.
D'éventuelles fuites des piles risquent d'endommager la télécommande.



Ne pas recharger ou démonter les piles. Ne jetez pas les piles dans le feu. Elles peuvent brûler ou exploser.



Si le liquide des piles tombe sur la peau ou les vêtements, lavez soigneusement à l'eau claire. N'utilisez pas la télécommande avec des piles, si elles présentent des fuites. Les produits chimiques contenus dans les piles peuvent causer des brûlures ou d'autres risques pour la santé.



DANGER D'INGESTION :
Ce produit contient une pile bouton.



GARDER HORS DE LA PORTÉE DES ENFANTS ; si l'on considère que les piles pourraient avoir été ingérées ou introduites dans une partie du corps, consulter immédiatement un médecin.



L'ingestion peut provoquer des brûlures chimiques, des perforations des tissus mous et la mort. Dans les 2 heures après l'ingestion, de graves brûlures peuvent se manifester. S'adresser immédiatement à un médecin si l'on pense qu'une pile a été ingérée ou introduite dans une partie du corps.

3.3.c - Position de la télécommande

Tenir la télécommande dans une position permettant au signal d'atteindre le récepteur de l'appareil (distance maximum d'environ 8 mètres - piles chargées).

La présence d'obstacles (meubles, rideaux, murs, etc.) entre la télécommande et l'appareil réduit le rayon d'action de la télécommande.

3.4 - FONCTIONNEMENT

3.4.a - Mode Ventilation

Sous ce mode, l'appareil n'exerce aucune action sur la température ou l'humidité de l'air dans la pièce. Appuyer sur la touche ON/OFF . L'appareil démarre sous ce mode. Le voyant **FAN** s'allume sur l'écran d'affichage de l'appareil.

3.4.b - Mode Chauffage à puissance minimum

Lorsque l'appareil est allumé en mode ventilation, appuyez  sur la touche pour activer la puissance de chauffage minimale. Sur l'écran de l'appareil, outre le voyant **FAN**, le voyant **LOW** s'allume également.

3.4.c - Mode Chauffage à puissance maximum

L'appareil étant allumé en mode de puissance minimale, appuyez  deux fois sur la touche pour activer la puissance de chauffage maximale. Sur l'écran de l'appareil, outre le voyant **FAN**, le voyant **HIGH** s'allume également (et le voyant **LOW** s'éteint).







*Ce mode peut également être activé en utilisant la touche **START/STOP** située à l'arrière de l'appareil (pos. 12 - figure X). En appuyant à nouveau sur la touche **START/STOP**, l'appareil passe en mode **STAND-BY** (veille) (et l'arrêt de l'appareil se déroule comme décrit au paragraphe suivant).*



*Si un des modes de chauffage a été activé en appuyant sur la touche **ON/OFF** , pour éteindre l'appareil, le voyant **FAN** commencera à clignoter et l'écran d'affichage commencera son compte à rebours de 30 secondes, après quoi l'appareil s'éteindra (ainsi que le voyant **FAN**).*

3.4.d - Mode ECO (réglage de la température)

Lorsque l'appareil est allumé, la température ambiante est affichée sur l'écran. Avec l'appareil en marche, appuyer sur la touche . La valeur de température clignote et la valeur de température configurée s'affiche.

Dans les 5 secondes, appuyer sur les touches  et  pour régler la température souhaitée (plage : de 18°C à 45°C - variations de 1°C). Pour confirmer le réglage, appuyer sur la touche  ou patienter 5 secondes. L'écran d'affichage indiquera à nouveau la température de la pièce.

Si la température réglée est légèrement supérieure à la température ambiante ($\geq 2^\circ\text{C}$), la fonction Chauffage à puissance minimum s'active automatiquement (voyants **FAN** et **LOW** allumés).

Si la température réglée est très supérieure à la température ambiante ($\geq 4^\circ\text{C}$), la fonction Chauffage à puissance maximum s'active automatiquement (voyants **FAN** et **HIGH** allumés).

Si la température réglée est inférieure à la température ambiante, la fonction Ventilation s'active automatiquement (voyant **FAN** allumé).

La température réglée peut être modifiée à tout moment durant le fonctionnement.

3.4.e - Mode Arrêt différé

Avec l'appareil en marche, appuyer sur la touche  pour activer et configurer le mode Arrêt différé. Le voyant **TIMER** (minuterie) s'allume sur l'écran avec la valeur **0H**.

Appuyer une ou plusieurs fois sur la touche  pour configurer le délai souhaité (de 1 à 8 heures), après lequel l'appareil s'éteindra.



Patience environ 5 secondes sans appuyer sur aucune touche. Le délai sera alors configuré et le voyant **TIMER** s'allumera à l'écran. Après avoir confirmé l'activation de la minuterie, il est possible de changer de mode de fonctionnement à tout moment en appuyant sur la touche . Une fois le délai programmé écoulé, l'appareil s'éteint.

Pour annuler un arrêt différé, appuyer sur la touche . L'unité passera en mode Stand-by (veille) ou, en alternative, répéter la procédure de configuration d'arrêt différé en configurant la valeur sur **0H**.

 **Il est possible de configurer l'arrêt différé jusqu'à ce que le symbole des heures clignote. Une fois l'opération terminée, après 5 secondes, la valeur numérique cessera de clignoter et sera automatiquement mémorisée. S'il est souhaité modifier l'heure de l'arrêt différé, il sera nécessaire de répéter l'opération depuis le début.**

 **Cette fonction peut être programmée avec le minuteur hebdomadaire.**

3.4.f - Fonctionnement du volet

Avec l'appareil en marche, appuyer sur la touche , le volet commencera à osciller. Pour arrêter le volet dans une certaine position pour orienter le flux d'air, appuyer à nouveau sur la touche  une fois le volet est orienté comme souhaité. Appuyer à nouveau sur la touche pour reprendre l'oscillation du volet.



3.4.g - Mode minuterie hebdomadaire

 **Ce mode ne peut être démarré que lorsque l'appareil est en mode chauffage (il ne peut pas être démarré lorsque l'appareil fonctionne uniquement en tant que ventilateur) ou en mode de température configurée.**

Pour utiliser cette fonction, il est nécessaire de régler tout d'abord le jour et l'heure.



 **Cette opération doit être effectuée lors du premier allumage de l'appareil ou après qu'il ait été débranché.**

Procédez comme suit :

- Démarrer le fonctionnement de l'appareil en mode Chauffage minimum. Sur l'écran de l'appareil, outre le voyant **FAN**, le voyant **LOW** s'allume également.
- Appuyer sur la touche  pour configurer le jour actuel de la semaine. La mention « lundi » s'affiche à l'écran **01**.
- Appuyer sur les touches  et  pour définir le jour actuel (01 = lundi, 02 = mardi, 07 = dimanche).

Appuyer sur la touche  (dans les 10 secondes) pour confirmer et passer au réglage de l'heure.

La mention **00** s'affiche à l'écran.

- Appuyer sur les touches  et  pour configurer l'heure actuelle (de 0 à 23). Appuyer sur la touche  (dans les 10 secondes) pour confirmer et passer au réglage des minutes.

La mention **00** s'affiche à l'écran.

- e. Appuyer sur les touches \oplus et \ominus pour configurer les minutes (de 0 à 59). Appuyer sur la touche OK (dans les 10 secondes) pour confirmer le réglage.



Si la touche OK n'est pas enfoncée dans les 10 secondes, le réglage ne sera pas mémorisé.



Pour réinitialiser le jour et l'heure, débrancher l'appareil.

- f. La mention $P /$ s'affiche à l'écran.



L'appareil dispose de 5 modes prédéfinis et d'un sixième libre (à configurer par l'utilisateur).

Les caractéristiques des modes prédéfinis sont indiquées dans le tableau figurant en bas de la page.

Pour configurer le mode libre, voir le paragraphe 3.4.g.1

- g. Appuyer sur la touche 24/7 une ou plusieurs fois pour sélectionner le mode désiré.
 h. Appuyer sur la touche OK (dans les 10 secondes) pour confirmer le réglage.
 Sur l'écran de l'appareil, le voyant **24/7** se met à clignoter pour indiquer que la fonction est activée. L'appareil s'allumera et s'éteindra en fonction du mode configuré.

Mode	Lundi	Mardi	Mercredi	Jeudi	Vendredi	Samedi	Dimanche
P1	8:00÷17:00	8:00÷17:00	8:00÷17:00	8:00÷17:00	8:00÷17:00	8:00÷17:00	8:00÷17:00
P2	18:00÷7:00 ^a	18:00÷7:00 ^a	18:00÷7:00 ^a	18:00÷7:00 ^a	18:00÷7:00 ^a	18:00÷7:00 ^a	18:00÷7:00 ^a
P3	8:00÷17:00	8:00÷17:00	8:00÷17:00	8:00÷17:00	8:00÷17:00	OFF	OFF
P4	18:00÷7:00 ^a	18:00÷7:00 ^a	18:00÷7:00 ^a	18:00÷7:00 ^a	18:00÷7:00 ^a	OFF	OFF
P5	OFF	OFF	OFF	OFF	OFF	00:00÷23:59	00:00÷23:59
P6	Mode libre	Mode libre	Mode libre	Mode libre	Mode libre	Mode libre	Mode libre
Note :	^a Mode P2 et P4, l'heure d'extinction est le jour suivant						
P6 :	Intervalle de temps configuré 00 à 24h, l'heure d'allumage doit être avant l'heure d'extinction. Dans le cas contraire, le mode NE s'activera PAS.						

3.4.g.1 - Réglage du mode libre « P6 »

- a. Après avoir sélectionné le mode $P / 6$, appuyer sur la touche OK (dans les 10 secondes) pour confirmer.

Le numéro 1 (lundi) clignote à l'écran. Confirmer le jour 1 en appuyant sur la touche OK dans les 5 secondes. En absence de confirmation, l'écran passe automatiquement au jour suivant 2 (mardi) et ainsi de suite jusqu'à 7 (dimanche).

- b. Confirmer le jour et configurer l'heure d'allumage désirée en utilisant les touches \oplus et \ominus (la mention 00 s'affiche à l'écran). Appuyer sur la touche OK (dans les 10 secondes) pour confirmer le réglage.
- c. En utilisant les touches \oplus et \ominus , configurer l'heure d'arrêt souhaitée (la mention 00 s'affiche à l'écran). Appuyer sur la touche OK (dans les 10 secondes) pour confirmer le réglage.
- d. Configurer tous les jours de la semaine en procédant de la même manière.

Note :

- *Pour chaque jour, il est nécessaire de régler aussi bien l'heure d'activation que de désactivation.*
- *Seule l'heure peut être configurée, pas les minutes.*
- *Après avoir configuré l'heure d'allumage et d'extinction pour les 7 jours de la semaine, l'appareil passera en mode hebdomadaire. Le voyant **24/7** commencera à clignoter sur l'écran.*

Configuration rapide

- a. Avec le voyant $1 \div 7$ clignotant, appuyer sur les touches \oplus et \ominus sélectionner le jour 1 (lundi).
- b. Appuyer sur la touche OK pour confirmer et appuyer deux fois sur la touche OK sans configurer l'heure de démarrage et d'extinction (laisser 00).
- c. Répéter cette procédure pour les autres jours (du mardi au samedi).
- d. Lorsque 7 (dimanche) clignote, confirmer en appuyant sur la touche OK .
- e. Configurer l'heure d'allumage et confirmer avec la touche OK .
- f. Configurer l'heure d'extinction.
Appuyer sur la touche OK pour confirmer. L'appareil démarre automatiquement en mode hebdomadaire.



Une fois le mode configuré, l'appareil le mémorise même si la minuterie est désactivée.

La mémoire s'efface uniquement si l'appareil est débranché.

3.4.g.2 - Extinction de la minuterie hebdomadaire

- Appuyer sept fois sur la touche 24/7 pour désactiver la minuterie hebdomadaire.





Signification des voyants

- Une fois la minuterie hebdomadaire activée, la température de la pièce s'affiche sur l'écran de l'appareil.
Le voyant $^{\circ}\text{C}$ s'allume et les voyants **24/7** et **LOW** ou **HIGH** commencent à clignoter (en fonction de la différence entre la température configurée et celle ambiante).



- Les fonctions de volets (SWING), de chauffage minimum (LOW), de chauffage maximum (HIGH), de réglage de la température et de fenêtre/porte ouverte peuvent être activées en mode de minuterie hebdomadaire et en fonctionnement normal.
- Le voyant s'allume de façon fixe lorsque la fonction correspondante est activée.

3.4.h - Suppression des fonctions programmables

3.4.h.1 - Annuler le réglage de la température

- En phase de réglage, appuyer sur la touche  pour procéder à l'annulation.
- Après avoir réglé la température, appuyer tout d'abord sur la touche  puis sur la touche  pour procéder à l'annulation.
- Appuyer sur la touche  pour quitter le mode de réglage de la température.

3.4.h.2 - Annuler le réglage de la minuterie hebdomadaire



- En phase de réglage, appuyer sur la touche  pour procéder à l'annulation.
- Après avoir réglé la minuterie hebdomadaire, appuyer tout d'abord sur la touche  puis sur la touche  pour procéder à l'annulation.

3.4.i - Fonction fenêtre/porte ouverte

Si activée, la fonction **FENÊTRE/PORTE OUVERTE** permet à l'appareil de détecter une alimentation anormale en air froid dans la pièce.

Dans cette condition, lorsque l'appareil est en mode chauffage et en mode de température configurée (la fonction ne peut pas être activée en mode de fonctionnement Ventilateur), une diminution de la température ambiante de quelques degrés sera détectée et la fonction s'activera.

Pour activer la fonction :

- Avec l'appareil connecté à la tension secteur et en mode Chauffage, appuyer sur la touche  pour activer la fonction : la fonction FENÊTRE/PORTE OUVERTE. Le voyant **FAN** s'allume sur l'écran d'affichage.
- Appuyer sur la touche  une deuxième fois pour désactiver la fonction.



Chaque fois que l'appareil est branché à l'alimentation secteur, la fonction FENÊTRE/PORTE OUVERTE est désactivée.

Si cette fonction est désactivée, l'appareil fonctionne normalement.

La détection de la température commence 1 minute après la détection de la fenêtre/porte ouverte. La fonction se déclenche avec un cycle de 10 minutes et à intervalles de 5 minutes l'appareil détecte la température de la pièce pour vérifier si la fenêtre/porte a été fermée. Si durant les vérifications, l'appareil détecte :

- une différence de $\leq 8^{\circ}\text{C}$ par rapport à la température ambiante, l'appareil continuera

- à chauffer et la détection de la porte/fenêtre ouverte continuera,
- une différence de $> 8^{\circ}\text{C}$ par rapport à la température ambiante, l'appareil arrêtera le chauffage et passera en mode veille avec interruption de la détection de la porte/fenêtre ouverte.



Note:

- Lorsque l'appareil arrête de chauffer, l'alarme et le ventilateur continuent de fonctionner pendant 30 secondes, puis passent en mode veille. Le voyant TEMP et la mention **F** clignotent sur l'écran de l'appareil.
- Appuyer sur la touche **OK** pour redémarrer l'appareil avant qu'il ne s'éteigne.
- Après le redémarrage, la fonction de détection de fenêtre/porte ouverte recommence selon le même processus que celui décrit ci-dessus.
- Appuyer sur la touche **Power** pour éteindre l'appareil. L'écran affichera à nouveau la température ambiante et le voyant $^{\circ}\text{C}$ s'allumera (appareil en veille).

4 - PROTECTION SURCHAUFFE

- Ce produit est protégé par une protection contre la surchauffe qui éteint l'appareil automatiquement en cas de forte surchauffe. Dans ce cas:
 - débrancher la fiche de la prise électrique;
 - attendre environ 15/20 minutes pour le laisser refroidir;
 - trouver la cause possible de la surchauffe (ex. quelque chose qui couvre l'appareil);
 - contrôler les dommages éventuels de l'appareil, le câble d'alimentation et la fiche.
 - S'il n'y a pas de dommages:
 - rebrancher la fiche dans la prise électrique;
 - rallumer l'appareil.
- Si l'appareil reste encore éteint, contacter le service d'assistance.

5 - ENTRETIEN ET NETTOYAGE



Éteindre l'appareil en positionnant l'interrupteur ON/OFF (6) sur O avant d'effectuer des travaux de nettoyage ou d'entretien. Débrancher la fiche de l'alimentation secteur et attendre que les parties chaudes refroidissent.

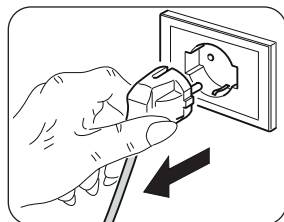

- Utiliser un chiffon sec pour nettoyer l'appareil.
- Si l'appareil est très sale, utiliser un chiffon imbibé d'eau tiède (max 50°C) et un détergent doux pour nettoyer les parties externes. Puis sécher avec un chiffon sec (fig. L).
- Utiliser un aspirateur pour éliminer la poussière des grilles d'entrée/sortie d'air.



- S'assurer que l'appareil est complètement sec avant de rebrancher la fiche à la prise de courant.

- N'utilisez pas de chiffon traité chimiquement ou antistatique pour nettoyer l'appareil.
- N'utilisez pas d'essence, de solvant, de pâte à polir ou de solvants similaires. Ces produits peuvent entraîner la rupture ou la déformation de la surface en plastique.
- Ne pas utiliser d'huiles, de produits chimiques ou de produits abrasifs pour nettoyer l'appareil.
- Ne pas laver ni immerger l'appareil dans l'eau.



- En cas de dysfonctionnement de l'appareil, ne pas essayer de le démonter, mais contacter le revendeur ou le service d'assistance technique.

6 - CONSERVATION DE L'APPAREIL

- Si l'appareil ne doit pas être utilisé pendant une période particulièrement longue ou si des travaux susceptibles de provoquer beaucoup de poussière sont prévus, il est recommandé de ranger l'appareil de la manière suivante :
 - **Éteindre l'appareil et débrancher la fiche de la prise de courant.**
 - Ranger dans un lieu frais et sec à l'abri de l'humidité.

7 - DONNÉES TECHNIQUES

- Voir le tableau situé dans les dernières pages du mode d'emploi.

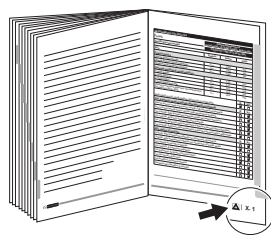



0 - HINWEISE.....	1	3.3.c - Lage der Fernbedienung	13
0.1 - ALLGEMEINE INFORMATIONEN ..	1	3.4 - BETRIEB	13
0.2 - SYMBOLE	1	3.4.a - Ventilator-Modus	13
0.2.1 - Piktogramme	2	3.4.b - Modus Heizung mit minimaler Leistung.....	13
0.3 - ALLGEMEINE HINWEISE	2	3.4.c - Modus Heizung mit maximaler Leistung.....	14
0.4 - BESTIMMUNGS-GEMÄSSE VERWENDUNG.....	7	3.4.d - ECO-Modus (Temperatureinstellung).....	14
0.5 - NICHT VORGESEHENER UND POTENZIELL GEFÄHRLICHER GEBRAUCH	7	3.4.e - Modus Ausschaltverzögerung ..	14
1 - BESCHREIBUNG DES GERÄTS UND BEDIENUNG	8	3.4.f - Luftleitlamellen-Betrieb	15
2 - INSTALLATION	8	3.4.g - Modus Wochentimer	15
3 - GEBRAUCH DES GERÄTS	10	3.4.h - Löschen von programmierbaren Funktionen.....	18
3.1 - BEDIENTASTEN UND DISPLAY ..	10	3.4.i - Funktion Fenster/Tür offen	18
3.2 - FUNKTIONSTASTEN FERNBEDIENUNG.....	11	4 - ÜBERHITZUNGSSCHUTZ	19
3.3 - GEBRAUCH DER FERNBEDIENUNG	11	5 - INSTANDHALTUNG UND REINIGUNG	19
3.3.a - Einsetzen der Batterien	12	6 - AUFBEWAHRUNG DES GERÄTS.....	20
3.3.b - Austausch der Batterien	12	7 - TECHNISCHE DATEN	20

ABBILDUNGEN

Die Abbildungen sind auf den Anfangsseiten des Handbuchs zusammengefasst



0 - HINWEISE









0.1 - ALLGEMEINE INFORMATIONEN

Wir möchten uns zunächst dafür bedanken, dass Sie sich für ein Gerät unserer Herstellung entschieden haben.

0.2 - SYMBOLE

Die im folgenden Kapitel wiedergegebenen Piktogramme ermöglichen, schnell und unzweideutig für den ordnungsgemäßen Gebrauch des Geräts in Sicherheit erforderlichen Informationen zu liefern.

0.2.1 - Piktogramme

	Weist darauf hin, dass dieses Dokument vor der Installation und/oder vor dem Gebrauch des Geräts aufmerksam gelesen werden muss.
	Weist darauf hin, dass das vorliegende Dokument vor jedem Wartungs- bzw. Reinigungsvorgang aufmerksam zu lesen ist.
	Weist auf mögliche Zusatzinformationen in den beiliegenden Handbüchern hin.
	Zeigt an, dass im Gebrauchs- oder Installationshandbuch weitere Informationen verfügbar sind.
	Zeigt an, dass das Kundendienstpersonal bei der Handhabung des Geräts auf die Anweisungen im Installationshandbuch zu achten hat.
	Weist das betroffene Personal darauf hin, dass der beschriebene Vorgang das Risiko eines Stromschlags birgt, wenn er entgegen der Sicherheitsvorschriften ausgeführt wird.
	Weist das betroffene Personal darauf hin, dass der beschriebene Vorgang das Risiko für körperliche Schäden birgt, wenn dieser entgegen der Sicherheitsvorschriften ausgeführt wird.
	Weist das betroffene Personal darauf hin, dass der beschriebene Vorgang das Risiko für Verbrennungen an heißen Komponenten birgt, wenn er entgegen der Sicherheitsvorschriften ausgeführt wird.

0.3 - ALLGEMEINE HINWEISE

BEIM UMGANG MIT ELEKTROGERÄTEN MÜSSEN STETS GEWISSE GRUNDLEGENDE SICHERHEITSMASSNAHMEN BEACHTET WERDEN, UM DIE GEFAHR VON BRAND, STROMSCHLÄGEN UND VERLETZUNGEN ZU REDUZIEREN, DARUNTER:



1. Laut Gesetz ist dies ein vertrauliches Dokument, daher gilt das Verbot der Vervielfältigung oder Übermittlung an Dritte ohne ausdrückliche Genehmigung der Firma OLIMPIA SPLENDID. An den Geräten können technische Neuerungen vorgenommen werden, d.h. Einzelteile können u.U. anders aussehen als auf den Abbildungen, was jedoch die Gültigkeit der Anweisungen in diesem Benutzerhandbuch in keiner Weise beeinträchtigt.



2. **Bevor Sie mit einer Tätigkeit beginnen (Installation, Instandhaltung, Gebrauch), lesen Sie aufmerksam das vorliegende Benutzerhandbuch und halten Sie sich strengstens an die in den einzelnen Kapiteln dargelegten Anweisungen.**



3. **Bewahren Sie das Handbuch sorgfältig auf, damit Sie es bei Bedarf stets zur Hand haben.**

4. **Überprüfen Sie das Gerät nach dem Auspacken auf einwandfreien Zustand. Die Verpackungsrückstände nie in Reichweite von Kindern lassen, da sie für diese eine Gefahrenquelle darstellen.**

5. **DIE HERSTELLERFIRMA ÜBERNIMMT KEINERLEI VERANTWORTUNG FÜR SCHÄDEN AN PERSONEN ODER SACHEN, DIE DURCH NICHTBEACHTUNG DER IM VORLIEGENDEN BENUTZERHANDBUCH ENTHALTENEN SICHERHEITSVORSCHRIFTEN ENTSTEHEN.**

6. **Die Herstellerfirma behält sich das Recht vor, an ihren Modellen jederzeit Veränderungen vorzunehmen, wobei die wesentlichen im vorliegenden Benutzerhandbuch beschriebenen Geräteeigenschaften unverändert bleiben.**



7. **Vor dem Anschließen des Geräts muss überprüft werden, ob die Angaben auf dem Typenschild mit den Daten des Stromnetzes übereinstimmen. Das Typenschild ist am Gerät angebracht.**



8. **Installieren Sie das Gerät nach den Anweisungen des Herstellers. Eine fehlerhafte Installation kann Schäden an Personen, Tieren oder Gegenständen verursachen, für die der Hersteller nicht haftbar gemacht werden kann.**

9. **Das Gerät darf ausschließlich in horizontaler Stellung betrieben werden. Das Gerät in einem angemessenen Raum aufstellen.**

10. **Wickeln Sie während des Betriebs stets das ganze Kabel ab.**

11. **Das Gerät ist mit einem Zuleitungskabel mit Stecker (Verbindung des Typs Y). Wenn das Stromkabel beschädigt ist, muss dieses zur Vermeidung von Gefahren vom Hersteller oder von dessen Technischem Kundendienst beziehungsweise durch gleichermaßen qualifiziertes Personal ersetzt werden.**



12. **Bei der Installation ist sicherzustellen, dass Schalter und andere Bedienelemente nicht vom Benutzer des Bads oder der Dusche erreichbar sind.**

13. **Keine Verlängerungskabel verwenden, wenn nicht mit besonderer Vorsicht.**

14. **Das Gerät in einer Mindestentfernung von 1 m von anderen Gegenständen halten (Abb. B).**

14a. Zur Vermeidung von Brandgefahr müssen die Luftauslass- und Eintrittsöffnungen des Geräts mindestens 1 m von brennbaren Gegenständen, Vorhängen, Stoffen oder Materialien entfernt sein.

15. Das Gerät darf nicht in der Nähe von Wärmequellen aufgestellt werden.

16. Verwenden Sie das Gerät nicht zum Trocknen von Kleidern.

17. Passen Sie auf, dass keine Fremdkörper in die Ausblas- oder Ansaugöffnungen gelangen, da die Gefahr von elektrischen Schlägen, Feuer und Beschädigungen am Gerät besteht.

18. Das Kabel darf warme Oberflächen während des Betriebs nicht berühren.

19. Das Kabel darf nicht unter Teppichen, Decken oder Führungen abgewickelt werden. Beachten Sie, dass niemand über das ausgelegte Kabel stolpern kann.

20. Das Kabel darf nicht aufgerollt, aufgewickelt oder um das Gerät herum gewickelt werden, da dies die Isolation schwächen und beschädigen könnte.

21. Während des Betriebs erwärmt sich das Gerät leicht. Die Oberflächen nicht von bloßer Hand berühren, um Verbrennungen zu vermeiden.

22. Betreiben Sie das Gerät nicht im Freien oder auf nassen Flächen.

23. Schließen Sie das Gerät nicht an rammivorrichtungen, Timer oder andere Vorrichtungen an, die dieses automatisch einschalten. Es besteht Feuergefahr, falls es abgedeckt oder nicht richtig positioniert sein sollte.

24. Das gesamte Transport- und Installationspersonal der Maschine muss mit den vorliegenden Anweisungen vertraut sein.

25. Betreiben Sie das Gerät nicht in der Nähe von Vorhängen, da diese in die Ansaugöffnungen gelangen könnten (Abb. B).

26. Vermeiden Sie, dass Flüssigkeiten auf das Gerät gelangen.

27. Kinder dürfen nicht mit dem Gerät spielen.

28. Kindern ab 8 Jahren sowie Personen mit körperlichen, sensorischen oder mentalen Beeinträchtigungen beziehungsweise Personen ohne entsprechende Erfahrung oder Kenntnisse darf die Benutzung des Geräts erlaubt werden unter der Bedingung, dass die Kinder sowie die genannten Personen beaufsichtigt beziehungsweise in die für die Verwendung des Geräts geltenden Sicherheitsvorkehrungen eingewiesen wurden und die mit dem Gerät verbundenen Gefahren verstanden haben.





29. Die dem Benutzer obliegenden Reinigungs- und Pflegearbeiten dürfen nicht von unbeaufsichtigten Kindern durchgeführt werden.



30. Kinder unter 3 Jahren sind fernzuhalten, wenn sie nicht ständig beaufsichtigt werden.



31. Kinder im Alter von 3 bis 8 Jahren dürfen das Gerät nur ein- und ausschalten, unter der Voraussetzung, dass dieses in seiner normalen Betriebsposition aufgestellt oder installiert wurde und dass die Kinder überwacht werden oder Anweisungen für die sichere Verwendung des Geräts erhalten und die Gefahren begreifen.



32. Kinder zwischen 3 und 8 Jahren dürfen den Stecker nicht einstecken, das Gerät nicht einstellen oder reinigen oder benutzerseitige Wartungsarbeiten durchführen.



33. Die Verwendung des Heizgerätes in der Nähe von Badewannen, Duschen oder Schwimmbädern ist strengstens verboten.



34. **ACHTUNG** - Einige Teile dieses Produkts können sehr heiß werden und Verbrennungen verursachen. Achten Sie ganz besonders auf anwesende Kinder und schwächere Personen im Allgemeinen.

35. Bei Reinigungsarbeiten immer den Netzstecker ziehen.

36. Für einen korrekten Betrieb das Gerät

GELTEN FOLGENDE VERBOTE:

a. Nicht unmittelbar unter einer festen Steckdose aufstellen.

b. Ziehen Sie nicht am Stromkabel oder am Gerät selbst, um den Stecker aus der Steckdose zu ziehen.

c. Setzen Sie das Gerät keinen Witterungseinflüssen (Sonne, Regen usw.) aus.

d. Das Gerät darf nicht nutzlos eingeschaltet gelassen werden.

e. Das Gerät darf nicht mit nassen oder feuchten Händen berührt werden.

37. Verwenden Sie das Gerät nur unter Befolgung der Anweisungen in dieser Betriebsanleitung. Der Hersteller rät von jedem anderen Gebrauch ab, da dies elektrische Schläge, Feuer oder Verletzungen verursachen könnte.



38. Die häufigsten Ursachen für Überhitzung sind Staub- und Flaumlagerungen im Gerät. Diese Verschmutzungen müssen regelmäßig mit einem Staubsauger aus den Lüftungsöffnungen und Gittern abgesaugt werden, dazu den Netzstecker des Geräts ziehen.

39. Das Gerät nicht mit kratzenden Reinigungsmitteln reinigen. Dazu verwenden Sie einen mit einer warmen Reinigungslösung befeuchteten (nicht nassen) Lappen.

40. Das Gerät darf nicht an das Stromnetz angeschlossen werden,

bevor es vollständig zusammengebaut und eingestellt ist.

41. Während der Montage und bei sämtlichen Instandhaltungstätigkeiten müssen die Vorsichtsmaßnahmen eingehalten werden, die in diesem Benutzerhandbuch und auf den Schildern im Innern der Geräte angeführt sind; außerdem müssen sämtliche Vorsichtsmaßnahmen ergriffen werden, die der gesunde Menschenverstand gebietet und die durch die am Installationsort geltenden Sicherheitsbestimmungen vorgeschrieben sind.
42. Das Gerät nicht in Wasser oder andere Flüssigkeiten tauchen. Es können Kurzschlüsse oder Brände entstehen.
43. Das Gerät nicht in einem geschlossenen Raum, wie beispielsweise in einem Schrank, laufen lassen, denn es besteht Brandgefahr.
44. Inkompatibilität zwischen der Steckdose und dem Gerätestecker lassen Sie die Steckdose von qualifiziertem Fachpersonal durch eine passende ersetzen. Dabei ist sicherzustellen, dass der Querschnitt der Steckdosenkabel geeignet für die vom Gerät aufgenommene Leistung ist. Sollte sich ihre Verwendung als unverzichtbar erweisen, müssen sie in Übereinstimmung stehen mit den geltenden Sicherheitsvorschriften, und ihre Stromaufnahme (Ampere) darf nicht geringer als die maximale Stromaufnahme des Geräts sein.
45. Das Gerät nicht benutzen, falls ein Defekt oder eine Betriebsstörung vorliegt, wenn Kabel oder Stecker beschädigt sind oder wenn es fallen gelassen oder auf irgendeine Weise beschädigt wurde. Das Gerät ausschalten, den Stecker aus der Netzsteckdose ziehen und es von Fachpersonal kontrollieren lassen.
46. Der Ausbau, die Reparatur oder die Umstellung durch eine unbefugte Person könnte schwere Schäden herbeiführen und bewirkt den Verfall der Herstellergarantie.
47. Das Gerät weder zerlegen, noch abändern.
48. Es ist äußerst gefährlich, das Gerät selbst zu reparieren.
49. Bei Gasaustritt aus anderen Geräten, den Raum vor dem Einschalten des Klimageräts gut lüften.
50. Den Netzstecker nie ziehen, bevor das Gerät ausgeschaltet ist.
51. Wenn Sie sich gegen die Verwendung eines solchen Geräts entscheiden, empfehlen wir Ihnen, es außer Betrieb zu setzen, indem Sie das Netzkabel durchtrennen, nachdem Sie den Stecker aus der Steckdose gezogen haben.
52.  **ACHTUNG** - Bedecken Sie das Gerät nicht, um Überhitzung zu vermeiden.
53. Bei der Entsorgung des Gerätes das Netzkabel durchschneiden und alle Teile entfernen, mit denen Kinder spielen und sich dabei verletzen können.
54. Beim ersten Gebrauch und nach einer langen Zeit der Untätigkeit des Geräts, könnte ein leichtes Geräusch zu hören und



ein bisschen Geruch zu bemerken sein. Dies ist eine normale Erscheinung, die nach einigen Minuten Betrieb verschwindet.

0.4 - BESTIMMUNGS-GEMÄSSE VERWENDUNG

55. Das Apparat darf ausschließlich zur Erzeugung von Warm-Luft verwendet werden, damit in den Räumlichkeiten eine angenehme Temperatur geschaffen wird.
56. Dieses Gerät wurde für den Hausgebrauch, nicht für die Verwendung in Gewerbe und Industrie konzipiert.
57. Der unsachgemäße Gebrauch des Geräts enthebt OLIMPIA SPLENDID von jeglicher Haftung für Schäden an Personen, Gegenständen und Tieren.
58. Die Funktionen des Geräts NUR mit der mitgelieferten Fernbedienung steuern.
59. Das Gerät ist mit einer besonderen Funktion ausgestattet, die vom Benutzer aktiviert werden kann und die es ermöglicht, das eventuelle Öffnen eines Fensters festzustellen und den Betrieb im Frostschutzmodus zu erzwingen, um Energieverschwendung zu vermeiden.

Dieses Produkt ist mit der CE-Markierung zur Kennzeichnung der Übereinstimmung mit den Normen 2014/35/UE (Niederspannung), 2014/30/UE (elektromagnetische Verträglichkeit) versehen und 2014/53/EU (Funkanlagen-Richtlinie).

0.5 - NICHT VORGESEHENER UND POTENZIELL GEFÄHRLICHER GEBRAUCH

60. Das Gerät nicht in Bereichen betreiben, in denen Benzin, Lacke oder andere brennbare Flüssigkeiten verwendet oder gelagert werden oder in Räumen mit Vorkommen von brennbaren oder explosiven Gasen.
61. Das Gerät nicht benutzen, wenn im Raum vor kurzem ein Insektizid gesprüht wurde oder Räucherstäbchen angezündet oder Chemikaliendämpfe oder ölige Rückstände vorhanden sind.
62. Dieses Gerät nicht in Räumen benutzen, wenn diese von Personen besetzt sind, die das Zimmer nicht aus eigenen Kräften verlassen können, es sei denn, es ist eine ständige Kontrolle vorgesehen.

Das Gerät darf ausschließlich gemäß den Anweisungen in diesem Handbuch gebraucht werden. Jeder anderweitige Gebrauch kann zu schweren Unfällen führen. DER HERSTELLER ÜBERNIMMT KEINE HAFTUNG FÜR PERSONEN- ODER SACHSCHÄDEN, DIE DURCH NICHTBEACHTUNG DER IN DIESER ANLEITUNG ENTHALTENEN VORSCHRIFTEN ENTSTEHEN.

1 - BESCHREIBUNG DES GERÄTS UND BEDIENUNG

- | | | |
|----------------------|---------------------------------------|--|
| 1. Gerätekorpus | 6. Schalter ON/OFF (0 / I) | 10. Dübel und Schrauben zur Wandbefestigung des Geräts (3) |
| 2. Luftauslassgitter | 7. Netzkabel | 11. Taste START/STOP Handbetrieb |
| 3. Luftauslassklappe | 8. Gebrauchs- und Wartungsanleitungen | |
| 4. Display | 9. Fernbedienung | |
| 5. Lufteinlassgitter | | |

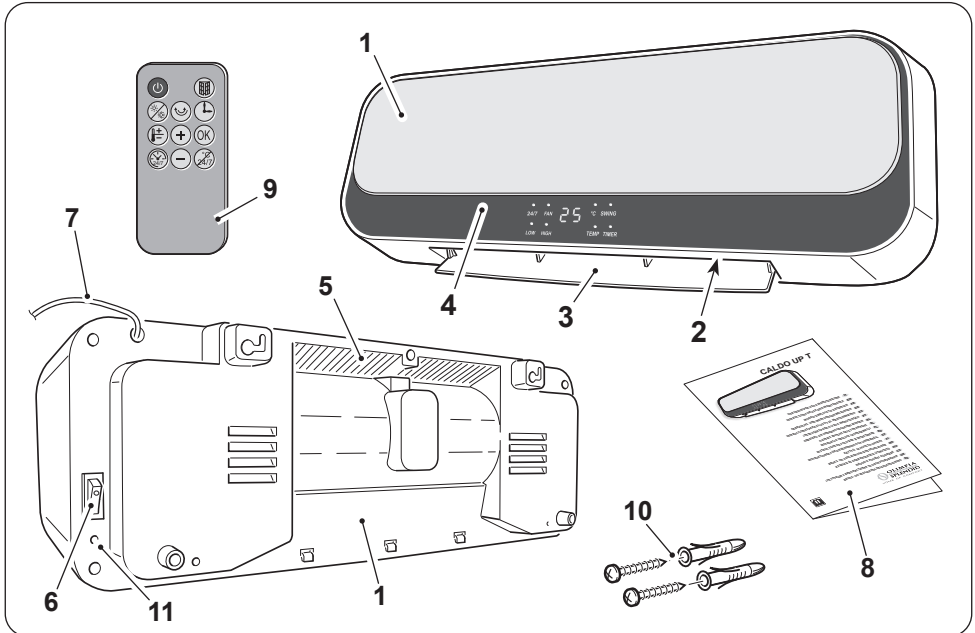

2 - INSTALLATION

- Nach dem Entfernen der Verpackung das Gerät auf Unversehrtheit prüfen. Im Zweifelsfall das Gerät nicht benutzen und Fachpersonal zurate ziehen.
- Das Gerät muss an einer Wand aus Mauerwerk oder hitzebeständigem Material (nicht aus Holz oder Kunststoff, der leicht Überhitzung ausgesetzt ist), montiert werden.



Das Gerät muss folgendermaßen montiert werden:

- Es muss verhindert werden, dass eine Person, die sich in der Badewanne oder in der Dusche befindet, den EIN/AUS-Schalter und die Tasten berühren kann.
- mindestens 300 mm Abstand zu den Wände
- mindestens 1000 mm Abstand zu entflammaren Materialien (Vorhänge, Textilien usw...)

- Das Gerät **NICHT** unterhalb von Stromsteckdosen montieren.
- Eine Steckdose in der Nähe des Geräts vorsehen und sicherstellen, dass sie im Hinblick auf die Länge des Speisekabels nicht zu weit entfernt ist (Abbildung C).
- Halten Sie bei der Installation des Geräts in einer hohen Position einen Abstand von mindestens 1,8 m zum Boden ein.

- Den Bereich feststellen, in dem das Gerät montiert werden soll.
- Zwei 6 mm große Löcher in einem Abstand von 315mm bohren (Abbildung D).



- Die Löcher müssen mindestens 2000 mm vom Fußboden und 350 mm von der Decke entfernt sein (Abbildung D).
- Beim Bohren in der Wand kontrollieren, dass keine elektrischen Leitungen oder Wasserrohre vorhanden sind.

- Die Dübel in die gebohrten Löcher einsetzen und danach die mitgelieferten Schrauben anziehen.
- Die Schrauben nicht vollständig anziehen, sondern in einem Abstand von ca. 10 mm zur Wand halten (Abbildung E).



Sicherstellen, dass die Schrauben fest in der Wand sitzen.

- Die an der Rückseite des Geräts vorhandenen Sitze (X) auf die Schrauben setzen und das Gerät gegen die Wand drücken (Abbildung F - Schritt 1).
- Das Gerät ca. 10 mm nach links drücken (Abbildung F - Schritt 2), danach ca. 8÷10 mm nach unten drücken (Abbildung F - Schritt 3).
- Zuletzt kontrollieren, ob das Gerät stabil und fest an der Wand verankert ist.



- **Bevor der Stecker des Geräts in die Netzsteckdose gesteckt wird, ist sicherzustellen, dass die auf dem Typenschild angegebenen Spannungswerte denen des Stromnetzes entsprechen und dass die Steckdose wirksam geerdet ist.**
- Die Steckdose muss leicht zugänglich sein, damit sich der Stecker im Notfall leicht ziehen lässt.

- Den Stecker in die Steckdose stecken.
- Den Schalter auf „I“ (ON) drücken (6); das Gerät ist nun betriebsbereit.



Dieses Produkt ist mit einer Klappe ausgestattet, die sich beim Einschalten des Produkts automatisch öffnet und beim Abschalten automatisch schließt. BEWEGEN SIE DIE KLAPPE NICHT MIT DEN HÄNDEN. Das Gerät könnte beschädigt oder verformt werden. Beim versehentlichen Öffnen der Klappe mit den Händen wird diese teilweise oder vollständig geschlossen.

3 - GEBRAUCH DES GERÄTS

3.1 - BEDIENTASTEN UND DISPLAY

Die LEDs auf dem Display zeigen den Status des Geräts an.

Die Bedeutung der LEDs ist wie folgt:

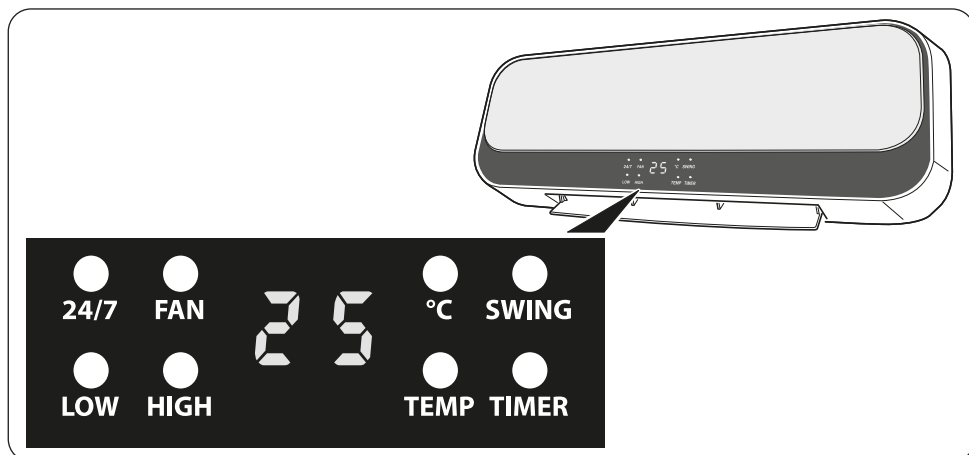

24/7	Wochentimer eingestellt
FAN	LED leuchtet konstant: Modus nur Ventilator aktiv
	LED blinkt: rückwärts zählen während Abschaltzeit
LOW	Modus minimale Leistung aktiv
HIGH	Modus maximale Leistung aktiv
°C	LED Temperatur - Gerät eingeschaltet
SWING	Funktion Klappenschwingung aktiv
TEMP	LED leuchtet konstant, Temperaturanzeige blinkt: Temperatureinstellung per Fernbedienung
	LED blinkt: Funktion Fenster/Tür offen aktiv
TIMER	Timer-Modus aktiv
25	Leuchtet konstant: Anzeige der Raumtemperatur
	Blinkt: Temperatureinstellung per Fernbedienung

3.2 - FUNKTIONSTASTEN FERNBEDIENUNG

Die mitgelieferte Fernbedienung erleichtert die Einstellungen und die Funktionen des Geräts. Bei jedem Drücken einer Taste der Fernbedienung gibt das Gerät einen Piepton aus, um den Empfang des Signals zu bestätigen. Zur Verwendung des Geräts zuerst auf den Schalter auf der rechten Geräteseite „I“ (ON) drücken (Position 6 - Abbildung X).



Taste ON/OFF

Auf die Taste drücken, um das Gerät einzuschalten; die LED FAN leuchtet, das Gerät startet im FAN-Modus und die Luftleitlamelle öffnet sich. Erneut drücken, um das Gerät auszuschalten.



Taste Auswahl Betriebsmodus

Die Taste drücken, um die gewünschte Betriebsart einzustellen.

Minimale Leistung (LOW) > Maximale Leistung (HIGH) > Ventilator (FAN)



Taste Luftleitlamelle (SWING)

Die Taste drücken, um die Luftrichtung zu regeln.



Taste Ausschaltverzögerung

Die Taste drücken, um die Ausschaltverzögerungszeit des Gerätes zu bestätigen/ löschen.



Taste ECO-Modus(Temperatureinstellung)

Die Taste drücken, um die gewünschte Temperatur einzustellen. Nachdem Drücken die Temperatur mit den Tasten (+) und (-) einstellen (Bereich: 18 °C-45 °C).



Taste OK

Die Taste drücken, um die Einstellungen zu bestätigen.



Taste Einstellung des Wochenbetriebs



Taste Löschen der Wocheneinstellung



Taste Aktivierung/Deaktivierung der Funktion Fenster/Tür offen



Taste Erhöhung/Verringerung der Einstellungswerte

3.3 - GEBRAUCH DER FERNBEDIENUNG

Die mit dem Gerät mitgelieferte Fernsteuerung ist ein Gerät, mit dem Sie das Gerät bequem benutzen können. Sie muss mit Sorgfalt behandelt werden, wobei vor allem auf Folgendes zu achten ist:

- Darauf achten, dass sie nicht nass wird (nicht mit Wasser reinigen oder der Witterung aussetzen).
- Darauf achten, dass sie nicht zu Boden fällt und heftige Stöße vermeiden.
- Direkte Sonneneinstrahlung vermeiden.



- **Verwenden Sie keine alten und neuen Batterien oder Batterien verschiedener Marken zusammen.**
- **Lassen Sie die Batterien nicht in der Fernbedienung, wenn Sie das Gerät länger als 2 Monate nicht benutzen wollen.**



- **Direkte Sonneneinstrahlung kann den Betrieb des Infrarotempfängers beeinträchtigen.**
- **Der Weg zwischen der Fernbedienung und dem Gerät muss frei sein.**
- **Wenn das Signal der Fernbedienung ein anderes Gerät zu stören scheint, stellen Sie dieses Gerät an einen anderen Ort oder wenden Sie sich an den Kundendienst.**
- **Elektronische und fluoreszierende Lampen können die Übertragungen zwischen der Fernbedienung und dem Klimagerät stören.**
- **Nehmen Sie die Batterien heraus, wenn die Fernbedienung längere Zeit nicht benutzt wird.**

- In der Fernbedienung die Batterie-Trennlasche entfernen, sodass die Fernbedienung mit Strom betriebsbereit wird.

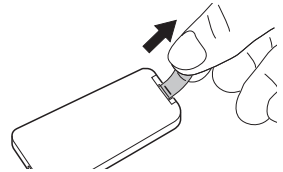

3.3.a - Einsetzen der Batterien

Die Batterie ist NICHT im Lieferumfang enthalten.

Zum ordnungsgemäßen Einlegen der Batterien:

- a. Auf die Lasche an der Seite drücken und den Batteriehalter aus dem Gehäuse der Fernbedienung herausziehen.
- b. Die Batterie mit dem „+“-Symbol nach oben in die Halterung einlegen.
- c. Den Batteriehalter richtig in das Batteriefach einsetzen und ihn ganz hineinschieben.



Die am Boden des Batteriefachs angezeigte Polarität strikt befolgen.

3.3.b - Austausch der Batterien

Die Batterien sind zu ersetzen, wenn bei Drücken einer beliebigen Taste kein Piepton des Empfangs des Geräts zu hören ist.



Sind die Batterien leer, sind sie beide zu ersetzen und an einer entsprechenden Sammelstelle oder gemäß den örtlichen Vorschriften zu entsorgen.



- **Entsorgen Sie Batterien nicht im normalen, unsortierten Abfall. Für die korrekte Entsorgung von Batterien beachten Sie bitte die örtlichen Vorschriften.**
- **Am unteren Rand des Batterieentsorgungssymbols befindet sich möglicherweise ein Symbol für einen chemischen Stoff. Dieses Symbol zeigt an, dass die Batterie ein Schwermetall enthält, das eine bestimmte Konzentration überschreitet. Zum Beispiel Pb: Blei (>0,004%).**
- **Altgeräte und Batterien müssen in den entsprechenden Einrichtungen für Wiederverwendung, Recycling und Verwertung aufbereitet werden. Indem Sie sicherstellen, dass die Batterien korrekt entsorgt werden, tragen Sie dazu bei, negative Folgen für die Umwelt und die menschliche Gesundheit zu vermeiden.**

- Wird die Fernbedienung für ein paar Wochen oder länger nicht benutzt, die Batterien herausnehmen.

Etwaige Leckagen der Batterien können die Fernbedienung beschädigen.



Die Batterien nicht aufladen oder auseinander nehmen. Die Batterien nicht ins Feuer werfen. Sie können Feuer fangen oder explodieren.



Auf Haut oder Kleidung getropfte Batterieflüssigkeit muss mit sauberem Wasser gründlich abgewaschen werden. Die Fernbedienung nicht mit Batterien benutzen, an denen bereits Leckagen aufgetreten sind. Die in den Batterien enthaltenen Chemikalien können Verbrennungen oder andere Gesundheitsrisiken hervorrufen.



GEFAHR DES VERSCHLUCKENS:

Dieses Produkt enthält eine Münz- oder Knopfbatterie.



AUSSERHALB DER REICHWEITE VON KINDERN AUFBEWAHREN; wenn Sie glauben, dass Batterien verschluckt oder in ein Körperteil eingeführt worden sein könnten, suchen Sie sofort einen Arzt auf.



Verschlucken kann zu chemischen Verbrennungen, Weichteilperforation und Tod führen. Schwere Verbrennungen können innerhalb von 2 Stunden nach Verschlucken auftreten. Suchen Sie sofort einen Arzt auf, wenn Sie vermuten, dass eine Batterie verschluckt oder in einen Körperteil eingeführt wurde.

3.3.c - Lage der Fernbedienung

Die Fernbedienung in einer Stellung halten, aus der das Signal den Empfänger des Geräts erreicht (max. Abstand ca. 8 Meter - bei vollen Akkus).

Durch Hindernisse (Möbel, Vorhänge, Wände, usw.) zwischen der Fernbedienung und dem Gerät wird die Reichweite der Fernbedienung reduziert.

3.4 - BETRIEB

3.4.a - Ventilator-Modus

In diesem Modus hat das Gerät keinen Einfluss auf die Temperatur oder Luftfeuchtigkeit der Raumluft. Durch Drücken der Taste ON/OFF  wird das Gerät in diesem Modus gestartet. Auf dem Display des Geräts leuchtet die LED **FAN** auf.

3.4.b - Modus Heizung mit minimaler Leistung

Mit im Lüfter-Modus eingeschaltetem Gerät, die Taste , um die Mindest-Heizleistung zu aktivieren. Auf dem Display des Geräts leuchtet außer der LED **FAN** auch die LED **LOW**.

3.4.c - Modus Heizung mit maximaler Leistung

Mit im Mindestleistung eingeschaltetem Gerät, die Taste  zwei Mal drücken, um die höchste Heizleistung zu aktivieren. Auf dem Display des Geräts leuchtet außer der LED **FAN** auch die LED **HIGH** und die LED **LOW** erlischt.







*Dieser Modus kann auch durch Drücken der **START/STOP**-Taste auf der Rückseite des Gerätes aktiviert werden (Pos. 12 - Abbildung X). Durch erneutes Drücken der **START/STOP**-Taste wechselt das Gerät in den **STANDBY**-Modus (und schaltet sich wie im folgenden Abschnitt beschrieben aus).*



*Wenn einer der Heizmodi durch Drücken der **ON/OFF**-Taste  zum Ausschalten des Gerätes aktiviert wurde, beginnt die LED **FAN** zu blinken und die Anzeige beginnt für 30 Sekunden rückwärts zu zählen. Danach schaltet sich das Gerät aus (ebenso die LED **FAN**).*

3.4.d - ECO-Modus(Temperatureinstellung)

Bei eingeschaltetem Gerät wird die Raumtemperatur auf dem Display angezeigt. Wenn das Gerät in Betrieb ist, blinkt nach dem Drücken der Taste  der Temperaturwert und die eingestellte Temperatur wird angezeigt.

Innerhalb von 5 Sekunden auf die Tasten  und  drücken, um die gewünschte Temperatur einzustellen (Bereich: 18 °C+45 °C - Einstellschritte 1 °C). Um die Einstellung zu bestätigen, die Taste  drücken oder 5 Sekunden warten; das Display zeigt wieder die Raumtemperatur an.

Ist die eingestellte Temperatur etwas höher als die Raumtemperatur (≥ 2 °C), wird automatisch die Heizfunktion bei minimaler Leistung aktiviert (LED **FAN** und **LOW** leuchten).

Ist die eingestellte Temperatur wesentlich höher als die Raumtemperatur (≥ 4 °C), wird automatisch die Heizfunktion bei maximaler Leistung aktiviert (LED **FAN** und **HIGH** leuchten).

Ist die eingestellte Temperatur niedriger als die Raumtemperatur, wird automatisch die Lüftungsfunktion aktiviert (LED **FAN** leuchtet).

Die eingestellte Temperatur kann während des Betriebs jederzeit geändert werden.



3.4.e - Modus Ausschaltverzögerung

Bei eingeschaltetem Gerät auf die Taste  zum Aktivieren und Einstellen der Ausschaltverzögerung drücken; die LED **TIMER** leuchtet auf dem Display des Geräts und der Wert wird angezeigt **0H**.

Einmal oder mehrmals auf die Taste  drücken, um die gewünschte Verzögerungszeit (1 bis 8 Stunden) einzustellen, nach der sich das Gerät ausschaltet.

Ca. 5 Sekunden warten, ohne eine Taste zu drücken, die Verzögerung wird eingestellt und auf dem Display leuchtet die LED **TIMER**.



Nach Bestätigung der Aktivierung des Timers kann die Betriebsart jederzeit durch Drücken der Taste  geändert werden. Nach Ablauf der eingestellten Zeit wird das Gerät abgeschaltet.

Um die verzögerte Abschaltung rückgängig zu machen, die Taste  drücken; das Gerät wechselt in den Standby-Modus oder alternativ dazu den einstellen Vorgang wiederholen und den Wert  einstellen.

 **Die gewünschte Verzögerungszeit kann eingestellt werden, solange die numerische Stundenanzeige blinkt. Nach Abschluss der Einstellung hört der Zahlenwert nach 5 Sekunden auf zu blinken und wird automatisch gespeichert. Wenn die Verzögerungszeit weiter geändert werden soll, muss der Vorgang erneut von Anfang an ausgeführt werden.**

 **Diese Funktion kann gemeinsam mit dem Wochen-Timer eingestellt werden.**

3.4.f - Luftleitlamellen-Betrieb

Durch Drücken der Taste  bei laufendem Gerät beginnt die Luftleitlamelle zu schwingen. Wenn die Lamelle in einer bestimmten Position angehalten werden soll, um den Luftstrom zu lenken, erneut auf die Taste  drücken, wenn die Lamelle wie gewünscht ausgerichtet ist. Erneut auf die Taste drücken, um das Schwingen der Luftleitlamelle wieder aufzunehmen.





3.4.g - Modus Wochentimer

 **Dieser Modus kann nur gestartet werden, wenn sich das Gerät im Heizmodus befindet (er kann nicht gestartet werden, wenn das Gerät nur als Ventilator betrieben wird) oder im Modus eingestellte Temperatur.**



Zur Nutzung dieser Funktion müssen zuerst der aktuelle Tag und die Uhrzeit eingestellt werden.

 **Dieser Vorgang muss beim ersten Einschalten des Geräts oder nach dem Trennen von der Stromversorgung durchgeführt werden.**

Wie folgt vorgehen:



- Den Betrieb des Geräts im Modus minimale Heizleistung starten. Auf dem Display des Geräts leuchtet außer der LED **FAN** auch die LED **LOW**.
- Auf die Taste  drücken, um den aktuellen Wochentag einzustellen. Auf dem Display erscheint die Anzeige , was „Montag“ bedeutet.
- Auf die Tasten  und  drücken, um den aktuellen Wochentag einzustellen (01= Montag, 02= Dienstag, 07= Sonntag).
Auf die Taste  drücken (innerhalb von 10 Sekunden), um die Einstellung zu bestätigen und zur Stundeneinstellung überzugehen.

Auf dem Display erscheint die Anzeige .

- Auf die Tasten  und  drücken, um die aktuelle Stunde einzustellen (von 0 bis 23). Auf die Taste  drücken (innerhalb von 10 Sekunden), um die

Einstellung zu bestätigen und zur Minuteneinstellung überzugehen.

Auf dem Display erscheint die Anzeige 0 0.

- e. Auf die Tasten  und  drücken, um die aktuellen Minuten einzustellen (von 0 bis 59). Auf die Taste  drücken (innerhalb von 10 Sekunden), um die Einstellung zu bestätigen.



Wird die Taste  nicht innerhalb von 10 Sekunden gedrückt, wird die Einstellung nicht gespeichert.



Zum Zurücksetzen des eingestellten Tags und der Uhrzeit die Stromversorgung des Geräts unterbrechen.



- f. Auf dem Display erscheint die Anzeige **P 1**.



Das Gerät verfügt über 5 voreingestellte Modi und einen weiteren freien Modus (vom Benutzer einstellbar).



Die Eigenschaften der voreingestellten Modi sind in der Tabelle unten auf der Seite aufgeführt.

Zur Einstellung des freien Modus siehe Absatz 3.4.g.1

- g. Einmal oder mehrmals auf die Taste  drücken, um den gewünschten Modus auszuwählen.
- h. Auf die Taste  drücken (innerhalb von 10 Sekunden), um die Einstellung zu bestätigen. Auf dem Display des Gerätes beginnt die LED **24/7** zu blinken, um anzuzeigen, dass die Funktion aktiv ist. Das Gerät schaltet sich im eingestellten Modus ein und aus.

Modus	Montag	Dienstag	Mittwoch	Donnerstag	Freitag	Samstag	Sonntag
P1	8:00÷17:00	8:00÷17:00	8:00÷17:00	8:00÷17:00	8:00÷17:00	8:00÷17:00	8:00÷17:00
P2	18:00÷7:00 ^a	18:00÷7:00 ^a	18:00÷7:00 ^a	18:00÷7:00 ^a	18:00÷7:00 ^a	18:00÷7:00 ^a	18:00÷7:00 ^a
P3	8:00÷17:00	8:00÷17:00	8:00÷17:00	8:00÷17:00	8:00÷17:00	OFF	OFF
P4	18:00÷7:00 ^a	18:00÷7:00 ^a	18:00÷7:00 ^a	18:00÷7:00 ^a	18:00÷7:00 ^a	OFF	OFF
P5	OFF	OFF	OFF	OFF	OFF	00:00÷23:59	00:00÷23:59
P6	Freier Modus	Freier Modus	Freier Modus	Freier Modus	Freier Modus	Freier Modus	Freier Modus
Anmerkung:	^a Modus P2 und P4, die Abschaltzeit ist am nächsten Tag						
P6:	Eingestelltes Zeitintervall 00÷24h, die Einschaltzeit muss vor der Ausschaltzeit liegen. Andernfalls wird der Modus NICHT aktiviert.						

3.4.g.1 - Einstellung freier Modus „P6“

- a. Nach Auswahl des Modus **P 6** zur Bestätigung (innerhalb von 10 Sekunden) auf die Taste  drücken. Auf dem Display blinkt die Nummer **1** (Montag); zur Bestätigung innerhalb von 5 Sekunden auf die Taste  drücken. Bleibt die

Bestätigung aus, wechselt das Display automatisch auf den nächsten Tag 2 (Dienstag) und so weiter bis 7 (Sonntag).

- Den Tag bestätigen und mit den Tasten (+) und (-) die gewünschte Einschaltzeit einstellen (auf dem Display erscheint die Anzeige 00). Zur Bestätigung (innerhalb von 10 Sekunden) auf die Taste (OK) drücken.
- Mit den Tasten (+) und (-) die gewünschte Ausschaltzeit einstellen (auf dem Display erscheint die Anzeige 00). Zur Bestätigung (innerhalb von 10 Sekunden) auf die Taste (OK) drücken.
- Alle Wochentage auf die gleiche Weise einstellen.

Anmerkung:

- Für jeden Tag ist es notwendig, sowohl die Einschaltzeit als auch die Ausschaltzeit einzustellen.
- Es ist möglich, nur die Stunde einzustellen, nicht die Minuten
- Nachdem für alle 7 Tage der Woche die Einschaltzeit und die Ausschaltzeit eingestellt wurde, wird das Gerät in den Wochenmodus versetzt; im Display blinkt die LED 24/7.

Schnelle Einstellung

- Während die LED 1÷7 blinkt, die Tasten (+) und (-) drücken, um den Tag 1 (Montag) zu wählen.
- Zur Bestätigung die Taste (OK) drücken und danach zweimal die Taste (OK), ohne die Ein- und Ausschaltzeit einzustellen (00 unverändert lassen).
- Die gleichen Schritte für die anderen Tage (Dienstag bis Samstag) wiederholen.
- Wenn die Anzeige 7 (Sonntag) blinkt, mit der Taste (OK) bestätigen.
- Die Einschaltzeit einstellen und mit der Taste (OK) bestätigen.
- Die Ausschaltzeit einstellen.
Durch Drücken der Taste (OK) zur Bestätigung startet das Gerät automatisch im Wochenmodus.



Ist der Modus einmal eingestellt, behält das Gerät ihn im Speicher, auch wenn der Timer deaktiviert ist.

Der Speicher wird gelöscht, wenn das Gerät vom Netz getrennt wird.

3.4.g.2 - Ausschalten des Wochentimers

- Siebenmal auf die Taste (OFF) drücken, um den Wochentimer auszuschalten.

Bedeutung der LEDs





- Bei aktiviertem Wochentimer wird die Raumtemperatur auf dem Display des Geräts angezeigt.

Die LED °C schaltet ein und die LEDs **24/7** und **LOW** oder HIGH blinken (je nach Differenz zwischen der eingestellten Temperatur und der Raumtemperatur).



- Die Funktionen Luftleitletelle (SWING), Heizung bei minimaler Leistung (LOW), Heizung bei maximaler Leistung (HIGH), Temperatureinstellung und Fenster/Tür offen können sowohl im Wochenzeitbetrieb als auch im Normalbetrieb aktiviert werden.
- Die LED leuchtet konstant, wenn die entsprechende Funktion aktiv ist.

3.4.h - Löschen von programmierbaren Funktionen

3.4.h.1 - Löschen der Temperatureinstellung

- Während des Einstellungsvorgangs zum Löschen auf die Taste  drücken.
- Nach der Temperatureinstellung zum Löschen zuerst auf die Taste  und danach auf die Taste  drücken.
- Die Taste  drücken, um den Temperatureinstellungsmodus zu verlassen.

3.4.h.2 - Löschen der Einstellung des Wochentimers



- Während des Einstellungsvorgangs zum Löschen auf die Taste  drücken.
- Nach der Einstellung des Wochentimers zum Löschen zuerst auf die Taste  und danach auf die Taste  drücken.

3.4.i - Funktion Fenster/Tür offen

Wenn die Funktion **FENSTER/TÜR OFFEN** aktiviert ist, kann das Gerät eine anormale Zufuhr kalter Luft in das Zimmer feststellen.

Wenn sich das Gerät im Heizmodus oder im eingestellten Temperaturmodus befindet (die Funktion kann im Ventilatormodus nicht aktiviert werden), wird in diesem Zustand die Funktion aktiviert, wenn es ein Sinken der Raumtemperatur um einige Grade feststellt.

Zur Aktivierung der Funktion:

- Wenn das Gerät an das Stromnetz angeschlossen ist und sich im Heizmodus befindet, drücken Sie die Taste , um die Funktion FENSTER/TÜR OFFEN zu aktivieren. Auf dem Display leuchtet die LED **TEMP** auf.
- Die Taste  ein zweites Mal drücken, um die Funktion zu deaktivieren.



Bei jedem Anschließen des Geräts an das Stromnetz ist die Funktion FENSTER/TÜR OFFEN deaktiviert.

Wenn diese Funktion deaktiviert ist, funktioniert das Gerät normal.

Die Temperaturerfassung beginnt 1 Minute nach dem Erkennen des geöffneten Fensters/der geöffneten Tür. Die Funktion aktiviert sich mit einem Zyklus, der 10 Minuten dauert und alle 5 Minuten misst das Gerät die Umgebungstemperatur, um zu prüfen, ob das Fenster/die Tür geschlossen wurde. Wenn das Gerät während der Prüfung

- eine Differenz von ≤ 8 °C zur Umgebungstemperatur erkennt, heizt das Gerät weiter und die Erkennung des geöffneten Fensters/der geöffneten Tür setzt sich fort,

- eine Differenz von >8 °C zur Umgebungstemperatur erkennt, stoppt das Gerät den Heizbetrieb und geht in den Standby-Modus und die Erkennung des geöffneten Fensters/der geöffneten Tür wird unterbrochen.



Anmerkung:

- Wenn das Gerät den Heizbetrieb stoppt, wird der Alarm ausgelöst, der Ventilator läuft 30 Sekunden lang weiter und das Gerät geht dann in den Standby-Modus. Auf dem Display des Geräts blinken die LED TEMP und die Anzeige $\overline{O} F$.
- Die Taste OK drücken, um das Gerät vor dem Ausschalten neu zu starten.
- Nach dem Neustart startet die Erkennungsfunktion Fenster/Tür offen wieder wie oben beschrieben.
- Die Taste ⏻ drücken, um das Gerät auszuschalten; das Display zeigt wieder die Raumtemperatur an; die LED °C leuchtet (Gerät im Standby).

4 - ÜBERHITZUNGSSCHUTZ

- Dieses Ereignis ist durch einen Überhitzungsschutz geschützt, der das Gerät im Fall einer starken Überhitzung automatisch abschaltet. In diesem Fall:
 - Den Stecker aus der Steckdose ziehen;
 - Etwa 15/20 Minuten abwarten, um es abkühlen zu lassen;
 - Die mögliche Ursache der Überhitzung herausfinden (z. B. etwas, was das Gerät abdeckt);
 - Etwaige Schäden am Gerät, dem Netzkabel und dem Stecker überprüfen.
 - Liegen keine Beschädigungen vor:
 - Den Stecker in die Steckdose einführen;
 - Das Gerät neu starten.
- bleibt das Gerät ausgeschaltet, den Kundendienst benachrichtigen.

5 - INSTANDHALTUNG UND REINIGUNG



Vor der Vornahme eines beliebigen Reinigungs- oder Wartungseingriffs, das Gerät durch Stellen des Schalters (6) auf „O“ abschalten. Das Netzkabel aus der Steckdose ziehen und warten, bis die heißen Teile abgekühlt sind.

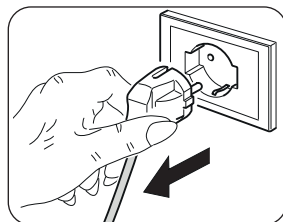

- Zur Reinigung des Geräts ein trockenes Tuch verwenden.
- Falls das Gerät sehr schmutzig ist, kann ein mit lauwarmem Wasser (max. 50°C) angefeuchtetes Tuch und ein sanftes Reinigungsmittel verwendet werden, um die Außenseiten zu reinigen. Danach mit einem trockenen Tuch abtrocknen (Abb.L).
- Einen Staubsauger benutzen, um den Staub an den Lufteintritts-/Luftaustrittsgittern zu entfernen.



- Kontrollieren, dass das Gerät vollkommen trocken ist, bevor der Stecker wieder in die Netzsteckdose gesteckt wird.
- Zur Reinigung des Geräts keine chemisch behandelten oder antistatischen Lappen verwenden.
- Weder Benzin, Lösungsmittel, Poliermittel, Lösungsmittel noch Ähnliches verwenden. Diese Produkte können Brüche oder Verformungen der Kunststoffoberfläche verursachen.
- Zur Reinigung des Geräts niemals Öle, Chemikalien oder scheuernde Produkte verwenden.
- Das Gerät nicht mit Wasser waschen oder in Wasser tauchen.



- Bei Betriebsstörungen des Geräts nicht versuchen, es zu zerlegen, sondern den Händler oder den technischen Kundendienst kontaktieren.

6 - AUFBEWAHRUNG DES GERÄTS

- Falls beabsichtigt wird, das Gerät für einen besonders langen Zeitraum nicht zu benutzen oder falls Arbeiten durchgeführt werden müssen, bei denen viel Staub entsteht, empfehlen wir, das Gerät folgendermaßen aufzubewahren:
 - **Das Gerät ausschalten und den Netzstecker aus der Steckdose ziehen.**
 - An einem kühlen und trockenen Ort verstauen.

7 - TECHNISCHE DATEN

- Siehe die Tabelle auf den letzten Seiten des Handbuchs.

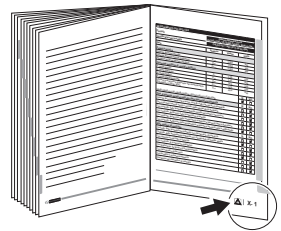



0 - ADVERTENCIAS.....1	3.4 - FUNCIONAMIENTO..... 13
0.1 - INFORMACIONES GENERALES..... 1	3.4.a - Modo ventilación..... 13
0.2 - SIMBOLOGÍA..... 1	3.4.b - Modo calentamiento de potencia mínima 13
0.2.1 - Pictogramas informativos2	3.4.c - Modo calentamiento de potencia máxima..... 14
0.3 - ADVERTENCIAS GENERALES2	3.4.d - Modo ECO (configuración de la temperatura) 14
0.4 - USO PREVISTO7	3.4.e - Modo retraso apagamiento..... 14
0.5 - USO NO PREVISTO Y POTENCIALMENTE PELIGROSO ...7	3.4.f - Funcionamiento deflector 15
1 - DESCRIPCIÓN DEL APARATO Y MANDOS.....8	3.4.g - Modo Temporizador semanal 15
2 - INSTALACIÓN.....8	3.4.h - Anulación funciones programables..... 18
3 - USO DEL APARATO 10	3.4.i - Función ventana/puerta abierta .. 18
3.1 - TECLAS DE MANDO Y PANTALLA..... 10	4 - PROTECCIÓN CONTRA EL RECALENTAMIENTO 19
3.2 - TECLAS DE LAS FUNCIONES DEL MANDO A DISTANCIA 11	5 - MANTENIMIENTO Y LIMPIEZA..... 19
3.3 - USO DEL CONTROL REMOTO 11	6 - PRESERVACIÓN DEL APARATO 20
3.3.a - Inserción de las baterías 12	7 - DATOS TÉCNICOS 20
3.3.b - Substitución de las pilas 12	
3.3.c - Posición del control remoto 13	

ILUSTRACIONES



Las ilustraciones están agrupas en las páginas iniciales del manual.

0 - ADVERTENCIAS







0.1 - INFORMACIONES GENERALES

En primer lugar, deseamos darle las gracias por haber elegido uno de nuestros aparatos.

0.2 - SIMBOLOGÍA

Los pictogramas presentes en este capítulo permiten suministrar rápidamente y de manera unívoca informaciones necesarias para la correcta utilización de la máquina en condiciones de seguridad.

0.2.1 - Pictogramas informativos

	<p>Señala que este documento se tiene que leer con atención antes de instalar y/o utilizar el aparato.</p> <p>Señala que este documento se debe leer cuidadosamente antes de cualquier operación de mantenimiento y/o limpieza.</p>
	<p>Señala que puede haber información adicional en manuales adjuntos.</p> <p>Indica que se encuentra disponible información en el manual de uso o en el manual de instalación.</p>
	<p>Indica que el personal de asistencia debe manejar el aparato ateniéndose al manual de instalación.</p>
	<p>Señala al personal interesado que la operación descrita presenta, si no es realizada respetando las normativas de seguridad, el riesgo de sufrir un shock eléctrico.</p>
	<p>Señala al personal implicado que, si la operación descrita no se realiza respetando las normas de seguridad, existe el riesgo de sufrir daños físicos.</p>
	<p>Señala al personal implicado que, si la operación descrita no se realiza respetando las normas de seguridad, existe el riesgo de sufrir quemaduras a causa del contacto con componentes a temperatura elevada.</p>

0.3 - ADVERTENCIAS GENERALES

CUANDO SE UTILIZAN APARATOS ELÉCTRICOS, PARA REDUCIR EL RIESGO DE INCENDIO, DE DESCARGAS ELÉCTRICAS Y DE PROVOCAR DAÑOS A PERSONAS, ES NECESARIO TOMAR SIEMPRE LAS MEDIDAS DE SEGURIDAD ADECUADAS Y TENER EN CUENTA LOS SIGUIENTES CONSEJOS:



1. Documento reservado según la ley con prohibición de reproducción o transmisión a terceros sin la expresa autorización de la empresa OLIMPIA SPLENDID. Los aparatos pueden ser actualizadas y por lo tanto presentar detalles distintos respecto a aquellos representados, sin constituir por ello, perjuicio para los textos contenidos en el presente manual.



2. Leer atentamente el presente manual antes de realizar cualquier tipo de operación (instalación, mantenimiento, uso) y abstenerse escrupulosamente a todo lo que se encuentra en cada uno de los capítulos.



3. Conserven con cuidado este manual para consultas posteriores.

4. Una vez quitado el embalaje, verifiquen que el aparato esté íntegro, los elementos del embalaje no deben dejarse al alcance de los niños ya que son potenciales fuentes de peligro.

5. **LA EMPRESA CONSTRUCTORA NO ASUME NINGUNA RESPONSABILIDAD POR DAÑOS EN PERSONAS O COSAS QUE DERIVEN DE LA FALTA DE OBSERVACIÓN DE LAS NORMAS CONTENIDAS EN EL PRESENTE MANUAL.**

6. La empresa constructora se reserva el derecho de aportar modificaciones en cualquier momento en los propios modelos, manteniendo, sin embargo, las características esenciales descritas en el presente manual.



7. Antes de instalar el aparato, comprobar que la alimentación eléctrica de la red corresponde a la indicada en la tarjeta de características técnicas.



8. La placa de datos se posicione en el aparato.
Después instalarlo según las instrucciones del fabricante. Una instalación errónea puede causar daños a personas, animales o cosas, de las cuales el fabricante no podrá ser considerado responsable.

9. Utilizarlo siempre y solamente en posición horizontal. Posicione el aparato en un ambiente adecuado.

10. Durante su utilización, desenrollar siempre todo el cable.

11. El aparato está equipado con un cable de alimentación con enchufe (conexión de tipo Y). Para prevenir cualquier riesgo, en caso de deterioro del cable de alimentación, éste debe ser sustituido por el fabricante, por su servicio de asistencia técnica o por una persona cualificada.



12. Instalarlo con la garantía de que el interruptor y otros mandos del aparato, no están al alcance de quien está usando el baño o la ducha.

13. No utilice cables de extensión, excepto con especial precaución.

14. Mantenga el aparato a una distancia mínima de 1 m de otros objetos (fig. B).

14a. Para evitar el riesgo de incendio, mantenga las salidas y las entradas de aire del aparato a una distancia de al menos 1 m de cualquier objeto, cortinas, tejidos o materiales inflamables.

15. No coloque el aparato cerca de fuentes de calor.

16. No utilice el aparato para secar ropa.



17. Verifique que no entren objetos extraños en las aberturas de ventilación o descarga, ya que existe riesgo de descargas eléctricas, incendio y daños al aparato.

18. Evite que el cable toque superficies calientes durante el funcionamiento.

19. No extienda el cable debajo de alfombras, mandas o guías. No coloque el cable en zonas de paso para evitar tropiezos.

20. No arrolle el cable ni lo envuelva alrededor del aparato, ya que esto podría debilitar y romper el aislamiento.



21. El aparato se calienta ligeramente cuando está en funcionamiento. Para evitar quemaduras, no toque las superficies sin protección.



22. No utilice el aparato al aire libre ni sobre superficies mojadas.

23. No utilice el aparato con programadores, temporizadores u otros dispositivos de encendido automático, para evitar riesgos de incendio en el caso de que el aparato esté cubierto o colocado en modo incorrecto.

24. Da a conocer estas instrucciones a todo el personal que participa en el transporte y en la instalación del aparato.

25. No utilice el aparato cerca de cortinas, ya que éstas podrían ser aspiradas por las tomas de aire (fig. B).

26. Evite el derrame de líquidos sobre el aparato.

27. Los niños no deben jugar con el aparato.



28. El aparato puede ser utilizado por niños mayores de 8 años y por personas con capacidades físicas, sensoriales o mentales reducidas, o carentes de la experiencia y conocimiento necesarios, siempre que lo hagan bajo vigilancia o después de haber recibido instrucciones sobre el uso seguro del aparato y sobre los peligros inherentes al mismo.



29. Las operaciones de limpieza y mantenimiento a cargo del usuario no deben ser realizadas por niños sin vigilancia.



30. Los niños de edad inferior a 3 años deberían ser mantenidos a distancia, a menos que estén bajo supervisión continua.



31. Los niños de edad comprendida entre 3 y 8 años solo pueden encender/apagar el aparato, siempre que este haya sido colocado e instalado en su posición normal de funcionamiento, y solo si reciben supervisión o instrucciones relativas al uso del aparato en condiciones de seguridad y comprenden sus peligros.



32. Los niños de edad comprendida entre 3 y 8 años no deben insertar la clavija, regular o limpiar el aparato, ni realizar el mantenimiento a cargo del usuario.



33. Se recomienda no utilizar la estufa muy cerca de la bañera, de la ducha o de la piscina.



34. **ATENCIÓN:** Algunas partes del presente aparato pueden alcanzar temperaturas muy elevadas y provocar quemaduras. Es necesario prestar mucha atención en presencia de niños y personas vulnerables.

35. Desconecte siempre la clavija de la alimentación eléctrica antes de la limpieza.

36. Para un correcto uso del aparato **NO SE DEBE:**

- a. Colocarlo inmediatamente debajo de una toma de corriente fija.
- b. Tirar del cable de alimentación o del aparato para desenchufarlo.
- c. Dejarlo expuesto a agentes atmosféricos (lluvia, sol, etc.).
- d. Dejarlo innecesariamente insertado.
- e. Tocarlos con las manos mojadas o húmedas.

37. Utilice el aparato solamente en observancia de las instrucciones contenidas en el presente manual. El fabricante desaconseja cualquier otro uso, ya que podría provocar descargas eléctricas, incendio o lesiones personales.



38. La causa más común de recalentamiento es el depósito de polvo o pelusas en el aparato. Elimine periódicamente estas acumulaciones desconectando el aparato de la toma de corriente y aspirando los orificios de ventilación y las rejillas.

39. No utilice detergentes abrasivos para limpiar el aparato. Límpielo con un paño humedecido (no mojado) en agua jabonosa caliente.

40. No conecte el aparato a la alimentación eléctrica hasta que no esté completamente ensamblado y regulado.

41. Durante el montaje, y en cada operación de mantenimiento,

es necesario observar las precauciones citadas en el presente manual, y en las etiquetas colocadas en el interior de los equipos, así como adoptar todo tipo de precaución sugerida por el sentido común y por las Normativas de Seguridad vigentes en el lugar de instalación.

42. No sumerge el aparato en agua o en otros líquidos. Podrían producirse cortocircuitos o incendios.



43. No haga funcionar el aparato en una área cerrada como, por ejemplo, un armario ya que lo mismo podría causar un incendio.

44. En caso de incompatibilidad entre la toma y la clavija del aparato, haga sustituir la toma con otra del tipo adecuado por personal profesionalmente debe verificar que la sección de los cables de la toma sea adecuada a la potencia del aparato. En general se desaconseja el uso de adaptadores y/o alargaderas; si su uso es indispensable, deben responder a las normas de seguridad vigentes y su capacidad de corriente (A) no debe ser inferior a la absorción máxima del aparato.

45. No utilice el aparato en caso de avería o de malo funcionamiento, si el cable o el enchufe están dañados, o si se dejó caer o si está dañado en cualquier modo. Apagar el aparato, desconectar el enchufe de la toma de corriente y dejarlo controlar por personal profesionalmente cualificado.

46. El desmontaje, la reparación o la o reconversión por parte de una persona no autorizada podría causar daños graves y anulará la garantía del fabricante.

47. No desmonte ni modifique el aparato.

48. Reparar el aparato por si mismos es extremadamente peligroso.



49. En presencia de pérdidas de gases desde otros aparatos, ventile bien la habitación antes de accionar el aparato.

50. No desconecte la clavija de la toma de corriente antes de haber apagado el aparato.

51. En caso de que se decida no utilizar más un aparato de este tipo se recomienda hacerlo inutilizable cortando el cable de alimentación, después de haber quitado el enchufe de la toma de corriente.

52.  **ATENCIÓN** - para evitar recalentamientos, no cubra el aparato.

53. Se recomienda además inutilizar las partes del aparato susceptibles de constituir un peligro, especialmente para los niños que podrían usar el aparato fuera de uso para sus propios juegos.

54. En el primer uso y después de un largo período de inactividad

del aparato, es posible que escuche un ligero ruido o un poco de olor. Es un fenómeno normal que desaparece después de unos minutos de operación.

0.4 - USO PREVISTO

- 55. El aparato tienen que ser utilizado exclusivamente para producir aire caliente con el único objetivo de hacer que la temperatura en el ambiente sea confortable.**
- 56. Este aparato está diseñado solo para uso doméstico o similar, no para uso comercial o industrial.**
- 57. Un uso inapropiado del aparato con eventuales daños causados a personas, cosas o animales liberan OLIMPIA SPLENDID de cualquier responsabilidad.**
- 58. Controle las funciones del aparato SÓLO con el mando a distancia suministrado.**
- 59. El aparato está equipado con una función especial, activable por usuario cuando necesario, que permite detectar la posible apertura de una ventana y forzar el funcionamiento en modo Anti hielo para limitar el desperdicio de energía.**

La marca CE aplicada en este producto significa que éste responde a las normas 2014/35/UE (Baja Tensión), 2014/30/UE (Compatibilidad Electromagnética) y 2014/53/UE (Directiva sobre equipos radioeléctricos).

0.5 - USO NO PREVISTO Y POTENCIALMENTE PELIGROSO

- 60. No utilice el aparato en áreas donde se usa o almacena gasolina, pinturas u otros líquidos inflamables o en entornos con presencia de gases inflamables o explosivos.**
- 61. No utilice el aparato si, en el lugar, si recientemente ha sido rociado insecticida de gas o en presencia de di inciensos encendidos, vapores químicos o residuos oleaginosos.**
- 62. No utilizar este aparato en habitaciones pequeñas ocupadas por personas que no pueden salir de la habitación de forma autónoma, a menos que no se proporcionará una supervisión constante.**

Este aparato debe utilizarse únicamente según las especificaciones indicadas en el presente manual. Un uso diferente del especificado puede comportar graves accidentes. EL FABRICANTE DECLINA TODA RESPONSABILIDAD POR CUALQUIER DAÑO PERSONAL O MATERIAL OCASIONADO POR EL INCUMPLIMIENTO DE LAS NORMAS ILUSTRADAS EN ESTE MANUAL.

1 - DESCRIPCIÓN DEL APARATO Y MANDOS

- | | | |
|--------------------------------|----------------------------------|--|
| 1. Cuerpo del aparato | 5. Rejilla de entrada de aire | 10. Enchufe de pared y tornillos para la fijación del aparato a la pared |
| 2. Rejilla de salida de aire | 6. Interruptor ON/OFF (0 / I) | (3) |
| 3. Deflector de salida de aire | 7. Cable de alimentación | 11. Tecla START/STOP de funcionamiento manual |
| 4. Pantalla | 8. Manual de uso y mantenimiento | |
| | 9. Mando a distancia | |

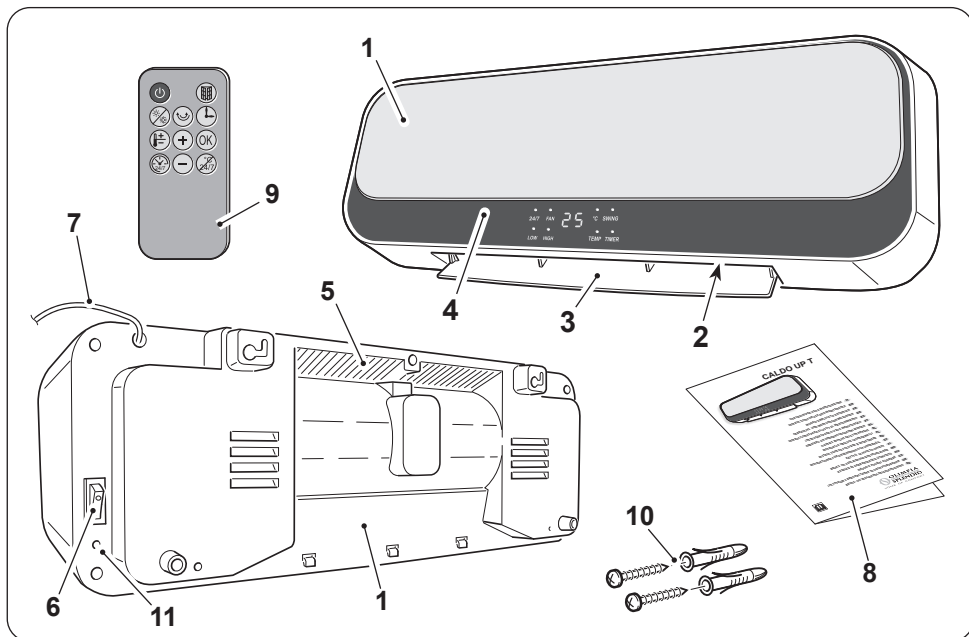

2 - INSTALACIÓN

- Después de que haya quitado el embalaje, asegúrese de que el aparato sea íntegro; en caso de duda no lo utilice y consulte a personal profesionalmente calificado.
- El aparato debe ser instalado en una pared que debe ser de mampostería y/o de material resistente al calor (no de madera o material sintético simplemente sobrecalentable).



El aparato debe ser instalado:

- de forma tal de impedir que el interruptor ON/OFF y las teclas sean tocados por quien está en la bañera o en la ducha.
- distancia mínima de 300 mm de las paredes;
- distancia mínima de 1000 mm de materiales inflamables (cortinas, tejidos, etc.);

- **NO instale aparato por debajo de tomas de corriente.**
- **Prepare una toma de corriente cerca del aparato asegurándose de que la misma no sea demasiado distante con relación a la longitud del cable de alimentación (figura C).**
- **Cuando necesite instalar el aparato en una posición elevada, mantenga una distancia de al menos 1,8 m del suelo.**

- Identifique la zona donde será instalado el aparato.
- Realice dos agujeros de 6mm con una distancia entre los centros de 315mm (figura D).



- **Los agujeros deben ser lejos al menos 2000mm del suelo y 350mm del techo (figura D).**
- **Cuando se perfora la pared, asegúrese de que no hayan canalizaciones eléctricas o tuberías de agua.**

- Inserte los enchufes de pared en los agujeros y entonces enrosque los tornillos suministrados.
- No** enrosque completamente los tornillos; dejarlas aproximadamente 10 mm lejos de la pared (figura E).



Asegúrese de que los tornillos sean bien estables en la pared.

- Inserte los espacios (X) presentes en la parte posterior del aparato en los tornillos empujándolo contra la pared (figura F - fase 1).
- Empuje el aparato hacia la izquierda de aproximadamente 10 mm (figura F - fase 2) y entonces empújelo hacia abajo de aproximadamente 8÷10mm (figura F - fase 3).
- Por fin verifique que el aparato sea estable y bien conectado a la pared.



- **Antes de conectar el enchufe del aparato a la toma de corriente asegúrese de que los valores de voltaje indicados en la placa de datos correspondan con los del enchufe de la red, y de que la toma sea equipada con una conexión a tierra eficaz.**
- **La toma de corriente debe ser accesible para poder desconectar fácilmente la clavija en caso de emergencia.**

- Inserte el enchufe en la toma de corriente.
- Presionar el interruptor (6) en "I" (ON); el aparato está listo para su uso.



Este producto está dotado de un deflector que se abre automáticamente al encender el aparato y se cierra automáticamente al apagarlo. NO MUEVA EL DEFLECTOR CON LAS MANOS.

Ya que el aparato podría dañarse o deformarse. Abra el deflector con las manos si se cierra total o parcialmente en forma accidental.

3 - USO DEL APARATO

3.1 - TECLAS DE MANDO Y PANTALLA

Los LED presentes en el display muestran el estado del aparato.

El significado de los LED es el siguiente:

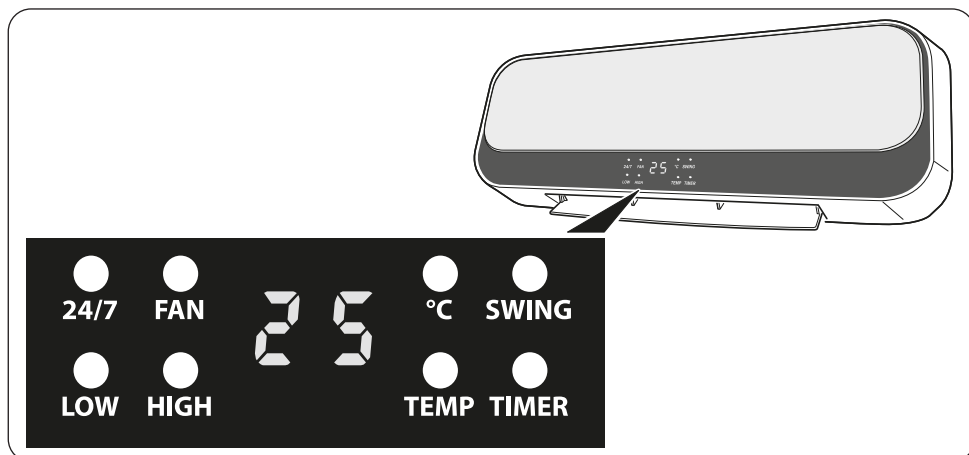

24/7	Temporizador semanal configurado
FAN	LED encendido fijo: modo sólo ventilador activo
	LED encendido parpadeante: cuenta atrás tiempo de apagamiento
LOW	Modo potencia mínima activo
HIGH	Modo potencia máxima activo
°C	LED temperatura - aparato encendido
SWING	Función deflector oscilante activa
TEMP	LED encendido fijo, la temperatura parpadea: configuración de la temperatura desde el mando a distancia
	LED encendido parpadeante: función ventana/puerta abierta activa
TIMER	Modo temporizador activo
25	Encendido fijo: visualización de la temperatura ambiente
	Encendido parpadeante: configuración de la temperatura desde el mando

3.2 - TECLAS DE LAS FUNCIONES DEL MANDO A DISTANCIA

Con el aparato se suministra un mando a distancia para facilitar las configuraciones y las funciones del aparato. Cada vez se presiona una tecla del mando a distancia, el aparato emite un “bip” indicando que el señal ha sido recibido. Para utilizar el aparato, primero es necesario presionar en “I” (ON) el interruptor presente en el lado derecho del aparato (posición 6 - figura X).



Tecla ON/OFF

Presione esta tecla para encender el aparato; se enciende el LED FAN, el aparato se inicia en modo **VENTILACIÓN** y el deflector se abre. Presiónelo una otra vez para apagar el aparato.



Tecla selección modo de funcionamiento

Presione esta tecla para seleccionar el modo de funcionamiento deseado **Potencia mínima (LOW) > Potencia máxima (HIGH) > Ventilación (FAN)**



Tecla deflector (SWING)

Presione esta tecla para ajustar la dirección del aire.



Tecla retraso apagamiento

Presione esta tecla para confirmar/anular el retraso del apagamiento del aparato.



Tecla modo ECO (configuración temperatura)

Presione esta tecla para configurar la temperatura deseada. Después de haber presionado la tecla, ajuste la temperatura con las teclas **+** y **-** (rango: 18°C+45°C).



Tecla OK

Presione esta tecla para confirmar las configuraciones.



Tecla configuración funcionamiento semanal



Tecla anulación configuración semanal



Tecla activación/desactivación función ventana/puerta abierta



Teclas aumento/reducción valores de configuración

3.3 - USO DEL CONTROL REMOTO

El mando a distancia suministrado con el aparato es el instrumento que le permite utilizarlo de la forma más cómoda posible. Es el instrumento que hay que manejar con cuidado y particularmente hay que:

- Evitar mojarlo (no hay que limpiarlo con agua o dejarlo a la intemperie).
- Evitar que se caiga al suelo o se golpee violentamente.
- Evitar la exposición directa a los rayos solares.



- **No utilice baterías nuevas y usadas o baterías de distintas marcas juntas.**
- **No deje las baterías en el mando a distancia si no tiene previsto utilizar el aparato durante más de 2 meses.**



- **La luz solar directa puede interferir en el funcionamiento del receptor de señales infrarrojas.**
 - **La trayectoria entre el mando a distancia y el aparato debe estar despejada.**
 - **Si la señal del mando a distancia parece interferir con otro aparato, traslade este aparato a otro lugar o póngase en contacto con el servicio de atención al cliente.**
 - **Las lámparas electrónicas y fluorescentes pueden interferir en la transmisión entre el mando a distancia y el acondicionador.**
 - **Extraiga las baterías de alimentación no se va a utilizar durante un largo período de tiempo.**
- Quite la lengüeta de desconexión de la pila del mando a distancia para que el mando a distancia sea operativo.

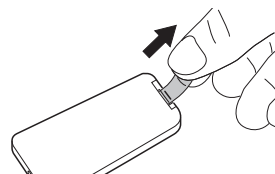

3.3.a - Inserción de las baterías

La batería NO está incluida en el suministro. Para colocar correctamente las baterías:

- a. Presione la lengüeta lateral y extraiga el soporte de la pila del cuerpo del mando a distancia.
- b. Posicione la pila en el soporte con el símbolo “+” orientado hacia arriba.
- c. Inserte correctamente el soporte de la pila en el específico espacio empujándolo totalmente.



Respetar escrupulosamente las polaridades indicadas en el fondo del espacio.

3.3.b - Substitución de las pilas

Las pilas deben ser reemplazadas si no oye el “bip” cuando pulsa uno de los botones para recibir la señal del aparato.



Una vez descargadas, ambas pilas tienen que ser substituidas y eliminadas en los apropiados centros de recolección o como está previsto por las normativas locales.



- **No deseche las baterías como residuos normales sin clasificar. Para la correcta eliminación de las baterías, consulte la normativa local.**
- **En la parte inferior del icono de eliminación de las baterías puede haber un símbolo de una sustancia química. Este símbolo indica que la batería contiene un metal pesado que supera una determinada concentración. Por ejemplo Pb: Plomo (>0,004%).**
- **Los aparatos y baterías usadas deben procesarse en las instalaciones adecuadas para su reutilización, reciclado y recuperación. Garantizando la correcta eliminación de las baterías, ayudará a evitar eventuales consecuencias negativas para el medio ambiente y la salud humana.**

- Si no va a utilizar el control remoto durante varias semanas o más, quite las baterías.
Eventuales pérdidas de las baterías podrían dañar el control remoto.



No recargue ni desarme las baterías. No arroje las baterías al fuego. Pueden quemarse o explotar.



Si el líquido de las baterías cae sobre la piel o la ropa, lave con abundante agua limpia. No utilice el control remoto con baterías que hayan sufrido pérdidas. Los productos químicos de las baterías pueden provocar quemaduras u otros riesgos para la salud.



PELIGRO DE INGESTIÓN:

Este aparato contiene una pila de botón o de moneda.



MANTÉNGALO FUERA DEL ALCANCE DE LOS NIÑOS; si cree que las pilas pueden haber sido ingeridas o introducidas en cualquier parte del cuerpo, busque atención médica inmediata.



La ingestión puede provocar quemaduras químicas, perforación de tejidos blandos e incluso la muerte. Pueden producirse quemaduras graves dentro de las 2 horas siguientes a la ingestión. Si se sospecha que una batería ha sido ingerida o insertada en cualquier parte del cuerpo, busque atención médica inmediata.

3.3.c - Posición del control remoto

Mantenga el control remoto en una posición desde la cual la señal pueda llegar al receptor del aparato (distancia máxima unos 8 metros - con las baterías cargadas) . La presencia de obstáculos (muebles, cortinas, paredes, etc.) entre el control remoto y el aparato reduce el alcance del control remoto.

3.4 - FUNCIONAMIENTO

3.4.a - Modo ventilación

Utilizando esto modo el aparato no ejerce ninguna acción ni sobre la temperatura ni sobre la humedad del aire en el ambiente. Presionando la tecla ON/OFF  el aparato se inicia en este modo. En el display del aparato se enciende el LED **FAN**.

3.4.b - Modo calentamiento de potencia mínima

Con el aparato en modo ventilación, presione la tecla  para activar la potencia mínima de calentamiento. En el display del aparato, además del LED **FAN**, también se enciende el LED **LOW**.

3.4.c - Modo calentamiento de potencia máxima

Con el aparato encendido en modo potencia mínima, presione la tecla  cuatro veces para activar la potencia máxima de calentamiento. En el display del aparato, además del LED **FAN**, también se enciende el LED **HIGH** (y se apaga el LED **LOW**).



*Es posible activar este modo también mediante la tecla **START/STOP** presente en la parte trasera del aparato (pos. 12 - figura X). Presionando una otra vez la tecla **START/STOP** la unidad se cambia al modo **STAND-BY** (y el apagamiento ocurre tal como se describe en el párrafo siguiente).*





*Si ha sido activado uno de los modos de calentamiento presionando la tecla **ON/OFF**  para apagar el aparato, el LED **FAN** empieza a parpadear y el display empieza la cuenta atrás de 30 segundos después de la cual el aparato se apaga (y el LED **FAN** también).*

3.4.d - Modo ECO (configuración de la temperatura)

Con el aparato encendido, en la pantalla se visualiza la temperatura ambiente.

Con el aparato en funcionamiento, presionando la tecla  el valor de la temperatura parpadea y se visualiza el valor de la temperatura configurada.

Dentro de 5 segundos, presione las teclas  y  para ajustar la temperatura deseada (rango: 18°C÷45°C - variaciones de 1°C). Para confirmar la configuración, presione la tecla  o espere 5 segundos; el display recomienza a visualizar la temperatura ambiente.

Si la temperatura configurada es ligeramente superior a la temperatura ambiente ($\geq 2^\circ\text{C}$) la función de calentamiento de potencia mínima se activa automáticamente (LED **FAN** y **LOW** encendidos).

Si la temperatura configurada es mucho superior a la temperatura ambiente ($\geq 4^\circ\text{C}$) la función de calentamiento de potencia máxima se activa automáticamente (LED **FAN** y **HIGH** encendidos).

Si la temperatura configurada es inferior a la temperatura ambiente la función de ventilación se activa automáticamente (LED **FAN** encendido).

Durante el funcionamiento es posible variar la temperatura configurada en cualquier momento.

3.4.e - Modo retraso apagamiento

Con el aparato en funcionamiento presione la tecla  para activar y ajustar el modo de retraso del apagamiento; en la pantalla del aparato se enciende el LED **TIMER** y se visualiza el valor **0 H**.

Presione una o más veces la tecla  para ajustar el retraso deseado (de 1 a 8 horas) después del cual la unidad se apagará.

Espere aproximadamente 5 segundos sin presionar ninguna tecla y entonces el retraso será configurado y en la pantalla se encenderá el LED **TIMER**.

Después de la confirmación de la activación del temporizador es posible variar in

cualquier momento el modo de funcionamiento presionando la tecla .

Una vez transcurrido el tiempo configurado, el aparato se apaga.

Para anular el apagamiento retrasado, presione la tecla  y la unidad se cambiará al modo stand-by o, alternativamente, repita el procedimiento de configuración del retraso configurando el valor **0H**.



Está posible configurar el retraso deseado hasta cuando el símbolo numérico de las horas parpadea. Una vez concluida la configuración, después de 5 segundos, el valor numérico deja de parpadear y es automáticamente memorizado. Si se desea cambiar ulteriormente el tiempo del retraso es necesario repetir la operación desde el principio.



Esta función se puede configurar junto con el temporizador semanal.

3.4.f - Funcionamiento deflector

Con el aparato en funcionamiento, presionando la tecla  el deflector empieza a oscilar.

Si se desea parar el deflector en una cierta posición para dirigir el flujo de aire presione una otra vez la tecla  cuando el deflector está orientado como deseado.

Presione la tecla una otra vez para que el deflector recomience a oscilar.

3.4.g - Modo Temporizador semanal



Este modo puede ser iniciado sólo cuando el aparato está en modo calentamiento (no puede ser iniciado cuando el aparato funciona sólo como ventilador) o en modo temperatura configurada.

Para utilizar esta función, primero es necesario configurar día y hora actuales.



Esta operación debe ser ejecutada a la primera puesta en marcha del aparato o después de haberlo desconectado eléctricamente.

Obre como sigue:

a. Inicie el funcionamiento del aparato en modo potencia mínima de calentamiento. En el display del aparato, además del LED **FAN**, también se enciende el LED **LOW**.



b. Presione la tecla  para configurar el día en curso de la semana.

En el display se visualiza **01**, que indica "lunes".

c. Presione las teclas  y  para configurar el día en curso (01= lunes, 02= martes, 07= domingo).

Presione la tecla  (dentro de 10 segundos) para confirmar y pasar a la configuración de la hora.

El display muestra **00**.

d. Presione las teclas  y  para configurar la hora en curso (de 0 a 23). Presione la tecla  (dentro de 10 segundos) para confirmar y pasar a la configuración de los minutos.

El display muestra 0 0.

- e. Presione las teclas (+) y (-) para configurar los minutos (de 0 a 59).
Presione la tecla (OK) (dentro de 10 segundos) para confirmar la configuración.



Si no se presiona (OK) dentro de 10 segundos la configuración no es memorizada.



Si se quiere restablecer día e hora configuradas, corte el suministro de corriente eléctrica al aparato.

- f. El display muestra P 1.



El aparato tiene 5 modos preestablecidos y un sexto libre (configurable por el usuario).

Las características de los modos preestablecidos están indicadas en la tabla al final de la página.

Para configurar el modo libre, ver párrafo 3.4.g.1

- g. Presione la tecla (24/7) una o más veces para seleccionar el modo deseado.
h. Presione la tecla (OK) (dentro de 10 segundos) para confirmar la configuración.
En el display del aparato el LED 24/7 empieza a parpadear indicando que la función está activa.
El aparato se encenderá y se apagará según el modo configurado.

Modo	Lunes	Martes	Miércoles	Jueves	Viernes	Sábado	Domingo
P1	8:00÷17:00	8:00÷17:00	8:00÷17:00	8:00÷17:00	8:00÷17:00	8:00÷17:00	8:00÷17:00
P2	18:00÷7:00 ^a	18:00÷7:00 ^a	18:00÷7:00 ^a	18:00÷7:00 ^a	18:00÷7:00 ^a	18:00÷7:00 ^a	18:00÷7:00 ^a
P3	8:00÷17:00	8:00÷17:00	8:00÷17:00	8:00÷17:00	8:00÷17:00	OFF	OFF
P4	18:00÷7:00 ^a	18:00÷7:00 ^a	18:00÷7:00 ^a	18:00÷7:00 ^a	18:00÷7:00 ^a	OFF	OFF
P5	OFF	OFF	OFF	OFF	OFF	00:00÷23:59	00:00÷23:59
P6	Modo libre	Modo libre	Modo libre	Modo libre	Modo libre	Modo libre	Modo libre
Nota:	^a Modo P2 y P4, la hora de apagamiento está en el día sucesivo						
P6:	Intervalo de tiempo configurado 00÷24H, la hora de activación debe preceder a la hora de apagamiento. De lo contrario, el modo NO se activa.						

3.4.g.1 - Configuración modo libre "P6"

- a. Después de haber seleccionado el modo P 6, presione la tecla (OK) (dentro de 10 segundos) para confirmar.

En el display parpadea el número 1 (lunes); confirmar el día con la tecla (OK) dentro de 5 segundos. Si no se confirma, el display cambia automáticamente al

día sucesivo 2 (martes) y sigue hasta el 7 (domingo).

- Confirme el día y configure la hora de activación deseada con las teclas (+) y (-) (el display visualiza 00). Presione la tecla (OK) (dentro de 10 segundos) para confirmar.
- Configure la hora de apagamiento deseada con las teclas (+) y (-) (el display visualiza 00). Presione la tecla (OK) (dentro de 10 segundos) para confirmar.
- Configure todos los días de la semana obrando de la misma manera.

Nota:

- Para todos los días es necesario configurar tanto la hora de activación como la hora de apagamiento.
- Sólo es posible configurar la hora, no los minutos.
- Después de haber configurado la hora de activación y la de apagamiento para todos los 7 días de la semana, el aparato se cambia en modo semanal; en el display parpadea el LED 24/7.

Configuración rápida

- Mientras el LED 1÷7 parpadea, presione las teclas (+) y (-) para seleccionar el día 1 (lunes).
- Presione la tecla (OK) para confirmar y entonces presione dos veces más la tecla (OK) sin configurar hora de activación y de apagamiento (deje 00).
- Repita las mismas operaciones para los otros días (de martes a sábado).
- Cuando el 7 (domingo) parpadea, confirme con la tecla (OK).
- Configure la hora de activación y confirme con la tecla (OK).
- Configure la hora de apagamiento.
Presionando la tecla (OK) para confirmar, el aparato se inicia automáticamente con el modo semanal.



Una vez configurado el modo, el aparato lo conserva en su memoria aunque se desactiva el temporizador.

La memoria se cancelará si se desconecta eléctricamente el aparato.

3.4.g.2 - Apagamiento del Temporizador Semanal

- Presione siete veces la tecla (OFF) para apagar el temporizador semanal.

Significado de los LED





- Una vez activado el temporizador semanal, en el display del aparato se visualiza la temperatura ambiente.
Se enciende el LED °C y parpadean los LED 24/7 y LOW o HIGH (según la

diferencia entre la temperatura configurada y la temperatura ambiente).



- Las funciones deflector (SWING), calentamiento de potencia mínima (LOW), calentamiento de potencia máxima (HIGH), configuración de la temperatura y ventana/puerta abierta pueden ser activadas tanto en modo temporizador semanal como en el funcionamiento normal.
- El LED se enciende fijo cuando la función correspondiente está funcionando.

3.4.h - Anulación funciones programables

3.4.h.1 - Anular la configuración de la temperatura

- En fase de configuración, presione la tecla  para anular.
- Después de haber configurado la temperatura, primero presione la tecla  y entonces presione la tecla  para anular.
- Presione la tecla  para salir del modo de configuración de la temperatura.

3.4.h.2 - Anular la configuración del Temporizador Semanal



- En fase de configuración, presione la tecla  para anular.
- Después de haber configurado el temporizador semanal, primero presione la tecla  y entonces presione la tecla  para anular.

3.4.i - Función ventana/puerta abierta

Si habilitada, la función **VENTANA/PUERTA ABIERTA** permite al aparato detectar una cantidad anómala de aire frío en la habitación.

En esta condición, cuando el aparato está en el modo de calentamiento o de temperatura configurada (la función no se puede activar en el modo de funcionamiento como ventilador), si detecta una disminución de algunos grados de la temperatura ambiente, la función se activa.

Para habilitar la función:

- Cuando el aparato está conectado al enchufe de la red y en modo de calentamiento, presione la tecla  para habilitar la función VENTANA/PUERTA ABIERTA. En el display se enciende el LED **TEMP**.
- Presione la tecla  una segunda vez para deshabilitar la función.



Cada vez que se conecta eléctricamente el aparato la función VENTANA/PUERTA ABIERTA está deshabilitada.

Si esta función está deshabilitada, el aparato funciona normalmente.

La detección de la temperatura se inicia 1 minuto después de la detección de la ventana/puerta abierta. La función se activa con un ciclo que dura 10 minutos y cada 5 minutos el aparato detecta la temperatura ambiente para averiguar si la ventana/puerta ha sido cerrada. Si, durante los controles, el aparato detecta:

- una diferencia de $\leq 8^{\circ}\text{C}$ con respecto a la temperatura ambiente, el aparato sigue calentando y la detección de la ventana/puerta abierta continúa,

- una diferencia de $>8^{\circ}\text{C}$ con respecto a la temperatura ambiente, el aparato para el calentamiento y se pone en stand-by y se interrumpe la detección de la ventana/puerta abierta.



Nota:

- Cuando el aparato interrumpe el calentamiento, la alarma y el ventilador siguen funcionando por 30 segundos, luego se ponen en stand-by. En el display del aparato parpadea tanto el LED TEMP como el escrito OF .
- Presione la tecla (OK) para reiniciar el aparato antes de que el mismo se apague.
- Después del reinicio, la detección de la función ventana/puerta abierta inicia de nuevo con las mismas modalidades descritas anteriormente.
- Presione la tecla (Power) para apagar el aparato; el display vuelve a visualizar la temperatura del ambiente y el LED $^{\circ}\text{C}$ se enciende (aparato en stand-by).

4 - PROTECCIÓN CONTRA EL RECALENTAMIENTO

- Este aparato cuenta con una protección que lo apaga automáticamente en caso de fuerte recalentamiento. En este caso:
 - desconecte la clavija de la toma de corriente;
 - espere aproximadamente 15/20 minutos para dejarlo enfriar;
 - identifique la posible causa del recalentamiento (por ejemplo, si algún objeto cubre el aparato);
 - verifique la presencia de daños en el aparato, en el cable de alimentación y en la clavija.
 - Si no hay daños:
 - vuelva a conectar la clavija en la toma de corriente;
 - reencienda el aparato.
- Si el aparato permanece apagado, contacte con el servicio de asistencia.

5 - MANTENIMIENTO Y LIMPIEZA



Antes de realizar cualquier intervención de limpieza o mantenimiento en el aparato, apáguelo posicionando el interruptor ON/OFF (6) en "O". Desconecte el enchufe de la toma de corriente y espere a que las partes calientes se hayan enfriadas.

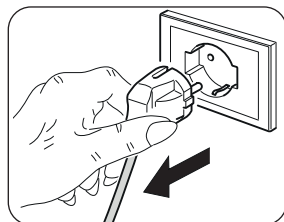

- Utilice un paño seco para limpiar el aparato.
- Si el aparato está demasiado sucio, es posible utilizar un paño humedecido con agua tibia (máx 50°C) y con un detergente delicado para limpiar sus partes externas. Seque con un paño seco (fig. L).
- Utilice una aspiradora para quitar el polvo de las rejillas de entrada/salida aire.



- Asegúrese de que el aparato sea completamente seco antes de volver a conectar el enchufe a la toma de corriente.
- No utilice un paño químicamente tratado o antiestático para limpiar el aparato.
- No utilice gasolina, disolventes, pasta de pulido o similares. Estos productos podrían causar la rotura o la deformación de la superficie de plástico.
- No utilice aceites, sustancias químicas o productos abrasivos para limpiar el aparato.
- No lave o sumerja el aparato en agua.



- En caso de mal funcionamiento del aparato, no intente desmontarlo sino referirse al revendedor o al servicio de asistencia técnica.

6 - PRESERVACIÓN DEL APARATO

- En el caso de que no se desee utilizar el aparato por un periodo de tiempo prolongado, o si se deben efectuar trabajos que podrían producir mucho polvo, se aconseja almacenar el aparato como sigue:
 - **Apague el aparato y desconecte el enchufe de la toma de corriente.**
 - Almacene en un lugar fresco y seco reparado de humedad.

7 - DATOS TÉCNICOS

- Véase la tabla presente en las últimas páginas del manual.

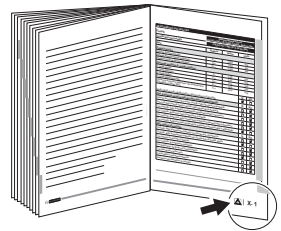



0 - ADVERTÊNCIAS 1	3.4 - FUNCIONAMENTO 13
0.1 - INFORMAÇÕES GERAIS 1	3.4.a - Modo ventilação 13
0.2 - SIMBOLOGIA 1	3.4.b - Modo de aquecimento em potência mínima 13
0.3 - ADVERTÊNCIAS GERAIS 2	3.4.c - Modo de aquecimento na potência máxima 14
0.2.1 - Pictogramas editoriais 2	3.4.d - Modo ECO (configuração da temperatura)..... 14
0.4 - USO PREVISTO 7	3.4.e - Modo de atraso de desligamento 14
0.5 - USO NÃO PREVISTO E POTENCIALMENTE PERIGOSO... 7	3.4.f - Funcionamento flap 15
1 - DESCRIÇÃO DO APARELHO E COMANDOS 8	3.4.g - Modo Timer semanal..... 15
2 - INSTALAÇÃO 8	3.4.h - Cancelamento de funções programáveis..... 18
3 - UTILIZAÇÃO DO APARELHO 10	3.4.i - Função janela/porta aberta 18
3.1 - TECLAS DE COMANDO E ECRÃ..... 10	4 - PROTEÇÃO SOBREAQUECIMENTO . 19
3.2 - TECLAS FUNÇÕES CONTROLO REMOTO 11	5 - MANUTENÇÃO E LIMPEZA 19
3.3 - USO DO CONTROLO REMOTO ..11	6 - CONSERVAÇÃO DO APARELHO 20
3.3.a - Introdução das pilhas 12	7 - DADOS TÉCNICOS 20
3.3.b - Substituição das pilhas..... 12	
3.3.c - Posição do controlo remoto..... 13	

ILUSTRAÇÕES

As ilustrações são agrupadas nas páginas iniciais do manual



0 - ADVERTÊNCIAS







0.1 - INFORMAÇÕES GERAIS

Gostaríamos, em primeiro lugar, de agradecer-lhe por dar preferência a um aparelho produzido pela nossa empresa.

0.2 - SIMBOLOGIA

Os pictogramas indicados no capítulo seguinte permitem fornecer rapidamente e de forma exclusiva informações necessárias à correta utilização da máquina em condições de segurança.

0.2.1 - Pictogramas editoriais

	Sinaliza que o presente documento deve ser lido com atenção antes de instalar e/ou utilizar o aparelho.
	Sinaliza que este documento deve ser lido cuidadosamente antes de qualquer operação de manutenção e/ou limpeza.
	Sinaliza que poderá haver informações adicionais em manuais anexados.
	Indica que estão disponíveis informações no manual de utilização ou no manual de instalação.
	Indica que a equipa de assistência deve manusear o aparelho de acordo com as indicações do manual de instalação.
	Indica ao pessoal interessado que a operação descrita apresenta, se não efetuada no respeito das normas de segurança, o risco de sofrer um choque elétrico.
	Sinaliza à equipa que a operação descrita apresenta, se não for efetuada cumprindo as normas de segurança, o risco de sofrer danos físicos.
	Sinaliza à equipa que a operação descrita apresenta, se não for efetuada cumprindo as normas de segurança, o risco de sofrer queimaduras por contacto com componentes com elevada temperatura.

0.3 - ADVERTÊNCIAS GERAIS

AO USAR EQUIPAMENTOS ELÉTRICOS, É NECESSÁRIO SEGUIR SEMPRE AS PRECAUÇÕES BÁSICAS DE SEGURANÇA PARA REDUZIR OS RISCOS DE INCÊNDIO, CHOQUES ELÉTRICOS E LESÕES CORPORAIS, INCLUINDO O SEGUINTE:

-  1. Documento reservado nos termos da lei com proibição de reprodução ou de transmissão a terceiros sem explícita autorização da empresa OLIMPIA SPLENDID. Os aparelhos pode, sofrer atualizações e, portanto, apresentar particulares diferentes daqueles mostrados, sem que isto constitua prejuízo dos textos contidos neste manual.



2. Leia atentamente o presente manual antes de proceder a qualquer operação (instalação, manutenção, utilização) e seguir rigorosamente o descrito nos capítulos individuais.



3. Conserve atentamente este manual para eventuais consultas futuras.

4. Após a remoção da embalagem, garanta a integridade do aparelho; os elementos da embalagem não devem ser deixados ao alcance das crianças, pois são potenciais fontes de perigo.

5. O FABRICANTE NÃO ASSUME NENHUMA RESPONSABILIDADE POR DANOS CAUSADOS PELO NÃO CUMPRIMENTO DAS REGRAS CONTIDAS NO PRESENTE LIVRETO.

6. O fabricante reserva-se o direito de efetuar alterações aos seus modelos a qualquer momento, sem prejuízo das características essenciais descritas neste manual.



7. Antes de ligar o aparelho assegure-se que os dados da placa sejam correspondentes aos da rede de distribuição elétrica. A placa de dados está localizada no aparelho.



8. Instale o aparelho observando atentamente as instruções do fabricante. Uma instalação incorreta pode causar danos a pessoas, animais ou bens, pelos quais o fabricante não pode ser responsabilizado.

9. Utilize o aparelho sempre e somente na posição horizontal. Coloque o aparelho num ambiente adequado.

10. Ao utilizar o aparelho, desligue sempre todo o cabo.

11. O aparelho está equipado com um cabo de alimentação com ficha (ligação tipo Y). Se o cabo de alimentação estiver danificado, deve ser substituído pelo fabricante ou pelo seu serviço de assistência técnica ou por uma pessoa com qualificação semelhante, de modo a prevenir todos os riscos.



12. Instale o aparelho garantindo que os interruptores e os outros controlos não sejam alcançáveis por aqueles que usam a casa de banho ou o chuveiro.

13. Não use extensões, exceto com cuidado especial.

14. Mantenha o aparelho a uma distância de pelo menos 1m de outros objetos (fig. B).

14a. Para evitar o risco de incêndios, mantenha as saídas e as entradas de ar do aparelho a pelo menos 1 m de distância de quaisquer objetos, cortinas, tecidos ou materiais inflamáveis.

15. Não coloque o aparelho perto de fontes de calor.

16. Não utilize o aparelho para secar a roupa.



17. Tenha atenção para que nenhum objeto estranho entre nas aberturas de ventilação ou exaustão, pois existe o risco de choque elétrico, incêndio ou danos ao aparelho.

18. Evite que o cabo toque em superfícies quentes durante o funcionamento.

19. Não cubra o cabo com tapetes ou cobertas ou instale-o ao longo de guias. Posicione o cabo em zonas livres de passagem para prevenir os riscos de tropeçamento.

20. Não enrole, torça ou envolva o cabo ao redor do aparelho, pois este pode enfraquecer e quebrar o isolamento.



21. O aparelho aquece ligeiramente quando está em funcionamento. Para evitar queimaduras, não toque em superfícies com a pele nua.



22. Não utilize o aparelho ao ar livre ou sobre superfícies molhadas.

23. Não utilize o aparelho em combinação com programadores, temporizadores ou outros dispositivos que o façam ligar automaticamente para evitar o risco de incêndios no caso do aparelho estar coberto ou posicionado incorretamente.

24. Dê a conhecer estas instruções à equipa de transporte e de instalação do aparelho.

25. Não acione o aparelho perto de cortinas, pois o material pode ser sugado para as entradas de ar (fig. B).

26. Evite derramar líquidos no aparelho.

27. As crianças não devem brincar com o aparelho.



28. O aparelho pode ser utilizado por crianças de idade não inferior a 8 anos e por pessoas com reduzidas capacidades físicas, sensoriais ou mentais, ou que não possuam experiência ou os conhecimentos necessários, desde que sejam vigiadas ou então, depois de terem recebido as instruções relativas à utilização em segurança do aparelho e compreendido os perigos a ele inerentes.



29. A limpeza e a manutenção que deverão ser realizadas pelo utilizador não deverão ser efetuadas por crianças sem a supervisão de um adulto.



30. As crianças com idade inferior a 3 anos devem ser mantidas à distância e continuamente supervisionadas.



31. As crianças com idade entre os 3 e os 8 anos devem somente ligar/desligar o aparelho, desde que tenha sido colocado ou instalado na sua posição normal de funcionamento e que estas recebam vigilância ou instruções relativas à utilização do aparelho em segurança e que percebam os seus perigos.



32. As crianças com idade entre os 3 e os 8 anos não devem inserir a ficha, regular ou limpar o aparelho nem executar a manutenção a cargo do utilizador.



33. Recomenda-se não utilizar a estufa nas imediações da banheira, do chuveiro ou de uma piscina.



34. **ATENÇÃO** - Algumas partes do presente produto podem tornar-se muito quentes e provocar queimaduras. É necessário prestar atenção onde estão presentes crianças e pessoas vulneráveis.

35. Desligue sempre a ficha da alimentação elétrica antes de efetuar a limpeza.

36. Para uma utilização adequada do aparelho, **NÃO DEVE**:
- Colocá-lo imediatamente sob uma tomada de corrente fixa
 - Puxar o cabo de alimentação ou o próprio aparelho para desconectar a ficha da tomada elétrica.
 - Deixá-lo exposto a agentes atmosféricos (chuva, sol, etc.).
 - Deixá-lo inserido desnecessariamente.
 - Tocá-lo com as mãos molhadas ou húmidas.

37. Utilize o aparelho apenas de acordo com as instruções fornecidas neste manual. O fabricante não recomenda nenhum outro tipo de uso, pois pode causar choques elétricos, incêndios ou ferimentos pessoais.



38. A causa mais comum de sobreaquecimento é a acumulação de pó e algodão no aparelho. Remova regularmente estas acumulações desligando o equipamento da tomada de corrente e aspirando os orifícios de ventilação e as grelhas.

39. Não utilize produtos de limpeza abrasivos no aparelho. Limpe com um pano húmido (não banhado) enxaguado com água morna e sabão.

40. Não conecte o aparelho à alimentação elétrica até que não esteja totalmente montado e regulado.



41. Durante a montagem e durante qualquer operação de manutenção é necessário respeitar as prescrições referidas neste manual e nas placas de dados e segurança aplicadas ao corpo do aparelho, assim como adotar todas as precauções ditadas pelo bom senso e pelas normas de segurança vigentes no local de instalação.
42. Não lave ou mergulhe o aparelho em água ou em outros líquidos. Poderão ocorrer curto-circuitos ou incêndios.
43. Não ligue o aparelho numa área fechada, como um armário, pois poderá provocar um incêndio.
44. Em caso de incompatibilidade entre a ficha do aparelho e a tomada elétrica, esta última deve ser substituída por pessoal profissionalmente qualificado, que se certifique de que a secção dos cabos da nova tomada é adequada à potência absorvida pelo aparelho. Em geral, a utilização de adaptadores e/ou extensões não é recomendada; se a sua utilização tornar-se essencial, devem cumprir as normas de segurança em vigor e a sua capacidade atual (A) não deve ser inferior à máxima do aparelho.
45. Não utilize o aparelho em caso de falha ou mau funcionamento, se o cabo ou a ficha estiverem danificados ou se tiverem caído ou estiverem danificados de alguma forma. Desligue o aparelho, desconecte a ficha da tomada elétrica e solicite a sua inspeção junto a pessoal profissionalmente qualificado.
46. As operações de desmontagem, reparo ou reconversão realizadas por pessoas não autorizadas podem acarretar danos graves e a anulação da garantia do fabricante.
47. Não desmonte nem modifique o aparelho.
48. A execução de reparações por conta própria é extremamente perigosa.
49. Na presença de perdas de gás de outros equipamentos, ventile bem o ambiente antes de acionar o aparelho.
50. Não desconecte a ficha da tomada de corrente antes de ter desligado o aparelho.
51. No caso de decidir não utilizar mais um aparelho deste tipo, recomenda-se de torná-lo inoperante cortando o cabo de alimentação, depois de ter desligado a ficha da tomada de alimentação.



52.  **ATENÇÃO** - Para evitar o sobreaquecimento, não cubra o aparelho.
53. Recomenda-se, além disso, de tornar inócuas as partes do aparelho susceptíveis de constituir um perigo, especialmente para as crianças que poderiam utilizar o aparelho fora de

uso para os seus jogos.

54. No primeiro uso e após um longo período de inatividade do aparelho, pode ouvir um leve ruído ou um pouco de cheiro. É uma condição normal que desaparece após alguns minutos de operação.

0.4 - USO PREVISTO

55. O aparelho só deve ser usado para produzir ar quente com o único objetivo de tornar a temperatura no ambiente confortável.
56. Este aparelho é destinado apenas para uso doméstico ou similar, e não para uso comercial ou industrial.
57. Uma utilização inapropriada do aparelho pode causar danos a pessoas, animais ou bens e isenta a OLIMPIA SPLENDID de qualquer responsabilidade.
58. Comande apenas as funções do aparelho com o controlo remoto fornecido.
59. O aparelho está equipado com uma função especial, que pode ser ativada à escolha do utilizador, que permite detetar a possível abertura de uma janela e forçar o funcionamento no modo antigelo para limitar o desperdício de energia.

Este produto tem a marcação CE indicando conformidade com os regulamentos 2014/35/EU (baixa tensão), 2014/30/EU (compatibilidade eletromagnética) e 2014/53/UE (diretiva de equipamentos de rádio).

0.5 - USO NÃO PREVISTO E POTENCIALMENTE PERIGOSO

60. Não use o aparelho em áreas onde gasolina, tinta ou outros líquidos inflamáveis são usados ou armazenados, ou em ambientes onde gases inflamáveis ou gases explosivos estão presentes.
61. Não utilize o aparelho em locais tratados recentemente com inseticidas na forma de gás, com incensos acesos ou na presença de vapores químicos ou resíduos oleosos.
62. Não use este aparelho em salas pequenas ocupadas por pessoas que não podem sair da sala por conta própria, a menos que seja fornecida uma supervisão constante.

Este produto deve ser utilizado unicamente de acordo com as especificações indicadas no presente manual. Uma utilização diferente daquela especificada poderá comportar graves lesões. A EMPRESA FABRICANTE NÃO ASSUME RESPONSABILIDADES POR DANOS A PESSOAS OU COISAS DERIVANTES DA FALTA DE CUMPRIMENTO DAS NORMAS INCLUÍDAS NO PRESENTE MANUAL.

1 - DESCRIÇÃO DO APARELHO E COMANDOS

- | | | |
|----------------------------|---------------------------------|--|
| 1. Corpo aparelho | 6. Interruptor ON/OFF (0 / 1) | 9. Controlo remoto |
| 2. Grelha de saída de ar | 7. Cabo de alimentação elétrica | 10. Buchas e parafusos para fixação do aparelho à parede (3) |
| 3. Flap de saída de ar | 8. Libreto de uso e manutenção | 11. Tecla START/STOP funcionamento manual |
| 4. Ecrã | | |
| 5. Grelha de entrada de ar | | |

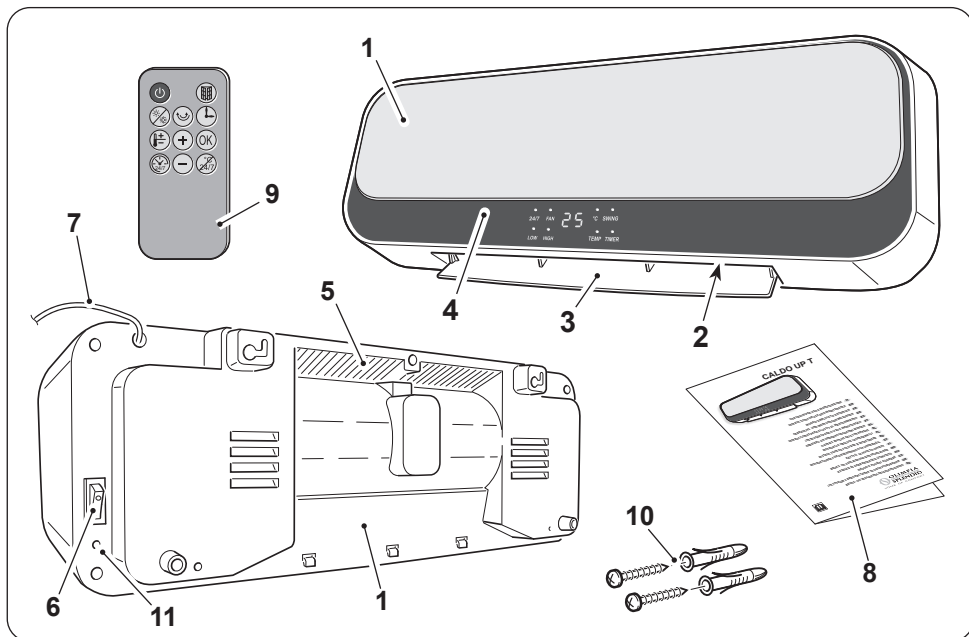

2 - INSTALAÇÃO

- Depois de retirar a embalagem, verifique a integridade do aparelho; em caso de dúvida, não o utilize e contacte pessoal qualificado.
- O aparelho deve ser instalado numa parede que deve ser feita de alvenaria e/ou material resistente ao calor (não madeira ou material sintético facilmente sobreaquecível).



O aparelho deve ser instalado:

- de forma a evitar que o interruptor ON/OFF e as teclas sejam tocados por quem se encontre na banheira ou no chuveiro.
- à distância de pelo menos 300mm das paredes
- à distância de pelo menos 1000mm de materiais inflamáveis (cortinas, tecidos, etc...) (figura B).

- **NÃO instale o aparelho abaixo das tomadas.**
- **Disponha uma tomada elétrica nas proximidades do aparelho, certificando-se de que não está muito distante em relação ao comprimento do cabo de alimentação (figura C).**
- **Para instalar o aparelho numa posição elevada, mantenha uma distância de pelo menos 1,8 m do solo.**

- a. Identifique a área onde o aparelho deve ser instalado.
- b. Faça dois furos de 6mm a uma distância de 315mm (figura D).



- **Os orifícios devem estar a pelo menos 2000mm do pavimento e 350mm do teto (figura D).**
- **Ao perfurar a parede, certifique-se de que não haja calhas elétricas ou tubulações de água.**

- c. Insira as buchas nos orifícios e aperte os parafusos fornecidos.
- d. **Não** aparafuse os parafusos completamente; deixe-os a cerca de 10 mm de distância da parede (figura E).



Certifique-se de que os parafusos estejam bem fixados na parede.

- e. Insira as sedes (X) na parte traseira do aparelho nos parafusos que o empurram contra a parede (figura F - fase 1).
- f. Empurre o aparelho para a esquerda em cerca de 10mm (figura F - etapa 2) e, em seguida, empurre-o para baixo em cerca de 8÷10mm (figura F - etapa 3).
- g. Por fim, verifique se o aparelho está estável e bem ancorado à parede.



- **Antes de conectar a ficha do aparelho à tomada de corrente, certifique-se de que os valores de tensão mostrados na placa de dados correspondem aos da rede elétrica e que a tomada esteja equipada com aterramento efetivo.**
- **A tomada elétrica deve ser facilmente acessível de forma a facilitar a desconexão da ficha em caso de emergência.**

- h. Insira a ficha na tomada de corrente.
- i. Pressione em "I" (ON) o interruptor (6); o aparelho está pronto para a utilização.



Este produto está equipado com um flap (3) que abre-se automaticamente quando o produto é ligado e fecha-se automaticamente quando é desligado. NÃO MOVA O FLAP COM AS MÃOS.

O aparelho pode ser danificado ou deformado. Abra o flap com as mãos se estiver acidentalmente parcialmente fechado ou completamente fechado.

3 - UTILIZAÇÃO DO APARELHO

3.1 - TECLAS DE COMANDO E ECRÃ

Os LEDs presentes no ecrã exibem o estado do dispositivo.

O significado dos LED é o seguinte:

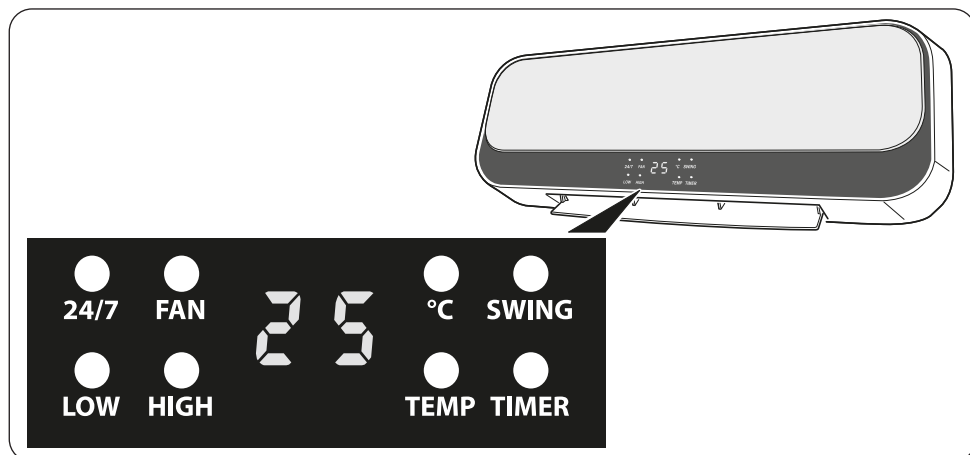

24/7	Temporizador semanal configurado
FAN	LED aceso fixo: modo apenas ventilador ativo
	LED aceso a piscar: contagem regressiva de tempo de desligamento
LOW	Modo potência mínima ativa
HIGH	Modo potência máxima ativa
°C	LED temperatura - aparelho aceso
SWING	Função flap oscilante ativa
TEMP	LED aceso fixo, a temperatura lampeja: configuração da temperatura a partir do controlo remoto
	LED aceso a lampejar: função janela/porta aberta ativa
TIMER	Modo temporizador ativo
25	Aceso fixo: exibição da temperatura ambiente
	Aceso a piscar: configuração da temperatura a partir do controlo remoto

3.2 - TECLAS FUNÇÕES CONTROLO REMOTO

Um controlo remoto é fornecido para facilitar as configurações e funções do aparelho. A cada pressão de um botão no controlo remoto, o dispositivo emite um “bip” para sinalizar a receção do sinal. Para usar o aparelho, é necessário pressionar primeiro em “I” (ON) no interruptor presente no lado direito do aparelho (posição 6 - figura X).



Tecla ON/OFF

Pressione o botão para ligar o aparelho; acende-se o LED FAN, o aparelho inicia no modo **FAN** e o flap abre-se. Pressione novamente para desligar o aparelho.



Tecla seleção modo operativo

Pressione a tecla para seleccionar o modo de operação desejado
Potência mínima (LOW) > Potência máxima (HIGH) > Ventilação (FAN)



Tecla flap (SWING)

Pressione a tecla para regular a direção do ar.



Tecla atraso desligamento

Pressione a tecla para confirmar/anular o atraso do desligamento do aparelho.



Tecla modo ECO (configuração temperatura)

Pressione a tecla para configurar a temperatura desejada. Depois de ter pressionado a tecla, configurar a temperatura com as teclas **+** e **-** (intervalo: 18°C÷45°C).



Tecla OK

Pressione a tecla para confirmar as configurações.



Tecla de configuração de funcionamento semanal



Tecla de cancelamento configuração semanal



Tecla de ativação/desativação da função da janela/porta aberta



Teclas de aumento/diminuição valores de configuração

3.3 - USO DO CONTROLO REMOTO

O controlo remoto equipado com o aparelho é a ferramenta que lhes permite utilizar comodamente o aparelho. É uma ferramenta a ser manuseada com cuidado e em particular:

- Evite molhá-la (não deve ser limpa com água ou deixado no exterior sob intempéries).
- Evite que caia no chão ou bata violentamente.
- Evite a exposição direta à luz solar.



- **Não misture pilhas gastas e novas nem pilhas de marcas diferentes.**
- **Não deixe as pilhas no telecomando se não tencionar utilizar o dispositivo durante um período superior a 2 meses.**



- **A luz solar direta pode interferir com o funcionamento do recetor de sinal de infravermelhos.**
- **O percurso entre o telecomando e o aparelho deve estar livre.**
- **Se o sinal proveniente do telecomando parecer interferir com outro aparelho, desloque este aparelho para outro local ou contacte o serviço de apoio ao cliente.**
- **As lâmpadas eletrônicas e fluorescentes podem interferir com as transmissões entre o telecomando e o condicionador de ar.**
- **Extraia as pilhas de alimentação se o telecomando não for utilizado durante um longo período de tempo.**
- Remova a lingueta de desconexão da pilha do controle remoto para que o controle remoto esteja operativo.

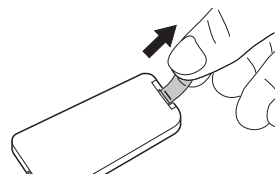

3.3.a - Introdução das pilhas

A pilha NÃO está incluída. Para inserir as pilhas corretamente:

- a. Pressione a lingueta lateral e remova o suporte da pilha do corpo do controlo remoto.
- b. Coloque a pilha no suporte com o símbolo “+” voltado para cima.
- c. Insira o suporte da pilha corretamente no respetivo compartimento, empurrando-a completamente.



Observe rigorosamente as polaridades indicadas na parte inferior do compartimento das pilhas.

3.3.b - Substituição das pilhas

As pilhas devem ser substituídas se pressionar uma das teclas não ouvir o “bip” para receber o sinal do dispositivo.



Quando descarregadas, as pilhas devem ser substituídas e eliminadas nos centros de recolha apropriados ou conforme exigido pelos regulamentos locais.



- **Não elimine as pilhas como resíduo indiferenciado. Para a eliminação correta das pilhas, consulte os regulamentos locais.**
- **Na parte inferior do ícone de eliminação das pilhas, pode ser apresentado o símbolo de uma substância química. Este símbolo indica que a pilha contém um metal pesado que excede uma determinada concentração. Por exemplo, Pb: chumbo (>0,004%).**
- **Os aparelhos e as pilhas utilizadas devem ser tratados em instalações adequadas para reutilização, reciclagem e recuperação. Ao garantir que as pilhas são eliminadas corretamente, está a contribuir para evitar quaisquer consequências negativas para o ambiente e para a saúde humana.**

- Se não se usar o comando por algumas semanas ou mais, retire as pilhas. Eventuais fugas das pilhas poderão danificar o comando.



Não recarregar ou desmontar as pilhas. Não deite as pilhas no fogo. Podem arder ou explodir.



Se o líquido das pilhas cair sobre a pele ou sobre as roupas, lavar com cuidado com água limpa. Não use o comando com pilhas que tenham tido fugas. Os produtos químicos contidos nas pilhas podem provocar queimaduras ou outros riscos para a saúde.



PERIGO DE INGESTÃO:
este produto contém uma pilha tipo botão ou moeda.



MANTER FORA DO ALCANCE DAS CRIANÇAS: se suspeitar que as pilhas podem ter sido ingeridas ou inseridas em qualquer parte do corpo, procure imediatamente um médico.



A ingestão pode resultar em queimaduras químicas, perfuração de tecidos moles e morte. Podem ocorrer queimaduras graves nas 2 horas após a ingestão. Procure imediatamente um médico se suspeitar que uma pilha foi ingerida ou introduzida numa parte do corpo.

3.3.c - Posição do controlo remoto

Mantenha o controlo remoto numa posição na qual o sinal possa alcançar o recetor do aparelho (distância máxima de cerca de 8 metros - com as pilhas carregadas). A presença de obstáculos (móveis, cortinas, paredes, etc.) entre a posição de comando e a unidade interna reduz o alcance do controlo remoto.

3.4 - FUNCIONAMENTO

3.4.a - Modo ventilação

Usando este modo o aparelho não exerce nenhuma ação nem sobre a temperatura nem sobre a humidade do ar ambiente. Pressionando a tecla ON/OFF , o aparelho inicia nesta modalidade. No ecrã do aparelho acende-se o LED **FAN**.

3.4.b - Modo de aquecimento em potência mínima

Com o aparelho ligado no modo de ventilação, pressione a tecla  para ativar a potência mínima de aquecimento. Além do LED **FAN**, o LED **LOW** também acende-se no visor do aparelho.

3.4.c - Modo de aquecimento na potência máxima

Com o aparelho ligado no modo de potência mínima, pressione a tecla  duas vezes para ativar a potência máxima de aquecimento. Além do LED **FAN**, o LED **HIGH** também acende-se (e desliga-se o LED **LOW**).



*Também é possível ativar este modo usando a tecla **START/STOP** na parte traseira do aparelho (pos. 12 - figura X). Pressione a tecla **START/STOP** novamente e a unidade coloca-se no modo **STAND-BY** (e o desligamento ocorre conforme descrito no próximo parágrafo).*





*Se um dos modos de aquecimento tiver sido ativado pressionando o botão **ON/OFF**  para desligar o aparelho, o LED **FAN** começa a piscar e o visor começa a contar 30 segundos de forma decrescente, após o que o aparelho é desligado (e também o LED **FAN**).*

3.4.d - Modo ECO (configuração da temperatura)

A temperatura ambiente é exibida quando o aparelho é ligado.

Com o aparelho em funcionamento, pressionando a tecla,  o valor da temperatura pisca e o valor da temperatura configurada é exibido.

Dentro de 5 segundos, pressione as teclas  e  para configurar a temperatura desejada (intervalo: 18°C÷45°C - variações de 1°C). Para confirmar a configuração, pressione a tecla  ou aguarde 5 segundos; o visor retorna à temperatura ambiente.

Se a temperatura definida for ligeiramente superior à temperatura ambiente ($\geq 2^{\circ}\text{C}$), a função de aquecimento de energia mínima é ativada automaticamente (LEDs **FAN** e **LOW** acesos).

Se a temperatura configurada for muito superior à temperatura ambiente ($\geq 4^{\circ}\text{C}$), a função máxima de aquecimento de energia é ativada automaticamente (LED **FAN** e **HIGH** acesos).

Se a temperatura definida for inferior à temperatura ambiente, a função de ventilação é ativada automaticamente (LED **FAN** aceso).

Durante o funcionamento, é possível alterar a temperatura configurada a qualquer momento.



3.4.e - Modo de atraso de desligamento

Com o aparelho em funcionamento, pressione a tecla  para ativar e configurar o modo de atraso de desligamento; o LED **TIMER** acende-se no visor do aparelho e o valor é exibido **0 H**.

Pressione o botão uma ou mais vezes  para configurar o atraso desejado (1 a 8 horas), após o qual a unidade será desligada.

Aguarde cerca de 5 segundos sem pressionar qualquer tecla e, em seguida, o atraso será configurado e o LED **TIMER** acender-se-á no visor.



Depois de confirmar a ativação do timer, é possível alterar o modo de funcionamento

a qualquer momento pressionando a tecla . Depois de decorrido o tempo definido, o aparelho desliga-se. Para cancelar o desligamento atrasado, pressione a tecla  e a unidade irá para o modo stand-by ou, alternativamente, repita o procedimento de configuração de atraso definindo o valor .

 **É possível configurar o atraso desejado até que o símbolo do número de horas pisque. Após o término da configuração, depois de 5 segundos, o valor numérico para de piscar e é armazenado automaticamente. Se desejar alterar ainda mais o tempo de atraso, é necessário repetir a operação desde o início.**

 **Esta função pode ser configurada em conjunto com o temporizador semanal.**

3.4.f - Funcionamento flap

Com o aparelho em funcionamento, pressione a tecla  eo flap inicia a oscilar. Se quiser parar o flap numa determinada posição para dirigir o fluxo de ar, pressione o botão novamente  quando o flap estiver orientado conforme desejado. Pressione novamente a tecla para retomar à oscilação do flap.









3.4.g - Modo Timer semanal

 **Este modo só pode ser iniciado quando o aparelho está no modo de aquecimento (não pode ser iniciado quando o aparelho funciona apenas como um ventilador) ou no modo de temperatura definida.**

Para utilizar esta funcionalidade, tem de configurar primeiro o dia e a hora atuais.

 **Esta operação deve ser realizada quando o aparelho é ligado ou desligado eletricamente.**

Realize os seguintes passos:

- Inicie o funcionamento do aparelho no modo de potência mínima de aquecimento. Além do LED **FAN**, o LED **LOW** também acende-se no visor do aparelho.
- Pressione a tecla  para configurar o dia atual da semana. No visor aparece  que indica "segunda-feira".
- Pressione as teclas  e  para configurar o dia atual (01= segunda-feira, 02= terça-feira, 07= domingo). Pressione a tecla  (dentro de 10 segundos) para confirmar e mudar para a configuração de tempo. O ecrã exhibe .
- Pressione as teclas  e  para configurar a hora atual (de 0 a 23). Pressione a tecla  (dentro 10 segundos) para confirmar e mudar para a configuração de minutos.

O ecrã exibe 0 0.

- e. Pressione as teclas \oplus e \ominus para configurar os minutos (de 0 a 59). Pressione a tecla OK (dentro 10 segundos) para confirmar a configuração.

 **Se não pressionar OK dentro de 10 segundos, a configuração não será armazenada.**

 **Se pretender repor o dia e a hora configurados, retire a corrente do aparelho.**

- f. O ecrã exibe $P \ 1$.

 **O aparelho tem 5 modos predefinidos e um sexto livre (configurável pelo utilizador).**

As características dos modos predefinidos são mostradas na tabela na parte inferior da página.

Para configurar o modo livre, consulte o parágrafo 3.4.g.1

- g. Pressione a tecla 24/7 uma ou mais vezes para selecionar o modo desejado.

- h. Pressione a tecla OK (dentro 10 segundos) para confirmar a configuração.

No visor do dispositivo, o LED começa a piscar **24/7** para indicar que a função está ativa. O aparelho irá acender-se e desligar-se de acordo com o modo definido.

Modalidade	Segunda-feira	Terça-feira	Quarta-feira	Quinta-feira	Sexta-feira	Sábado	Domingo
P1	8:00÷17:00	8:00÷17:00	8:00÷17:00	8:00÷17:00	8:00÷17:00	8:00÷17:00	8:00÷17:00
P2	18:00÷7:00 ^a	18:00÷7:00 ^a	18:00÷7:00 ^a	18:00÷7:00 ^a	18:00÷7:00 ^a	18:00÷7:00 ^a	18:00÷7:00 ^a
P3	8:00÷17:00	8:00÷17:00	8:00÷17:00	8:00÷17:00	8:00÷17:00	OFF	OFF
P4	18:00÷7:00 ^a	18:00÷7:00 ^a	18:00÷7:00 ^a	18:00÷7:00 ^a	18:00÷7:00 ^a	OFF	OFF
P5	OFF	OFF	OFF	OFF	OFF	0:00÷23:59	0:00÷23:59
P6	Modo livre	Modo livre	Modo livre	Modo livre	Modo livre	Modo livre	Modo livre
Nota:	^a Modo P2 e P4, o tempo de desligamento é no dia seguinte						
P6:	Intervalo de tempo configurado 00÷24H, a hora de acendimento deve ser antes da hora de desligamento. Caso contrário, o modo NÃO é ativado.						

3.4.g.1 - Configuração do modo livre “P6”

- a. Depois de selecionar o modo $P \ 6$ pressione a tecla OK (dentro de 10 segundos) para confirmar.

No visor pisca o número 1 (segunda-feira); dentro de 5 segundos, confirme o dia com a tecla OK . Se não confirmar, o visor muda automaticamente para o dia seguinte 2 (terça-feira) e assim por diante até 7 (domingo).

- b. Confirme o dia e configure com as teclas \oplus e \ominus a hora de inicialização desejada (o visor mostra 00). Pressione a tecla OK (dentro 10 segundos) para confirmar.
- c. Configure com as teclas \oplus e \ominus a hora de desligamento desejada (o visor exibe 00). Pressione a tecla OK (dentro 10 segundos) para confirmar.
- d. Configure todos os dias da semana da mesma maneira.

Nota:

- Para todos os dias é necessário configurar a hora de acendimento e de desligamento.
- Só é possível configurar a hora, não os minutos.
- Depois de configurar a hora de acendimento e desligamento para todos os 7 dias da semana, o dispositivo configura-se para o modo semanal; o LED **24/7** pisca no visor.

Configuração rápida

- a. Enquanto o LED $1=7$ pisca, pressione as teclas \oplus e \ominus para selecionar o dia 1 (segunda-feira).
- b. Pressione o botão OK para confirmar e, em seguida, pressione o botão mais duas vezes OK sem confirmar o tempo de início e desligamento (deixar 00).
- c. Repita as mesmas operações para os outros dias (terça a sábado).
- d. Quando pisca 7 (domingo) confirme com o a tecla OK .
- e. Configure a hora de acendimento e confirme com a tecla OK .
- f. Configure a hora de desligamento.
Pressione a tecla OK para confirmar inicia-se automaticamente o aparelho com o modo semanal.



Quando o modo estiver configurado, o dispositivo mantém-o na memória, mesmo que o temporizador esteja desativado.

A memória é apagada se o aparelho for desligado eletricamente.

3.4.g.2 - Desligamento do temporizador semanal

- Desligamento do temporizador semanal





Significado dos LEDs

- Assim que o temporizador semanal é ativado, a temperatura ambiente é exibida no visor do aparelho.
O LED $^{\circ}\text{C}$ acende-se e os LEDs **24/7** e **LOW** ou **HIGH** (dependendo da diferença entre a temperatura definida e a temperatura ambiente).



- As funções flap (SWING), aquecimento em potência mínima (LOW), aquecimento em potência máxima (HIGH), configuração de temperatura e janela/porta aberta podem ser ativadas tanto no modo de temporizador semanal quanto em operação normal.
- O LED acende-se fixo quando a função correspondente está em funcionamento.

3.4.h - Cancelamento de funções programáveis

3.4.h.1 - Cancelar a configuração da temperatura

- Em fase de configuração, pressione a tecla  para anular.
- Depois de configurar a temperatura, pressione primeiro a tecla  e, em seguida, pressione a tecla  para anular.
- Pressione a tecla  para sair do modo de configuração da temperatura.

3.4.h.2 - Cancelar a configuração do temporizador semanal



- Em fase de configuração, pressione a tecla  para anular.
- Depois de configurar o temporizador semanal, pressione primeiro a tecla  e, em seguida, pressione a tecla  para anular.

3.4.i - Função janela/porta aberta

Se ativada, a função **JANELA/PORTA ABERTA** permite que o aparelho detete uma relação anómala de ar frio na sala.

Nesta condição, quando o aparelho está no modo de aquecimento ou no modo de temperatura configurada (a função não pode ser ativada no modo de funcionamento como um ventilador), se detetar uma redução da temperatura ambiente em algum grau, a função é ativada.

Para habilitar a função:

- Com o aparelho conectado à tensão de rede e no modo de aquecimento, pressione a tecla  para habilitar a função de JANELA/PORTA ABERTA. No ecrã acende-se o LED **TEMP**.
- Pressione a tecla  uma segunda vez para desativar a função.



Sempre que o aparelho é ligado eletricamente, a função de JANELA/PORTA ABERTA é desativada.

Se esta função estiver desativada, o aparelho funciona normalmente.

A deteção de temperatura começa 1 minuto após a deteção da janela/porta aberta.

A função é ativada com um ciclo que dura 10 minutos e a cada 5 minutos o aparelho detecta a temperatura ambiente para verificar se a janela/porta foi fechada.

Se durante os controlos, o aparelho detetar:

- uma diferença de $\leq 8^{\circ}\text{C}$ em relação à temperatura ambiente, o aparelho continua a aquecer e a deteção de janela/porta aberta continua,

- uma diferença de $>8^{\circ}\text{C}$ em relação à temperatura ambiente, o aparelho para de aquecer e aguarda e para de detectar a janela/porta aberta.



Nota:

- Quando o aparelho parar de aquecer, o alarme e o ventilador continuam a funcionar durante 30 segundos e, em seguida, entram em stand-by. Tanto o LED TEMP quanto a escrita texto piscam no visor do dispositivo **OF**.
- Pressione a tecla **OK** para reiniciar o aparelho antes que este desligue-se.
- Após a reinicialização, a deteção da função janela/porta aberta começa novamente com os mesmos modos descritos acima.
- Pressione a tecla **⏻** para desligar o aparelho; o visor retorna à temperatura ambiente e o LED $^{\circ}\text{C}$ acende-se (aparelho em stand-by).

4 - PROTEÇÃO SOBREAQUECIMENTO

- Este produto está protegido por uma proteção contra sobreaquecimento que desliga o aparelho automaticamente em caso de sobreaquecimento grave. Neste caso específico:
 - desligue a ficha da tomada de corrente;
 - espere cerca de 15/20 minutos para deixar arrefecer;
 - encontre a possível causa de sobreaquecimento (ou seja, qualquer coisa que cubra o aparelho);
 - verifique se há danos no aparelho, no cabo de alimentação e na ficha.
- Se não houver danos:
 - ligue a ficha na tomada de corrente;
 - reinicie o aparelho.

Se o aparelho permanece ainda desligado, contacte o serviço de assistência.

5 - MANUTENÇÃO E LIMPEZA



Antes de qualquer intervenção de limpeza ou de manutenção no aparelho desligue-o posicionando o interruptor ON/OFF (6) em "O". Desligue a ficha da tomada de corrente e aguarde até que as peças quentes tenham arrefecido.

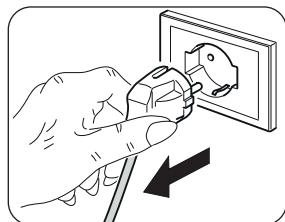

- Utilize um pano seco para limpar o aparelho.
- Se o aparelho estiver muito sujo, é possível usar um pano humedecido com água morna (máx. 50°C) e detergente neutro para limpar as partes externas. Seque com um pano seco (fig. L).
- Use um pincel ou aspirador para remover a poeira das grelhas de entrada/saída de ar.



- Certifique-se de que o aparelho está completamente seco antes de voltar a ligar a ficha à tomada de corrente.
- Não utilize um pano tratado quimicamente ou antiestático para limpar o aparelho.
- Não use combustível, solvente, massa lubrificante ou solventes semelhantes. Estes produtos poderão provocar a rutura ou deformação da superfície de plástico.
- Não utilize óleos, produtos químicos ou produtos abrasivos para limpar o aparelho.
- Não lave ou mergulhe o aparelho na água.



- Em caso de mau funcionamento do aparelho, não tente desmontá-lo, mas entre em contacto com o revendedor ou com o serviço de assistência técnica.

6 - CONSERVAÇÃO DO APARELHO

- Se não pretende utilizar o aparelho durante um período de tempo particularmente longo ou devem ser realizados trabalhos que possam produzir muita poeira, recomenda-se que guarde o aparelho da seguinte forma:
 - **Desligue o aparelho e desconecte a ficha da tomada de corrente.**
 - Coloque o aparelho um local fresco e seco e longe de humidade.

7 - DADOS TÉCNICOS

- Veja a tabela nas últimas páginas do manual.

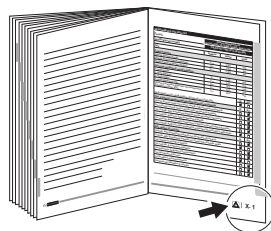



0 - WAARSCHUWINGEN	1	3.4 - WERKING	13
0.1 - ALGEMENE INFORMATIE	1	3.4.a - Ventilatiemodus	13
0.2 - SYMBOLEN	1	3.4.b - Modus verwarming op minimumvermogen	13
0.2.1 - Pictogrammen	2	3.4.c - Modus verwarming op maximumvermogen	14
0.3 - ALGEMEEN ADVIES	2	3.4.d - ECO-modus (instelling van de temperatuur).....	14
0.4 - EIGENLIJK GEBRUIK	7	3.4.e - Modus vertraging uitschakeling.....	14
0.5 - NIET BEOOGD EN POTENTIEEL GEVAARLIJK GEBRUIK.....	7	3.4.f - Werking flap	15
1 - BESCHRIJVING APPARAAT EN BEDIENINGSORGANEN	8	3.4.g - Modus Weektimer.....	15
2 - INSTALLATIE	8	3.4.h - Wissen van programmeerbare functies	18
3 - GEBRUIK VAN HET APPARAAT	10	3.4.i - Functie raam/deur geopend	18
3.1 - BEDIENINGSTOETSEN EN DISPLAY	10	4 - BESCHERMING TEGEN OVERVERHITTING	19
3.2 - FUNCTIETOETSEN AFSTANDBEDIENING	11	5 - ONDERHOUD EN REINIGING	19
3.3 - GEBRUIK VAN DE AFSTANDBEDIENING	11	6 - BEWARING VAN HET APPARAAT	20
3.3.a - De batterijen plaatsen	12	7 - TECHNISCHE GEGEVENS	20
3.3.b - Vervanging van de batterijen....	12		
3.3.c - Positie van de afstandsbediening	13		

ILLUSTRATIES

De illustraties zijn gegroepeerd op de eerste pagina's van de handleiding



0 - WAARSCHUWINGEN





0.1 - ALGEMENE INFORMATIE

Wij wensen u eerst en vooral te bedanken omdat u de voorkeur hebt gegeven aan een door ons geproduceerd apparaat.

0.2 - SYMBOLEN

De pictogrammen die in dit hoofdstuk beschreven worden, worden gebruikt om snel en eensluidend de informatie te verstrekken die nodig is om de machine veilig te kunnen gebruiken.

0.2.1 - Pictogrammen

	Geeft aan dat dit document aandachtig moet worden gelezen alvorens het apparaat te installeren en/of te gebruiken.
	Geeft aan dat dit document aandachtig moet worden gelezen voordat onderhouds- en/of reinigingswerkzaamheden worden verricht.
	Signaleert dat er extra informatie in de meegeleverde handleidingen aanwezig kan zijn.
	Geeft aan dat er informatie in de gebruiksaanwijzing of installatiehandleiding beschikbaar is.
	Duidt aan dat het servicepersoneel met het apparaat moet omgaan, in overeenstemming met de installatiehandleiding.
	Signaleert aan het betrokken personeel dat de beschreven handeling het risico voor elektrische schokken inhoudt indien de veiligheidsnormen niet in acht worden genomen.
	Signaleert aan het betrokken personeel dat de beschreven handeling risico's inhoudt voor lichamelijke schade indien de veiligheidsnormen niet in acht worden genomen.
	Signaleert aan het betrokken personeel, dat de beschreven handeling risico's inhoudt voor brandwonden door contact met zeer hete componenten, indien de veiligheidsnormen niet in acht worden genomen.

0.3 - ALGEMEEN ADVIES

ALS ELEKTRISCHE APPARATUUR WORDT GEBRUIKT, MOETEN DE BASISVEILIGHEIDSVOORSCHRIFTEN ALTIJD WORDEN GEVOLGD OM HET RISICO OP BRAND, ELEKTRISCHE SCHOKKEN EN PERSOONLIJKE ONGEVALLLEN TE BEPERKEN, INCLUSIEF HET VOLGENDE:

-  1. Dit is een voorbehouden document, volgens de wetsbepalingen, met een verbod op verveelvoudiging of overdracht aan derden zonder uitdrukkelijke toestemming van OLIMPIA SPLENDID. De apparaten kunnen worden bijgewerkt en daarom andere details vertonen dan aangeduid, zonder gevolgen voor de teksten in deze handleiding.



2. Lees deze handleiding aandachtig door alvorens een handeling (installatie, gebruik, onderhoud) te verrichten en leef de aanwijzingen van de verschillende hoofdstukken aandachtig na.



3. Bewaar deze handleiding nauwgezet voor naslag.

4. Verwijder het verpakkingsmateriaal en controleer of het apparaat intact is. Het verpakkingsmateriaal kan een mogelijk gevaar vormen. Houd het daarom buiten bereik van kinderen.

5. **DE FABRIKANT KAN NIET AANSPRAKELIJK WORDEN GESTELD VOOR SCHADE AAN PERSONEN OF ZAKEN, VOORTVLOEIEND UIT HET NIET IN ACHT NEMEN VAN DE NORMEN, AANWEZIG IN DEZE HANDLEIDING.**

6. De fabrikant behoudt zich het recht voor om de modellen op elk gewenst moment te wijzigen, waarbij de essentiële eigenschappen die in deze handleiding beschreven zijn behouden blijven.



7. Voordat het apparaat aangesloten wordt, moet gecontroleerd worden of de gegevens die op het plaatje staan overeenkomen met die van het elektrische distributienet. Het gegevensplaatje bevindt zich op het apparaat.



8. Installeer het apparaat volgens de instructies van de fabrikant. Een verkeerde installatie kan persoonlijk letsel, dierenleed of materiële schade veroorzaken waarvoor de fabrikant niet aansprakelijk gesteld kan worden.

9. Gebruik het apparaat altijd en alleen in de horizontale stand. Breng het apparaat in positie in een geschikte omgeving.

10. Tijdens het gebruik van het apparaat moet de kabel altijd volledig afgewikkeld zijn.

11. Het apparaat is voorzien van een voedingskabel met stekker (aansluiting type Y). Laat de voedingskabel, indien beschadigd, vervangen door de fabrikant of diens technische assistentiedienst of door een technicus met een gelijkaardige kwalificatie, om ieder risico te vermijden.



12. Garandeer bij het installeren van het apparaat dat schakelaars en andere bedieningsorganen niet bereikbaar zijn door personen die de badkamer of de douche gebruiken.

13. Gebruik geen verlengsnoeren, tenzij op bijzonder voorzichtige wijze.

14. Houd het apparaat op een afstand van minstens 1 m van andere objecten (afb. B).



- 14a. Houd om brand te vermijden de luchtuitlaatopeningen van het apparaat op een afstand van minstens 1 m van ongeacht ieder voorwerp,, iedere stof of ontvlambaar materiaal.
15. Plaats het apparaat niet vlakbij warmtebronnen.
16. Gebruik het apparaat niet om kleren te drogen.
17. Let op dat geen onbekende voorwerpen in de openingen voor ventilatie of luchtafvoer komen aangezien het risico op elektrische schokken, brand of beschadigingen van het apparaat bestaat.
18. Vermijd dat de kabel warme oppervlakken raakt tijdens de werking.
19. Wikkel de elektrische voedingskabel niet af onder tapijten, dekens of in kabelgoten. Leg de kabel uit in zones die geen doorgangszones zijn, zodat struikelen voorkomen wordt.
20. Rol de kabel niet op, verdraai hem niet en wikkel hem niet rondom het apparaat omdat de isolatie hierdoor kan afnemen en onderbroken kan worden.



21. Het apparaat wordt een beetje warm wanneer het in werking is. Raak de oppervlakken niet aan met de blote huid, om brandwonden te voorkomen.



22. Gebruik het apparaat niet buiten of op natte oppervlakken.
23. Gebruik het apparaat niet in combinatie met programmeereenheden, timers of andere apparaten die de automatische inschakeling ervan veroorzaken, om risico's op brand te voorkomen mocht het apparaat afgedekt of verkeerd geplaatst zijn.
24. Al het personeel, betrokken bij het transport en de installatie van het apparaat, moet op de hoogte worden gesteld van de onderhavige instructies.
25. Activeer het apparaat niet in de nabijheid van gordijnen omdat die in de luchtinlaatopeningen gezogen kunnen worden (afb. B).
26. Vermijd dat vloeistoffen op het apparaat gegoten worden.
27. Kinderen mogen niet met het apparaat spelen.



28. Het apparaat mag gebruikt worden door kinderen van 8 jaar of ouder en door personen met verminderde lichamelijke, zintuiglijke of geestelijke bekwaamheden, of zonder ervaring of de benodigde kennis, op voorwaarde dat ze onder toezicht staan, of nadat ze instructies over het veilige gebruik van het apparaat ontvangen hebben en de gevaren die daaraan inherent zijn begrepen hebben.
29. De reiniging en het onderhoud die door de gebruiker uitgevoerd moeten worden mogen niet uitgevoerd worden door kinderen zonder toezicht.





30. Kinderen jonger dan 3 jaar moeten op afstand gehouden worden als ze niet voortdurend onder toezicht staan.



31. Kinderen tussen 3 en 8 jaar mogen het apparaat alleen in-/uitschakelen als het apparaat in zijn normale werkstand staat of geïnstalleerd is en ze onder toezicht staan of instructies ontvangen hebben over het veilige gebruik van het apparaat en de gevaren ervan begrijpen.



32. Kinderen tussen 3 en 8 jaar mogen niet de stekker in het stopcontact steken, het apparaat afstellen of reinigen, noch onderhoud uitvoeren dat onder de zorg van de gebruiker valt.



33. Er wordt aanbevolen het kacheltje niet te gebruiken in de onmiddellijke nabijheid van het bad, de douche of een zwembad.



34. **OPGELET** - Enkele delen van dit product kunnen zeer heet worden en brandwonden veroorzaken. Men dient zeer goed op te letten wanneer kinderen en kwetsbare personen aanwezig zijn.

35. Trek altijd eerst de stekker uit het stopcontact alvorens de reiniging uit te voeren.

36. Voor een correct gebruik van het apparaat: **DOE NIET** het volgende:

- a. Het rechtstreeks onder een vast stopcontact plaatsen
- b. Aan de voedingskabel of aan het apparaat zelf trekken om de stekker uit het stopcontact te trekken.
- c. Het aan de weersomstandigheden blootgesteld laten (regen, zon, enz.).
- d. Het onnodig ingeschakeld laten.
- e. Het met natte of vochtige handen aanraken.

37. Gebruik het apparaat alleen met inachtneming van de instructies die in deze handleiding staan. De fabrikant raadt ieder ander gebruik af omdat dit elektrische schokken, brand of persoonlijk letsel kan veroorzaken.



38. De meest voorkomende oorzaak van oververhitting is de opeenhoping van stof of pluizen in het apparaat. Verwijder deze opeenhopingen regelmatig terwijl het apparaat afgesloten is van het stopcontact door de ventilatiegaten en de roosters schoon te zuigen.

39. Gebruik geen schurende reinigingsmiddelen op het apparaat. Reinig het met een vochtige (niet natte) doek die uitgespoeld is in warm zeepsop.

40. Sluit het apparaat niet aan op de elektrische voeding zolang het niet volledig gemonteerd en afgesteld is.

41. Tijdens de montage, en bij iedere onderhoudsingreep, is het nodig de

voorzorgsmaatregelen in acht te nemen die vermeld worden in deze handleiding en die op de etiketten in de apparaten staan en moeten ook alle voorzorgsmaatregelen getroffen worden die door het gezonde verstand ingegeven worden en opgelegd worden door de Veiligheidsvoorschriften die van kracht zijn in het land van installatie.



42. Was of dompel het apparaat niet in water of andere vloeistoffen. Er kunnen dan kortsluitingen of brand ontstaan.
43. Laat het apparaat niet werken in een gesloten ruimte, zoals een kast, omdat daardoor brand zou kunnen ontstaan.

44. Bij incompatibiliteit tussen het stopcontact en de stekker van het apparaat moet het stopcontact door professioneel gekwalificeerd personeel vervangen worden door een van een ander type, dat geschikt is, en moet dit personeel controleren of de doorsnede van de kabels van het stopcontact geschikt is voor het vermogen dat door het apparaat geabsorbeerd wordt. Doorgaans wordt afgeraden om adapters en/of verlengsnoeren te gebruiken. Mocht het gebruik daarvan toch noodzakelijk zijn, dan moeten ze conform de van kracht zijnde veiligheidsvoorschriften zijn en mag het stroomdebiet (A) ervan niet lager zijn dan het maximaal debiet van het apparaat.

45. Gebruik het apparaat niet bij defecten of een slechte werking, als de kabel of de stekker beschadigd zijn of als het apparaat gevallen is of op enige andere wijze beschadigd is. Schakel het apparaat uit, trek de stekker uit het stopcontact en laat het nakijken door professioneel gekwalificeerd personeel.

46. De demontage, reparaties of omschakeling die uitgevoerd wordt door iemand die niet daartoe geautoriseerd is, kan ernstige schade veroorzaken en de garantie van de fabrikant annuleren.

47. Het apparaat niet demonteren of wijzigingen erop aanbrengen.

48. Het is extreem gevaarlijk het apparaat zelf te repareren.



49. Bij gaslekken van andere apparaten de omgeving goed verluchten alvorens het apparaat in te schakelen.

50. Trek de stekker niet uit het stopcontact voordat het apparaat uitgeschakeld is.

51. Als u dit apparaat niet langer zult gebruiken, adviseren we u om het onbruikbaar te maken door de voedingskabel te verwijderen nadat de stekker uit het stopcontact is gehaald.

52.  OPGELET - Bedek het apparaat niet, om oververhitting te vermijden.

53. We adviseren tevens om delen van het apparaat die een mogelijk gevaar kunnen vormen onschadelijk te maken. Dit gevaar heerst met name wanneer kinderen het onbruikbare apparaat als speelgoed gebruiken.

54. Bij het eerste gebruik en na een lange periode van onbruik

van het apparaat kan een licht geluid of een beetje geur waargenomen worden. Dat is een normaal verschijnsel dat na enkele minuten werking verdwijnt.

0.4 - EIGENLIJK GEBRUIK

55. Het apparaat mag uitsluitend gebruikt worden voor het produceren van warme lucht met als enig doel de temperatuur in de omgeving aangenaam te maken.
56. Dit apparaat is alleen bestemd voor huishoudelijk gebruik of gelijkaardig gebruik, niet van commerciële of industriële aard.
57. Een oneigenlijk gebruik van het apparaat, met eventuele schade die berokkend wordt aan mensen, voorwerpen of dieren, ontheft OLIMPIA SPLENDID van iedere vorm van aansprakelijkheid.
58. Bedien de functies van het apparaat ALLEEN met de bijgeleverde afstandsbediening.
59. Het apparaat is voorzien van een speciale functie, die naar keuze van de gebruiker geactiveerd kan worden en het mogelijk maakt een eventueel geopend raam te detecteren en de werking in de Antivriesmodus te forceren om energiever-spilling te beperken.

Dit product is voorzien van de CE-markering die aangeeft dat de normen 2014/35/EU (laagspanning), 2014/30/EU (elektromagnetische compatibiliteit) in acht genomen zijn en 2014/53/EU (richtlijn radioapparatuur).

0.5 - NIET BEOOGD EN POTENTIEEL GEVAARLIJK GEBRUIK

60. Gebruik het apparaat niet in zones waarin benzine, lak of andere ontvlambare vloeistoffen gebruikt of opgeslagen worden of in ruimtes waarin ontvlambare of explosieve gassen aanwezig zijn.
61. Gebruik het apparaat niet als de ruimte kort geleden behandeld is met een insecticide in de vorm van gas, bij brandende wierook, chemische dampen of olieresidu.
62. Gebruik dit apparaat niet in kleine kamers die bezet worden door personen die niet in staat zijn de kamer zelfstandig te verlaten, tenzij constant toezicht aanwezig is.

Dit product mag uitsluitend worden gebruikt volgens de specificaties, aangeduid in deze handleiding. Als het op een andere wijze wordt gebruikt dan aangeduid kan dit leiden tot zware ongevallen. **DE FABRIKANT KAN NIET AANSPRAKELIJK WORDEN GESTELD VOOR SCHADE AAN PERSONEN OF ZAKEN, VOORTVLOEIEND UIT HET NIET IN ACHT NEMEN VAN DE NORMEN, AANWEZIG IN DEZE HANDLEIDING.**

1 - BESCHRIJVING APPARAAT EN BEDIENINGSORGANEN

- | | | |
|------------------------|--------------------------------|---|
| 1. Romp apparaat | 6. Schakelaar ON/OFF (0 / 1) | 10. Pluggen en schroeven voor muurbevestiging apparaat(3) |
| 2. Luchtuitrederooster | 7. Voedingskabel | 11. Toets START/STOP handmatige werking |
| 3. Luchtuitlaatflap | 8. Boekje gebruik en onderhoud | |
| 4. Display | 9. Afstandsbediening | |
| 5. Luchtintrederooster | | |

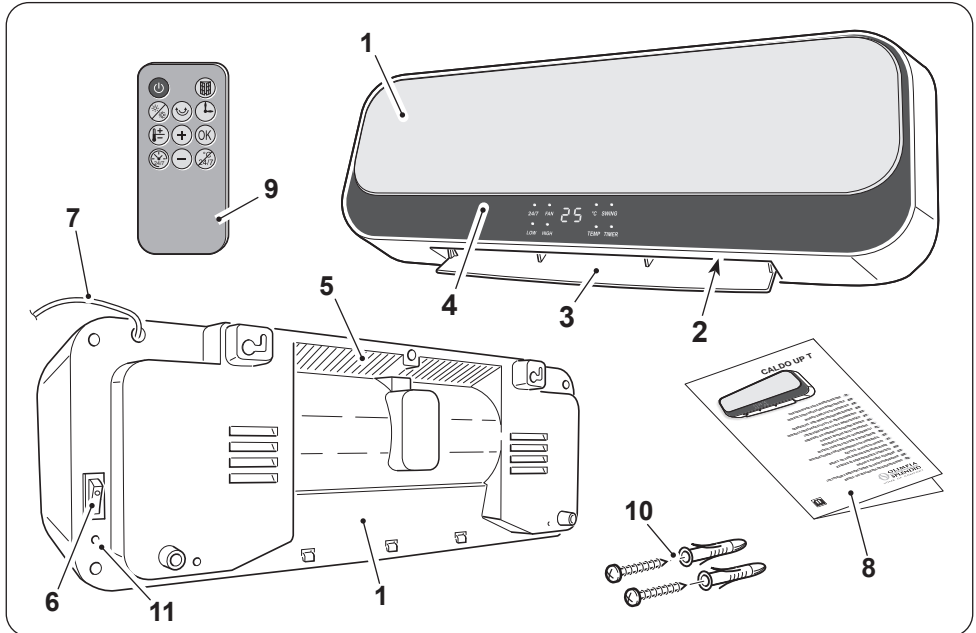

2 - INSTALLATIE

- Controleer na de verwijdering van de verpakking de intacte staat van het apparaat; gebruik het niet bij twijfel en neem contact op met professioneel gekwalificeerd personeel.
- Het apparaat moet geïnstalleerd worden op een muur die gemetseld en/of van warmtebestendig materiaal is (niet van hout of van synthetisch materiaal dat gemakkelijk oververhit kan raken).



Het apparaat moet geïnstalleerd worden:

- op een wijze die voorkomt dat de ON/OFF-schakelaar en de toetsen aangeraakt kunnen worden door een persoon die in bad zit of onder de douche staat.
- op een afstand van minstens 300 mm van muren
- op een afstand van minstens 1000 mm van ontvlambaar materiaal (gordijnen, stof, enz...) (afbeelding B).

- Installeer het apparaat **NIET** onder stopcontacten.
- Zorg voor een stopcontact in de nabijheid van het apparaat en controleer of het niet te ver verwijderd is voor de lengte van de voedingskabel (afbeelding C).
- Voorzie een afstand van minstens 1,8 meter van de vloer als u het apparaat hoog installeert.

- Bepaal de zone voor de installatie van het apparaat.
- Boor twee gaten van 6 mm met een hartafstand van 315 mm (afbeelding D).



- De gaten moeten op een afstand van minstens 2000 mm van de vloer en 350 mm van het plafond zijn (afbeelding D).
- Controleer voor het boren van de muur of er geen elektrische leidingen of waterleidingen zijn.

- Steek de pluggen in de gaten en schroef vervolgens de bijgeleverde schroeven vast.
- Draai de schroeven **niet** volledig vast: laat ze op circa 10 mm van de muur (afbeelding E).



Controleer of de schroeven stevig in de muur gedraaid zijn.

- Plaats de zittingen (X) op de achterkant van het apparaat over de schroeven en duw het apparaat tegen de muur (afbeelding F - fase 1).
- Duw het apparaat circa 10 mm naar links (afbeelding F - fase 2) en duw het vervolgens 8÷10 mm omlaag (afbeelding F - fase 3).
- Controleer ten slotte of het apparaat stabiel is en goed aan de muur verankerd is.



- Controleer, alvorens de stekker van het apparaat in het stopcontact te steken, of de spanningswaarden die op het gegevensplaatje staan overeenkomen met die van het elektriciteitsnet en of het stopcontact een doeltreffende aarding heeft.
- Het stopcontact moet gemakkelijk toegankelijk zijn zodat de stekker in geval van nood gemakkelijk losgetrokken kan worden.

- Steek de stekker in het stopcontact.
- Druk de schakelaar (6) op "I" (ON); het apparaat is gereed voor het gebruik.



Dit product is voorzien van een flap (3) die automatisch opengaat bij de inschakeling van het product en bij de uitschakeling automatisch dichtgaat. BEWEEG DE FLAP NIET MET DE HANDEN.

Het apparaat kan beschadigd of vervormd raken. Open de flap met de handen als hij per ongeluk gedeeltelijk of geheel gesloten wordt.

3 - GEBRUIK VAN HET APPARAAT

3.1 - BEDIENINGSTOETSEN EN DISPLAY

De leds op het display geven de status van het apparaat weer.

De leds hebben de volgende betekenis:

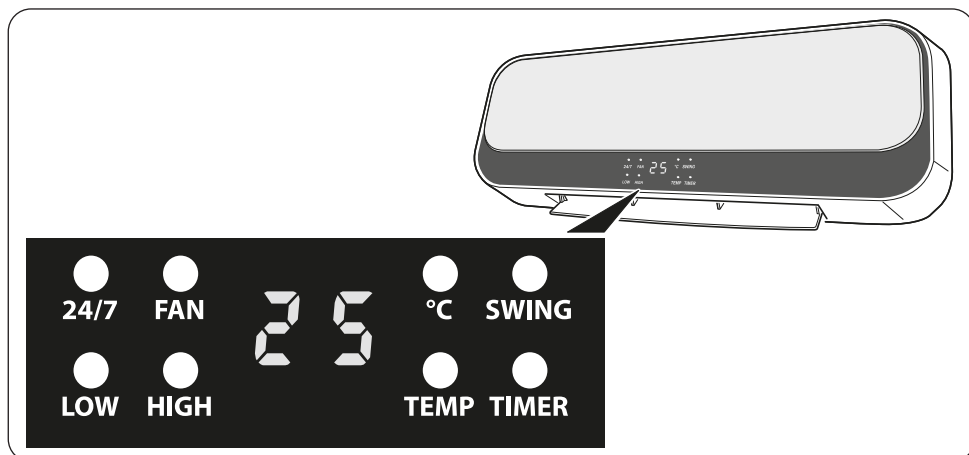

24/7	Weektimer ingesteld
FAN	Led brandt vast: modus alleen ventilator actief
	Led brandt knipperend: aftellen tijdstip van uitschakeling
LOW	Modus minimumvermogen actief
HIGH	Modus maximumvermogen actief
°C	Led temperatuur - apparaat ingeschakeld
SWING	Oscillerende flapfunctie actief
TEMP	Led brandt vast, de temperatuur knippert: instelling van de temperatuur door afstandsbediening
	Led brandt knipperend: functie raam/deur geopend actief
TIMER	Timermodus actief
25	Brandt vast: weergave van de omgevingstemperatuur
	Brandt knipperend: instelling van de temperatuur door afstandsbediening

3.2 - FUNCTIETOETSEN AFSTANDSBEDIENING

Er is een afstandsbediening bijgeleverd om de instellingen en het gebruik van de functies van het apparaat te vergemakkelijken. Bij iedere druk op een toets van de afstandsbediening laat het apparaat een "pieptoon" horen om de ontvangst van het signaal te melden. Om het apparaat te gebruiken, moet men eerst op de schakelaar "I" (ON) drukken op de rechterkant van het apparaat (positie 6 - afbeelding X).



Toets ON/OFF

Druk op de toets om het apparaat in te schakelen; de led FAN gaat aan, het apparaat start in de modus **VENTILATIE** en de flap gaat open. Druk er opnieuw op om het apparaat uit te schakelen.



Toets selectie werkmodus

Druk op de toets om de gewenste werkmodus te selecteren
Minimumvermogen (LOW) > Maximumvermogen (HIGH) > Ventilatie (FAN)



Toets flap (SWING)

Druk op de toets om de richting van de lucht te regelen.



Toets vertraging uitschakeling

Druk op de toets om de vertraging van de uitschakeling van het apparaat te bevestigen/annuleren.



Toets ECO-modus (instelling temperatuur)

Druk op de toets om de gewenste temperatuur in te stellen. Stel, nadat op de toets gedrukt is, de temperatuur in met de toetsen **(+)** en **(-)** (range: 18°C÷45°C).



Toets OK

Druk op de toets om de instellingen te bevestigen.



Toets instelling werking op weekbasis



Toets wissen weekinstelling



Toets activering/deactivering functie raam/deur geopend



Toetsen verhoging/verlaging instellingswaarden

3.3 - GEBRUIK VAN DE AFSTANDSBEDIENING

De afstandsbediening die bij het apparaat geleverd is, is een instrument dat u in staat stelt het apparaat op een zo comfortabel mogelijke manier te gebruiken. Dit instrument moet zorgvuldig worden gehanteerd, met name:

- Maak het niet nat (reinig het niet met water en stel het niet aan weersinvloeden bloot).
- Laat het niet op de grond vallen of hard stoten.
- Vermijd blootstelling aan direct zonlicht.



- **Gebruik geen oude en nieuwe batterijen of batterijen van verschillende merken samen.**
- **Laat de batterijen niet in de afstandsbediening zitten als u van plan bent het apparaat langer dan 2 maanden niet te gebruiken.**



- **Direct zonlicht kan de werking van de infraroodsignaalontvanger verstoren.**
 - **Het traject tussen de afstandsbediening en het apparaat moet vrij zijn.**
 - **Als het signaal van de afstandsbediening een ander apparaat lijkt te storen, verplaats dit apparaat dan of neem contact op met de klantenservice.**
 - **Elektronische en fluorescerende lampen kunnen het verzenden tussen de afstandsbediening en de airconditioner verstoren.**
 - **Verwijder de batterijen als u de afstandsbediening gedurende een lange tijd niet gebruikt.**
- Verwijder het lipje voor de afsluiting van de batterij uit de afstandsbediening, zodat de afstandsbediening nu werkzaam is.

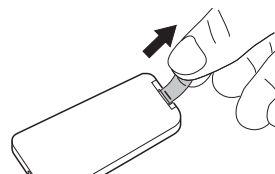

3.3.a - De batterijen plaatsen

De batterij wordt NIET meegeleverd. Om de batterijen correct te plaatsen:

- a. Druk op het zijlipje en trek de batterijhouder uit de romp van de afstandsbediening.
- b. Plaats de batterij in de houder met het symbool “+” omhoog gericht.
- c. Plaats de batterijhouder correct in het daarvoor bestemde vak en duw het volledig naar binnen.



Houd u nauwgezet aan de polariteit die op de bodem van het batterijvak is aangegeven.

3.3.b - Vervanging van de batterijen

De batterijen moeten vervangen worden als bij het drukken op een van de toetsen geen “piepton” gehoord wordt die op ontvangst van het signaal van het apparaat duidt.



Lege batterijen moeten samen worden vervangen en verwijderd worden door inlevering bij erkende afvalinzamelbedrijven of in overeenstemming met de plaatselijke voorschriften.



- **Gooi de batterijen niet weg als normaal ongesorteerd afval. Raadpleeg de plaatselijke voorschriften voor het correct afdanken van de batterijen.**
- **Onderaan het batterijverwijderingspictogram kan het symbool van een chemische stof worden weergegeven. Dit symbool geeft aan dat de batterij een zwaar metaal bevat dat een bepaalde concentratie overschrijdt. Bijvoorbeeld Pb: Lood (>0,004%).**
- **Gebruikte apparaten en batterijen moeten worden verwerkt in de passende faciliteiten voor hergebruik, recycling en terugwinning. Door ervoor te zorgen dat batterijen op de juiste manier worden afgedankt, draagt u bij tot het voorkomen van negatieve gevolgen voor het milieu en de volksgezondheid.**

- Als u de afstandsbediening enkele weken of langer niet gebruikt, verwijder dan de batterijen.
Batterijlekkers kunnen de afstandsbediening beschadigen.



De batterijen niet laden of demonteren. De batterijen niet in het vuur werpen. Ze kunnen branden of ontploffen.



Als de vloeistof van de batterijen op de huid of kleding terecht komt, zorgvuldig wassen met schoon water. De afstandsbediening niet gebruiken met batterijen die reeds lekten. De chemische producten aanwezig in de batterijen kunnen brandwonden of andere risico's voor de gezondheid met zich meebrengen.



GEVAAR VOOR INSLIKKEN:
dit product bevat een knoop- of muntbatterij.



BUITEN HET BEREIK VAN KINDEREN HOUDEN; als u denkt dat de batterijen ingeslikt of in een lichaamsdeel terechtgekomen kunnen zijn, dient u onmiddellijk contact op te nemen met een arts.



Inslikken kan chemische verbranding, perforatie van zacht weefsel en overlijden veroorzaken. Binnen 2 uur na het inslikken kunnen ernstige verbrandingen optreden. Neem onmiddellijk contact op met een arts als u vermoedt dat een batterij ingeslikt of in een lichaamsdeel is terechtgekomen.

3.3.c - Positie van de afstandsbediening

Houd de afstandsbediening in een positie van waaruit het signaal de ontvanger van het apparaat kan bereiken (maximumafstand circa 8 meter - met geladen batterijen). Door de aanwezigheid van obstakels (meubels, gordijnen, wanden enz.) tussen de afstandsbediening en het apparaat wordt het bereik van de afstandsbediening verminderd.

3.4 - WERKING

3.4.a - Ventilatiemodus

In deze modus grijpt het apparaat op geen enkele wijze in op de temperatuur of de vochtigheid van de lucht in de omgeving. Door op de toets ON/OFF  te drukken start het apparaat in deze modus. Op het display van het apparaat gaat de led **FAN** branden.

3.4.b - Modus verwarming op minimumvermogen

Druk terwijl het apparaat ingeschakeld is in de ventilatiemodus op de toets  om het minimumvermogen van de verwarming te activeren. Op het display van het apparaat gaat naast de led **FAN** ook de led **LOW** branden.

3.4.c - Modus verwarming op maximumvermogen

Druk terwijl het apparaat ingeschakeld is in de modus minimumvermogen twee keer op de toets  om het maximumvermogen van de verwarming te activeren. Op het display van het apparaat gaat naast de led **FAN** ook de led **HIGH** branden (en gaat de led **LOW** uit).







*Het is mogelijk deze modus ook te activeren via de toets **START/STOP** op de achterkant van het apparaat (pos. 12 - afbeelding X). Door opnieuw op de toets **START/STOP** te drukken gaat de unit in de **STAND-BY**-modus staan (en vindt de uitschakeling plaats zoals in de volgende paragraaf beschreven wordt).*



*Als een van de verwarmingsmodi geactiveerd is en op de toets **ON/OFF**  gedrukt wordt om het apparaat uit te schakelen, begint de led **FAN** te knippen en begint het display een aftelling van 30 seconden waarna het apparaat uitgeschakeld wordt (en ook de led **FAN** uitgaat).*

3.4.d - ECO-modus (instelling van de temperatuur)

Met ingeschakeld apparaat wordt de omgevingstemperatuur op het display weergegeven. Als met werkend apparaat op de toets  gedrukt wordt, knippert de waarde van de temperatuur en wordt de waarde van de ingestelde temperatuur weergegeven. Druk binnen 5 seconden op de toetsen  en  om de gewenste temperatuur in te stellen (range: 18°C÷45°C - variaties van 1°C). Druk om de instelling te bevestigen op de toets  of wacht 5 seconden; het display zal opnieuw de omgevingstemperatuur weergeven.

Als de ingestelde temperatuur een klein beetje hoger is dan de omgevingstemperatuur ($\geq 2^\circ\text{C}$) wordt de verwarmingsfunctie op het minimumvermogen (leds **FAN** en **LOW** branden) automatisch geactiveerd.

Als de ingestelde temperatuur veel hoger is dan de omgevingstemperatuur ($\geq 4^\circ\text{C}$) wordt de verwarmingsfunctie op het maximumvermogen (leds **FAN** en **HIGH** branden) automatisch geactiveerd.

Als de ingestelde temperatuur lager is dan de omgevingstemperatuur wordt de ventilatiefunctie (led **FAN** brandt) automatisch geactiveerd.

De ingestelde temperatuur kan tijdens de werking op ieder moment gewijzigd worden.

3.4.e - Modus vertraging uitschakeling

Druk terwijl het apparaat in werking is op de toets  om de modus vertraging uitschakeling te activeren en in te stellen; op het display van het apparaat gaat de led **TIMER** branden met weergave van de waarde **0 H**.

Druk een of meer keren op de toets  om de gewenste vertraging (van 1 tot 8 uur) in te stellen waarna de unit uitgeschakeld zal worden.

Wacht circa 5 seconden zonder op enige toets te drukken waarna de vertraging ingesteld zal worden en de led **TIMER** op het display gaat branden.

Na de bevestiging van de activering van de timer is het mogelijk de werkmodus op



ieder moment te wijzigen door op de toets  te drukken. Is de ingestelde tijd eenmaal verstreken, dan wordt het apparaat uitgeschakeld.

Om de vertraagde uitschakeling te annuleren: druk op de toets  waarna de unit op de stand-by-modus gaat staan of herhaal als alternatief de procedure voor de instelling van de vertraging en stel de waarde **0 H** in.

 **Het is mogelijk de gewenste vertraging in te stellen zolang het numerieke symbool van de uren knippert. Is de instelling klaar dan houdt de numerieke waarde na 5 seconden op met knipperen en wordt automatisch opgeslagen. Als men de vertragingstijd nu nog eens wilt wijzigen, moet de handeling vanaf het begin herhaald worden.**

 **Deze functie kan ingesteld worden samen met de weektimer.**

3.4.f - Werking flap

Druk terwijl het apparaat in werking is op de toets  waarna de flap begint te oscilleren. Als men de flap in een bepaalde positie wilt laten stoppen om de luchtstroom te richten, druk dan nog een keer op de toets  wanneer de flap gericht is zoals men dat wenst. Druk opnieuw op de toets om de oscillatie van de flap te hervatten.







3.4.g - Modus Weektimer

 **Deze modus kan alleen gestart worden wanneer het apparaat in de verwarmingsmodus staat (hij kan niet gestart worden wanneer het apparaat alleen als ventilator werkt) of in de ingestelde temperatuurmodus.**

Om deze functie te gebruiken, moeten eerst de huidige dag en tijd ingesteld worden.

 **Deze handeling moet uitgevoerd worden bij de eerste inschakeling van het apparaat of na het te hebben afgesloten van de elektriciteit.**

Ga als volgt te werk:

- Start de werking van het apparaat in de modus verwarming op minimumvermogen. Op het display van het apparaat gaat naast de led **FAN** ook de led **LOW** branden.
- Druk op de toets  om de huidige dag van de week in te stellen. Het display toont **01** wat "maandag" betekent.
- Druk op de toetsen  en  om de huidige dag in te stellen (01= maandag, 02= dinsdag, 07= zondag).
Druk op de toets  (binnen 10 seconden) om te bevestigen en naar de instelling van de tijd te gaan.
Het display toont **00**.
- Druk op de toetsen  en  om de huidige tijd in te stellen (van 0 tot 23). Druk op de toets  (binnen 10 seconden) om te bevestigen en naar de instelling van

de minuten te gaan.

Het display toont 0 0.

- e. Druk op de toetsen (+) en (-) om de minuten in te stellen (van 0 tot 59). Druk op de toets (OK) (binnen 10 seconden) om de instelling te bevestigen.



Als men niet binnen 10 seconden op (OK) drukt, wordt de instelling niet opgeslagen.



Neem de stroom naar het apparaat weg om de ingestelde dag en tijd te resetten.

- f. Het display toont P 1.



Het apparaat heeft 5 van tevoren ingestelde modi en een zesde die vrij is (kan door de gebruiker ingesteld worden).

De kenmerken van de van tevoren ingestelde modi staan in de tabel onderaan de pagina.

Zie paragraaf 3.4.g.1 om de vrije modus in te stellen.

- g. Druk een of meer keren op de toets (24/7) om de gewenste modus te selecteren.

- h. Druk op de toets (OK) (binnen 10 seconden) om de instelling te bevestigen.







De led 24/7 begint op het display van het apparaat te knipperen om aan te geven dat de functie actief is. Het apparaat zal ingeschakeld en uitgeschakeld worden volgens de ingestelde modus.

Modus	Maandag	Dinsdag	Woensdag	Donderdag	Vrijdag	Zaterdag	Zondag
P1	8:00÷17:00	8:00÷17:00	8:00÷17:00	8:00÷17:00	8:00÷17:00	8:00÷17:00	8:00÷17:00
P2	18:00÷7:00 ^a	18:00÷7:00 ^a	18:00÷7:00 ^a	18:00÷7:00 ^a	18:00÷7:00 ^a	18:00÷7:00 ^a	18:00÷7:00 ^a
P3	8:00÷17:00	8:00÷17:00	8:00÷17:00	8:00÷17:00	8:00÷17:00	OFF	OFF
P4	18:00÷7:00 ^a	18:00÷7:00 ^a	18:00÷7:00 ^a	18:00÷7:00 ^a	18:00÷7:00 ^a	OFF	OFF
P5	OFF	OFF	OFF	OFF	OFF	00:00÷23:59	00:00÷23:59
P6	Free mode	Free mode	Free mode	Free mode	Free mode	Free mode	Free mode
Opmerking:	^a Modus P2 en P4, de tijd van uitschakeling is op de volgende dag						
P6:	Ingesteld tijdsinterval 00÷24H, de tijd van inschakeling moet eerder zijn dan de tijd van uitschakeling. Is dat niet het geval dan wordt de modus NIET geactiveerd.						

3.4.g.1 - Instelling vrije modus "P6"

- a. Druk na het selecteren van de modus P 6 op de toets (OK) (binnen 10 seconden) om te bevestigen.









Op het display knippert het nummer 1 (maandag); bevestig de dag binnen 5 se-

- conden met de toets . Als geen bevestiging gegeven wordt, gaat het display automatisch over naar de volgende dag **2** (dinsdag) en zo verder tot **7** (zondag).
- Bevestig de dag en stel met de toetsen  en  de gewenste tijd van inschakeling in (het display toont ). Druk op de toets  (binnen 10 seconden) om te bevestigen.
 - Stel met de toetsen  en  de gewenste tijd van uitschakeling in (het display toont ). Druk op de toets  (binnen 10 seconden) om te bevestigen.
 - Stel alle dagen van de week in door op dezelfde wijze te werk te gaan.

Opmerking:

- *Het is nodig om voor alle dagen zowel de tijd van inschakeling als de tijd van uitschakeling in te stellen.*
- *Het is alleen mogelijk het uur in te stellen, niet de minuten.*
- *Nadat voor alle 7 dagen de tijd van inschakeling en uitschakeling ingesteld zijn, stelt het apparaat zich in op de weekmodus: op het display knippert de led **24/7**.*

Snelle instelling

- Terwijl de led **1÷7** knippert, druk op de toetsen  en  om de dag **1** (maandag) te selecteren.
- Druk op de toets  om te bevestigen en druk vervolgens nog eens twee keer op de toets  zonder de tijd van start en uitschakeling in te stellen (laat ).
- Herhaal dezelfde handelingen voor de andere dagen (van dinsdag tot zaterdag).
- Bij het knipperen van **7** (zondag) bevestigt u met de toets .
- Stel de tijd van inschakeling in en bevestig met de toets .
- Stel de tijd van uitschakeling in.
Druk op de toets  om te bevestigen waarna het apparaat automatisch met de weekmodus start.



Is de modus eenmaal ingesteld, dan bewaart het apparaat die ook in het geheugen als de timer gedeactiveerd wordt.

Het geheugen wordt gewist als het apparaat afgesloten wordt van de elektriciteit.

3.4.g.2 - Uitschakeling van de Weektimer

- Druk zeven keer op de toets  om de weektimer uit te schakelen.





Betekenis van de leds

- Is de weektimer eenmaal geactiveerd, dan geeft het display van het apparaat de omgevingstemperatuur weer.
De led **°C** gaat branden en de leds **24/7** en **LOW** of **HIGH** knipperen (op grond



- van het verschil tussen de ingestelde temperatuur en de omgevingstemperatuur).
- De functies flap (SWING), verwarming op minimumvermogen (LOW), verwarming op maximumvermogen (HIGH), instelling van de temperatuur en raam/deur geopend kunnen zowel in de weektimermodus als in de normale werking geactiveerd zijn.
- De led gaat vast branden wanneer de overeenkomstige functie in werking is.

3.4.h - Wissen van programmeerbare functies

3.4.h.1 - Annuleren van de temperatuurinstelling

- a. Druk in de instellingsfase op de toets  om te annuleren.
- b. Druk nadat de temperatuur ingesteld is eerst op de toets  en daarna op de toets  om te annuleren.
- c. Druk op de toets  om de modus voor de instelling van de temperatuur te verlaten.

3.4.h.2 - Annuleren van de Weektimerinstelling



- a. Druk in de instellingsfase op de toets  om te annuleren.
- b. Druk nadat de weektimer ingesteld is eerst op de toets  en daarna op de toets  om te annuleren.

3.4.i - Functie raam/deur geopend

Indien geactiveerd stelt de functie **RAAM/DEUR GEOPEND** het apparaat in staat een afwijkende aanvoer van koude lucht in de kamer te detecteren.

Wanneer het apparaat in die situatie in de verwarmingsmodus of in de ingestelde temperatuurmodus staat (de functie kan niet geactiveerd worden in de werkwijze als ventilator), en wordt gedetecteerd dat de omgevingstemperatuur enkele graden lager geworden is, dan wordt de functie actief.

Om de functie te activeren:

- a. Druk terwijl het apparaat op de netspanning aangesloten is en op de verwarmingsmodus staat op de toets  om de functie RAAM/DEUR GEOPEND te activeren. Op het display gaat de led **TEMP** branden.
- b. Druk op de toets  voor een tweede keer om de functie uit te schakelen.



Telkens wanneer het apparaat afgesloten wordt van de elektriciteit wordt de functie RAAM/DEUR GEOPEND gedeactiveerd.

Als deze functie gedeactiveerd is, werkt het apparaat normaal.

De detectie van de temperatuur start 1 minuut na de detectie van raam/deur geopend. De functie wordt geactiveerd met een cyclus die 10 minuten duurt en het apparaat meet de omgevingstemperatuur met intervallen van 5 minuten om te controleren of het raam/deur gesloten is. Als het apparaat tijdens de controles het volgende detecteert:

- een verschil van $\leq 8^{\circ}\text{C}$ ten aanzien van de omgevingstemperatuur, dan blijft het apparaat doorgaan met verwarmen en wordt de detectie van raam/deur geopend voortgezet,

- een verschil van $>8^{\circ}\text{C}$ ten aanzien van de omgevingstemperatuur, dan stopt het apparaat met verwarmen, gaat op stand-by staan en de detectie van raam/deur geopend wordt onderbroken.



Opmerking:

- Wanneer het apparaat de verwarming onderbreekt blijven het alarm en de ventilator nog 30 seconden werken en gaan vervolgens op stand-by staan. Op het display van het apparaat knipperen zowel de led TEMP als de tekst **UF**.
- Druk op de toets **OK** om het apparaat te starten voordat het uitgeschakeld wordt.
- Na de herstart begint de detectie van de functie raam/deur geopend opnieuw op dezelfde wijze als hiervoor beschreven is.
- Druk op de toets **⏻** om het apparaat uit te schakelen; het display zal opnieuw de omgevingstemperatuur weergeven en de led $^{\circ}\text{C}$ gaat branden (apparaat op stand-by).

4 - BESCHERMING TEGEN OVERVERHITTING

- Dit product heeft een bescherming tegen oververhitting die het apparaat automatisch uitschakelt in geval van sterke oververhitting. In dit geval:
 - trek de stekker uit het stopcontact;
 - wacht circa 15/20 minuten om het apparaat te laten koelen;
 - zoek de mogelijke oorzaak van de oververhitting op (bijv. iets dat het apparaat bedekt);
 - controleer of het apparaat, de voedingskabel en de stekker eventueel beschadigingen hebben.
- Als er geen schade is:
 - steek de stekker in het stopcontact;
 - herstart het apparaat.

Als het apparaat dan nog uitgeschakeld blijft, neem dan contact op met de assistentiedienst.

5 - ONDERHOUD EN REINIGING



Alvorens ongeacht welke ingreep in verband met de reiniging of het onderhoud op het apparaat uit te voeren, moet het uitgeschakeld worden door de ON/OFF-schakelaar (6) op "O" te zetten. Trek de stekker uit het stopcontact en wacht tot de warme delen afgekoeld zijn.

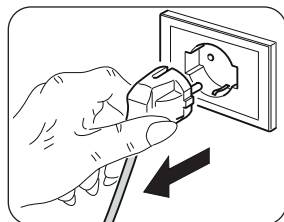

- Gebruik een droge doek om het apparaat te reinigen.
- Als het apparaat erg vuil is, is het mogelijk een doek te gebruiken die vochtig gemaakt is met lauw water (max. 50°C) en een delicaat reinigingsmiddel, om de externe delen te reinigen. Droog het vervolgens met een droge doek (afb. L).
- Gebruik een kwast of een stofzuiger om het stof van de roosters voor de luchtinlaat-/uitlaat te verwijderen.



- Controleer of het apparaat volledig droog is alvorens de stekker weer in het stopcontact te steken.
- Gebruik geen antistatische of chemisch behandelde doek om het apparaat te reinigen.
- Gebruik geen benzine, oplosmiddelen, polijstpasta of soortgelijke oplosmiddelen. Deze producten kunnen de plastic oppervlakken vervormen of breuken veroorzaken.
- Gebruik geen oliën, chemische stoffen of schuurmiddelen om het apparaat te reinigen.
- Was of dompel het apparaat niet in water.



- Als het apparaat slecht werkt, probeer dan niet het te demonteren maar wendt u tot de verkoper of tot de technische assistentiedienst.

6 - BEWARING VAN HET APPARAAT

- Indien u van plan bent het apparaat gedurende zeer lange tijd niet te gebruiken, of als werken uitgevoerd moeten worden waarbij veel stof vrijkomt, wordt aangeraden het apparaat als volgt op te bergen:
 - **Schakel het apparaat uit en trek de stekker uit het stopcontact.**
 - Berg het apparaat op in koele, droge plaats die bescherming tegen vochtigheid biedt.

7 - TECHNISCHE GEGEVENS

- Zie de tabel achterin de handleiding.

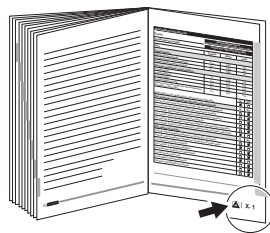



0 - ΠΡΟΕΙΔΟΠΟΙΗΣΕΙΣ	1	3.4.a - Λειτουργία αερισμού.....	13
0.1 - ΓΕΝΙΚΕΣ ΠΛΗΡΟΦΟΡΙΕΣ	1	3.4.b - Λειτουργία θέρμανσης με	
0.2 - ΣΥΜΒΟΛΟΓΙΑ.....	1	ελάχιστη ισχύ.....	13
0.2.1 - Εικονογράμματα σύνταξης	2	3.4.c - Λειτουργία θέρμανσης με	
0.3 - ΓΕΝΙΚΕΣ ΠΡΟΕΙΔΟΠΟΙΗΣΕΙΣ.....	2	μέγιστη ισχύ.....	14
0.4 - ΠΡΟΒΛΕΠΟΜΕΝΗ ΧΡΗΣΗ.....	7	3.4.d - Λειτουργία ECO	
0.5 - ΜΗ ΠΡΟΒΛΕΠΟΜΕΝΗ ΧΡΗΣΗ		(ρύθμιση θερμοκρασίας)	14
ΚΑΙ ΠΙΘΑΝΩΣ ΕΠΙΚΙΝΔΥΝΗ	7	3.4.e - Λειτουργία καθυστέρησης	
		σβησίματος.....	14
1 - ΠΕΡΙΓΡΑΦΗ ΣΥΣΚΕΥΗΣ ΚΑΙ		3.4.f - Λειτουργία περσίδας.....	15
ΕΝΤΟΛΕΣ	8	3.4.g - Εβδομαδιαία λειτουργία Timer..	15
2 - ΕΓΚΑΤΑΣΤΑΣΗ	8	3.4.h - Διαγραφή	
3 - ΧΡΗΣΗ ΤΗΣ ΣΥΣΚΕΥΗΣ	10	προγραμματιζόμενων	
3.1 - ΠΛΗΚΤΡΑ ΕΝΤΟΛΩΝ ΚΑΙ		λειτουργιών.....	18
ΟΘΟΝΗ	10	3.4.i - Λειτουργία ανοιχτού	
3.2 - ΠΛΗΚΤΡΑ ΛΕΙΤΟΥΡΓΙΑΣ		παράθρου/πόρτας	18
ΤΗΛΕΧΕΙΡΙΣΤΗΡΙΟΥ	11	4 - ΠΡΟΣΤΑΣΙΑ ΥΠΕΡΘΕΡΜΑΝΣΗΣ	19
3.3 - ΧΡΗΣΗ ΤΗΛΕΧΕΙΡΙΣΤΗΡΙΟΥ	11	5 - ΣΥΝΤΗΡΗΣΗ ΚΑΙ ΚΑΘΑΡΙΣΜΟΣ	19
3.3.a - Τοποθέτηση μπαταριών	12	6 - ΔΙΑΤΗΡΗΣΗ ΤΗΣ ΣΥΣΚΕΥΗΣ	20
3.3.b - Αντικατάσταση μπαταριών	12	7 - ΤΕΧΝΙΚΑ ΣΤΟΙΧΕΙΑ	20
3.3.c - Θέση του τηλεχειριστηρίου	13		
3.4 - ΛΕΙΤΟΥΡΓΙΑ	13		

ΑΠΕΙΚΟΝΙΣΕΙΣ

Οι απεικονίσεις έχουν ομαδοποιηθεί στις αρχικές σελίδες του εγχειριδίου



0 - ΠΡΟΕΙΔΟΠΟΙΗΣΕΙΣ







0.1 - ΓΕΝΙΚΕΣ ΠΛΗΡΟΦΟΡΙΕΣ

Καταρχάς θα θέλαμε να σας ευχαριστήσουμε που μας δείξατε την προτίμησή σας, αγοράζοντας μια συσκευή κατασκευής μας.

0.2 - ΣΥΜΒΟΛΟΓΙΑ

Τα εικονογράμματα που αναφέρονται στο παρόν κεφάλαιο επιτρέπουν την γρήγορη και σαφή παροχή των απαραίτητων πληροφοριών για τη σωστή χρήση της μηχανής και τις συνθήκες ασφαλείας.

0.2.1 - Εικονογράμματα σύνταξης

	Επισημαίνει ότι το παρόν έγγραφο θα πρέπει να διαβαστεί με προσοχή πριν από την εγκατάσταση και/ή χρήση της συσκευής. Επισημαίνει ότι το παρόν έγγραφο θα πρέπει να διαβαστεί με προσοχή πριν από οποιαδήποτε επιχείρηση συντήρησης και/ή καθαρισμού.
	Επισημαίνει ότι ενδέχεται να υπάρχουν συμπληρωματικές πληροφορίες στα εγχειρίδια που επισυνάπτονται. Υποδεικνύει ότι υπάρχουν διαθέσιμες πληροφορίες στο εγχειρίδιο χρήσης ή στο εγχειρίδιο εγκατάστασης.
	Υποδεικνύει ότι το προσωπικό τεχνικής υποστήριξης θα πρέπει να χειρίζεται τη συσκευή τηρώντας τις υποδείξεις του εγχειριδίου εγκατάστασης.
	Επισημαίνει στο ενδιαφερόμενο προσωπικό ότι η εργασία που περιγράφεται, αν δεν ολοκληρωθεί τηρώντας τους κανονισμούς ασφαλείας, ενέχει τον κίνδυνο ηλεκτροπληξίας.
	Επισημαίνει στο ενδιαφερόμενο προσωπικό ότι η εργασία που περιγράφεται, αν δεν ολοκληρωθεί τηρώντας τους κανονισμούς ασφαλείας, ενέχει τον κίνδυνο φυσικών τραυματισμών.
	Επισημαίνει στο ενδιαφερόμενο προσωπικό ότι η εργασία που περιγράφεται, αν δεν ολοκληρωθεί τηρώντας τους κανονισμούς ασφαλείας, ενέχει τον κίνδυνο εγκαυμάτων λόγω επαφής με τα εξαρτήματα που αναπτύσσουν υψηλή θερμοκρασία.

0.3 - ΓΕΝΙΚΕΣ ΠΡΟΕΙΔΟΠΟΙΗΣΕΙΣ

ΚΑΤΑ ΤΗ ΧΡΗΣΗ ΗΛΕΚΤΡΙΚΟΥ ΕΞΟΠΛΙΣΜΟΥ, ΠΡΕΠΕΙ ΠΑΝΤΑ ΝΑ ΤΗΡΟΥΝΤΑΙ ΟΙ ΒΑΣΙΚΕΣ ΠΡΟΦΥΛΑΞΕΙΣ ΑΣΦΑΛΕΙΑΣ ΩΣΤΕ ΝΑ ΜΕΙΩΘΟΥΝ ΟΙ ΚΙΝΔΥΝΟΙ ΠΥΡΚΑΓΙΑΣ, ΗΛΕΚΤΡΟΠΛΗΞΙΑΣ ΚΑΙ ΤΡΑΥΜΑΤΙΣΜΩΝ ΣΕ ΑΤΟΜΑ ΣΥΜΠΕΡΙΛΑΜΒΑΝΟΜΕΝΩΝ ΟΣΩΝ ΑΚΟΛΟΥΘΟΥΝ:



1. Το έγγραφο είναι εμπιστευτικό σύμφωνα με το νόμο απαγορεύεται η αναπαραγωγή ή η κοινοποίηση σε τρίτους χωρίς τη ρητή άδεια της OLIMPIA SPLENDID.
Οι συσκευές μπορούν να υποβληθούν σε ενημερώσεις και να φέρουν λεπτομέρειες διαφορετικές από εκείνες που απεικονίζονται, χωρίς αυτό να αποτελέσει ανασταλτικό παράγοντα για το περιεχόμενο αυτού του εγχειριδίου.



2. Διαβάστε προσεκτικά το παρόν εγχειρίδιο πριν να προχωρήσετε σε οποιοδήποτε χειρισμό (εγκατάσταση, συντήρηση, χρήση) και ακολουθήστε πιστά όσα αναφέρονται στα επόμενα κεφάλαια.



3. Διατηρήστε το παρόν εγχειρίδιο για μελλοντικές αναφορές.

4. Εφόσον αφαιρέσετε τη συσκευασία, βεβαιωθείτε για την ακεραιότητα της συσκευής· τα στοιχεία της συσκευασίας πρέπει να βρίσκονται μακριά από παιδιά μιας και είναι δυνητικά επικίνδυνα γι' αυτά.

5. Η ΚΑΤΑΣΚΕΥΑΣΤΡΙΑ ΕΤΑΙΡΙΑ ΔΕΝ ΑΝΑΛΑΜΒΑΝΕΙ ΚΑΜΙΑ ΕΥΘΥΝΗ ΓΙΑ ΤΡΑΥΜΑΤΙΣΜΟΥΣ ΣΕ ΑΤΟΜΑ Ή ΠΡΑΓΜΑΤΑ ΠΟΥ ΠΡΟΚΥΠΤΟΥΝ ΑΠΟ ΜΗ ΤΗΡΗΣΗ ΤΩΝ ΚΑΝΟΝΙΣΜΩΝ ΠΟΥ ΠΕΡΙΕΧΕΙ ΤΟ ΠΑΡΟΝ ΕΓΧΕΙΡΙΔΙΟ.

6. Η κατασκευάστρια εταιρία διατηρεί κάθε νόμιμο δικαίωμα ώστε να επιφέρει τροποποιήσεις σε οποιαδήποτε στιγμή στα μοντέλα του, διατηρώντας τα βασικά χαρακτηριστικά που περιγράφονται στο παρόν εγχειρίδιο.



7. Πριν τη σύνδεση της συσκευής βεβαιωθείτε πως τα δεδομένα της ταμπέλας αντιστοιχούν σε εκείνα του ηλεκτρικού δικτύου. Η ταμπέλα δεδομένων βρίσκεται επάνω στη συσκευή.



8. Εγκαταστήστε τη συσκευή σύμφωνα με τις οδηγίες του κατασκευαστή. Η λάθος εγκατάσταση μπορεί να προκαλέσει βλάβες σε άτομα, ζώα ή πράγματα, για τις οποίες ο κατασκευαστής δεν μπορεί να θεωρηθεί υπεύθυνος.

9. Χρησιμοποιείτε πάντα τη συσκευή σε οριζόντια θέση. Τοποθετήστε το μηχάνημα σε κατάλληλο περιβάλλον.

10. Κατά τη χρήση της συσκευής ξετιλύγετε πάντα όλο το καλώδιο.

11. Η συσκευή διαθέτει ένα καλώδιο τροφοδοσίας με φως(σύνδεση τύπου Υ). Αν το καλώδιο τροφοδοσίας είναι κατεστραμμένο πρέπει να αντικατασταθεί από τον κατασκευαστή ή από την τεχνική υπηρεσία υποστήριξής του ή από κάποιο παρόμοιο ικανό πρόσωπο, ώστε να αποφευχθεί κάθε κίνδυνος.



12. Εγκαταστήστε το βεβαιώνοντας πως οι διακόπτες και οι άλλες εντολές δεν είναι προσβάσιμα σε όσους χρησιμοποιούν το μπάνιο ή το ντους.

13. Μην χρησιμοποιείτε, παρεκτός με μέγιστη προσοχή, προεκτάσεις.

14. Κρατάτε τη συσκευή σε απόσταση τουλάχιστον 1m από άλλα αντικείμενα (εικ. Β).

14a. Για την αποφυγή κινδύνου πυρκαγιάς κρατάτε από τις εξόδους αέρα της συσκευής οποιοδήποτε αντικείμενο, κουρτίνες, ύφασμα ή εύφλεκτο υλικό σε τουλάχιστον 1 m απόσταση.

15. Μην τοποθετείτε τη συσκευή κοντά σε πηγές θερμότητας.

16. Μην χρησιμοποιείτε τη συσκευή για να στεγνώνετε ρούχα.



17. Προσοχή να μην εισάγετε ξένα αντικείμενα στις σχάρες εισόδου και εξόδου αέρα καθώς μπορεί να υπάρξει κίνδυνος ηλεκτροπληξίας, πυρκαγιάς ή βλάβης στη συσκευή.

18. Να αποφεύγεται η επαφή του καλωδίου με θερμές επιφάνειες κατά τη διάρκεια λειτουργίας.

19. Μην τοποθετείτε το καλώδιο τροφοδοσίας κάτω από χαλιά, κουβέρτες ή οδηγούς. Περνάτε το καλώδιο από χώρους παράμερους ώστε να αποφεύγετε παραπατήματα.

20. Μην τυλίγετε, συστρέψετε ή διπλώνετε το καλώδιο γύρω από τη συσκευή γιατί θα μπορούσε να αποδυναμώσει ή να καταστρέψει η μόνωση.



21. Η συσκευή ζεσταίνεται ελαφρώς όταν βρίσκεται σε λειτουργία. Για αποφυγή εγκαυμάτων, μην αγγίζετε τις επιφάνειες με γυμνό δέρμα.



22. Μην χρησιμοποιείτε την συσκευή σε εξωτερικούς χώρους ή σε υγρές επιφάνειες.

23. Μην χρησιμοποιείτε τη συσκευή σε συνδυασμό με προγραμματιστές, χρονοδιακόπτες ή άλλες συσκευές που προκαλούν την αυτόματη ενεργοποίησή της ώστε να αποφύγετε τον κίνδυνο πυρκαγιάς σε περίπτωση που η συσκευή είναι σκεπασμένη ή τοποθετημένη με λάθος τρόπο.

24. Πρέπει να γίνουν γνωστές σε όλο το ενδιαφερόμενο προσωπικό και στην εγκατάσταση του μηχανήματος οι παρούσες οδηγίες.

25. Μην ενεργοποιείτε την συσκευή κοντά σε κουρτίνες καθώς θα μπορούσαν να εμποδίσουν την είσοδο αέρα (εικ. Β).

26. Αποφύγετε την ρίψη υγρών στην συσκευή.

27. Τα παιδιά δεν θα πρέπει να παίζουν με τη συσκευή.



28. Η συσκευή μπορεί να χρησιμοποιηθεί από παιδιά ηλικίας άνω των 8 ετών και από άτομα με μειωμένες φυσικές και νοητικές ικανότητες ή χωρίς εμπειρία ή απαραίτητη γνώση, εφόσον βρίσκονται υπό επιτήρηση ή έχουν λάβει οδηγίες σχετικά με την ασφαλή χρήση της συσκευής και έχουν κατανοήσει τους κινδύνους που ενέχει η χρήση της.



29. Τα παιδιά δεν θα πρέπει να παίζουν με τη συσκευή. Η καθαριότητα και η συντήρηση που πρέπει να γίνεται από τον χειριστή δεν πρέπει να γίνεται από παιδιά άνευ επιτήρησης.



30. Τα παιδιά κάτω των 3 ετών θα πρέπει να μένουν μακριά εφόσον δεν εποπτεύονται συνεχώς.



31. Τα παιδιά από 3 έως 8 ετών πρέπει μόνο να ανάβουν/σβήνουν τη συσκευή εφόσον έχει τοποθετηθεί ή εγκατασταθεί στη φυσική της θέση λειτουργίας και πρέπει να εποπτεύονται ή να έχουν λάβει οδηγίες για την ασφαλή χρήση της συσκευής ώστε να αντιλαμβάνονται τους κινδύνους.



32. Τα παιδιά στην ηλικία από 3 έως 8 ετών δεν πρέπει να τοποθετούν το φινίρισμα ή να καθαρίζουν τη συσκευή ή να πραγματοποιούν τη συντήρηση του χρήστη.



33. Να μην χρησιμοποιείτε την συσκευή πολύ κοντά στην μπανιέρα, το ντους ή σε πισίνα.



34. ΠΡΟΣΟΧΗ - Μερικά μέρη του προϊόντος μπορούν να γίνουν πολύ θερμά και να προκαλέσουν εγκαύματα. Πρέπει να υπάρχει μεγάλη προσοχή όπου υπάρχουν παιδιά και ευάλωτα άτομα.

35. Αποσυνδέετε πάντα το φινίρισμα τροφοδοσίας πριν πραγματοποιήσετε την καθαριότητα.

36. Για τη σωστή χρήση του αερόθερμου ΔΕΝ ΠΡΕΠΕΙ:

- Να τοποθετείται σε άμεση εγγύτητα πρίζας ρεύματος
- Να τραβάτε το καλώδιο τροφοδοσίας ή την ίδια τη συσκευή για να βγάλετε το βύσμα τροφοδοσίας από το ρεύμα.
- Να μην αφήνετε τη συσκευή εκτεθειμένη σε καιρικά φαινόμενα (βροχή, ήλιος, κλπ.).
- Να αφήνεται άσκοπα συνδεδεμένο.

37. Χρησιμοποιείτε τη συσκευή μόνο σύμφωνα με τις οδηγίες που παρέχονται στο παρόν εγχειρίδιο. Ο κατασκευαστής δεν συστήνει οποιαδήποτε άλλη χρήση που θα μπορούσε να προκαλέσει ηλεκτροπληξία, πυρκαγιά ή προσωπικές βλάβες.



38. Ο πιο κοινός λόγος υπερθέρμανσης είναι η συγκέντρωση σκόνης ή χνουδιού στο μηχάνημα. Αφαιρέστε τακτικά αυτά τα υπολείμματα αποσυνδέοντας την συσκευή από την πρίζα ρεύματος και αναρροφώντας τις σχάρες.

39. Μην χρησιμοποιείτε διαβρωτικά απορρυπαντικά στη συσκευή. Καθαρίστε με υγρό πανί (όχι βρεγμένο) το οποίο έχετε ξεβγάλει με ζεστό νερό και σαπούνι.

40. Μην συνδέετε τη συσκευή στην ηλεκτρική τροφοδοσία εφόσον δεν είναι πλήρως συναρμολογημένη και ρυθμισμένη.



41. Κατά τη διάρκεια της εγκατάστασης και σε κάθε χειρισμό συντήρησης, είναι απαραίτητη η τήρηση των προειδοποιήσεων που αναφέρονται στο παρόν εγχειρίδιο και στις ανάλογες ετικέτες που βρίσκονται στο εσωτερικό των συσκευών καθώς και η λήψη κάθε μέτρου κοινής λογικής και των Κανονισμών Ασφαλείας που ισχύουν στον χώρο εγκατάστασης.
42. Μην εμβαπτίζετε την συσκευή σε νερό ή άλλα υγρά. Ενδέχεται να προκληθούν βραχυκυκλώματα ή πυρκαγιές.
43. Μην αφήνετε τη μονάδα να λειτουργεί σε κλειστή περιοχή όπως για παράδειγμα μέσα σε ένα ερμάριο, μπορεί να προκληθεί πυρκαγιά.
44. Σε περίπτωση ασυμβατότητας ανάμεσα στο βύσμα και την πρίζα, αντικαταστήστε την πρίζα με άλλη κατάλληλη με τη βοήθεια εξουσιοδοτημένου προσωπικού, το οποίο θα βεβαιώσει πως η καλωδίωση της πρίζας είναι η κατάλληλη για το δυναμικό απορρόφησης από την συσκευή. Γενικά δεν συστήνεται η χρήση μετατροπών ή/και προεκτάσεων· εφόσον κρίνεται απαραίτητη η χρήση τους, πρέπει να συμβατά με τους ισχύοντες κανόνες ασφαλείας και η ένταση του ρεύματος (A) δεν πρέπει να είναι κατώτερη από την μέγιστη της συσκευής.
45. Μην χρησιμοποιείτε την συσκευή σε περίπτωση βλάβης ή κακής λειτουργίας, αν το καλώδιο ή το βύσμα είναι κατεστραμμένα, ή αν έπεσε ή καταστράφηκε με οποιοδήποτε τρόπο. Σβήνετε την συσκευή, αποσυνδέστε το βύσμα από την πρίζα του ρεύματος και δώστε την για έλεγχο από ειδικά εκπαιδευμένο προσωπικό.
46. Η αποσυναρμολόγηση, επισκευή ή μετατροπή από κάποιον μη εξουσιοδοτημένο άτομο θα μπορούσε να επιφέρει βλάβες και να ακυρώσει την εγγύηση του κατασκευαστή.
47. Μην αποσυναρμολογείτε και μην κάνετε αλλαγές στη συσκευή.
48. Η επισκευή της συσκευής από εσάς είναι ιδιαίτερος επικίνδυνος.
49. Παρουσία διαρροών αερίου από άλλο εξοπλισμό, αερίστε καλά το χώρο πριν ενεργοποιήσετε το κλιματιστικό.
50. Μην αποσυνδέετε το φως από τη πρίζα ρεύματος πριν σβήσετε τη συσκευή.
51. Εάν αποφασίσετε να μην χρησιμοποιείτε πλέον μια τέτοια συσκευή, συνιστάται να την αχρηστεύσετε κόβοντας το καλώδιο ρεύματος, αφού την αποσυνδέσετε από την πρίζα.
52.  ΠΡΟΧΟΧΗ - Για να αποφευχθεί η υπερθέρμανση, μην σκεπάζετε την συσκευή.
53. Συνιστάται, επίσης, να αχρηστεύετε τα μέρη της συσκευής που μπορεί να αποτελέσουν κίνδυνο, ιδίως για τα παιδιά που μπορεί να χρησιμοποιήσουν τη συσκευή εκτός λειτουργίας για τα δικά τους παιχνίδια.

54. Κατά την πρώτη χρήση και μετά από μακρά περίοδο μη χρήσης της συσκευής, θα μπορούσε να ακουστεί ελαφρύς ήχος ή να εμφανιστεί κάποια μυρωδιά. Είναι απολύτως φυσιολογικό και εξαφανίζεται μετά από κάποια λεπτά λειτουργίας.

0.4 - ΠΡΟΒΛΕΠΟΜΕΝΗ ΧΡΗΣΗ

55. Η συσκευή πρέπει να χρησιμοποιείται αποκλειστικά για παραγωγή θερμού αέρα με μόνο σκοπό να κάνει το περιβάλλον παραμονής πιο άνετο.
56. Η συσκευή είναι κατασκευασμένη για οικιακή χρήση, όχι για εμπορική ή βιομηχανική.
57. Η ακατάλληλη χρήση της συσκευής με πιθανές βλάβες σε πρόσωπα, πράγματα ή ζώα εξαιρεί την OLIMPIA SPLENDID από κάθε ευθύνη.
58. Χειριστείτε τις λειτουργίες της συσκευής ΜΟΝΟ με το τηλεχειριστήριο που παρέχεται.
59. Η συσκευή παρέχεται με ειδική λειτουργία, που ενεργοποιείται κατά βούληση, η οποία επιτρέπει την ανίχνευση ανοίγματος παραθύρου και ενεργοποιεί τη λειτουργία Απόψυξης για να περιορίσει τη σπατάλη ενέργειας.

Αυτό το προϊόν διαθέτει το σήμα CE που δηλώνει τη συμμόρφωση με τη νομοθεσία 2014/35/EU (χαμηλή τάση), 2014/30/EU (ηλεκτρομαγνητική συμβατότητα) και 2014/53/UE (οδηγία για ραδιοεξοπλισμό).

0.5 - ΜΗ ΠΡΟΒΛΕΠΟΜΕΝΗ ΧΡΗΣΗ ΚΑΙ ΠΙΘΑΝΩΣ ΕΠΙΚΙΝΔΥΝΗ

60. Μην χρησιμοποιείτε τη συσκευή σε χώρους που χρησιμοποιούνται ή αποθηκεύονται υλικά όπως βενζίνη, βερνίκια ή άλλα εύφλεκτα υγρά.
61. Μην χρησιμοποιείτε την συσκευή αν στο χώρο έχει προσφάτως χρησιμοποιηθεί εντομοκτόνο με αέριο ή παρουσία αναμμένου θυμιάματος, χημικών ατμών ή ελαιωδών καταλοίπων.
62. Μην χρησιμοποιείτε τη συσκευή σε μικρά δωμάτια όπου βρίσκονται άτομα που δεν μπορούν να διαφύγουν αυτόνομα από το δωμάτιο, εκτός κι αν υπάρχει συνεχής εποπτεία.

Το παρόν προϊόν θα πρέπει να χρησιμοποιείται μόνο βάσει των προδιαγραφών που υποδεικνύονται στο παρόν εγχειρίδιο. Η διαφορετική από αυτή που προδιαγράφεται μπορεί να προκαλέσει σοβαρό τραυματισμό. Ο ΚΑΤΑΣΚΕΥΑΣΤΗΣ ΔΕΝ ΑΝΑΛΑΜΒΑΝΕΙ ΚΑΜΙΑ ΕΥΘΥΝΗ ΓΙΑ ΤΡΑΥΜΑΤΙΣΜΟΥΣ ΣΕ ΑΤΟΜΑ Ή ΠΡΑΓΜΑΤΑ ΠΟΥ ΠΡΟΚΥΠΤΟΥΝ ΑΠΟ ΜΗ ΤΗΡΗΣΗ ΤΩΝ ΚΑΝΟΝΙΣΜΩΝ ΠΟΥ ΠΕΡΙΕΧΕΙ ΤΟ ΠΑΡΟΝ ΕΓΧΕΙΡΙΔΙΟ.

1 - ΠΕΡΙΓΡΑΦΗ ΣΥΣΚΕΥΗΣ ΚΑΙ ΕΝΤΟΛΕΣ

- | | | |
|-----------------------------|-------------------------------------|---|
| 1. Σώμα της συσκευής | 7. Καλώδιο ηλεκτρικής τροφοδοσίας | 10. Ούπα και βίδες για τη σταθεροποίηση της συσκευής στον τοίχο (3) |
| 2. Σχάρα εξόδου αέρα | 8. Εγχειρίδιο χρήσης και συντήρησης | 11. Πλήκτρο START/STOP χειροκίνητη λειτουργία |
| 3. Περισίδα εξόδου αέρα | 9. Τηλεχειριστήριο | |
| 4. Οθόνη | | |
| 5. Σχάρα εισόδου αέρα | | |
| 6. Διακόπτης ON/OFF (0 / I) | | |

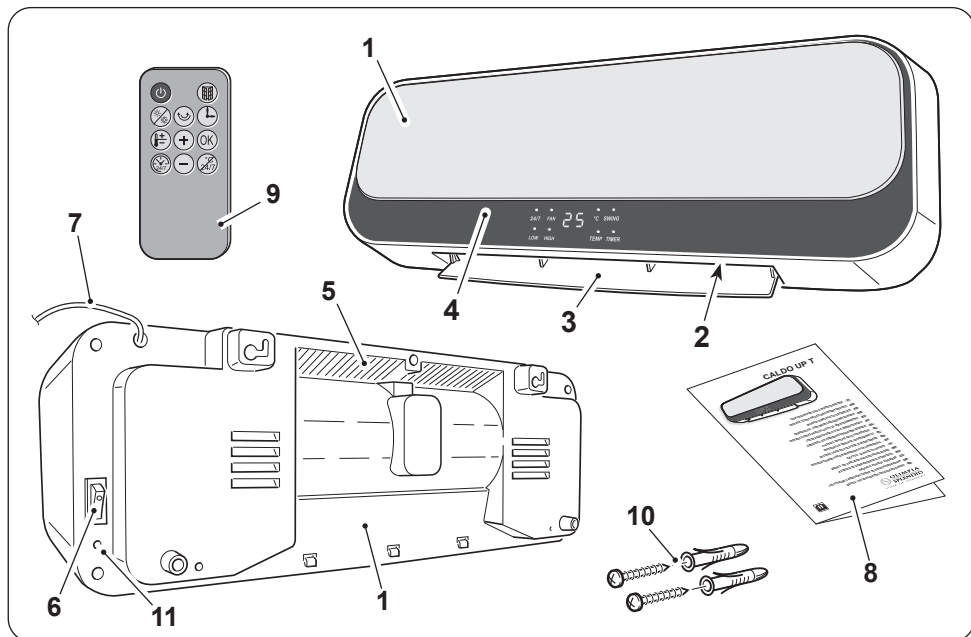

2 - ΕΓΚΑΤΑΣΤΑΣΗ

- Αφού αφαιρέσετε τη συσκευασία, βεβαιωθείτε για την ακεραιότητα της συσκευής· σε περίπτωση αμφιβολίας, απευθυνθείτε σε επαγγελματικά καταρτισμένο προσωπικό.
- Η συσκευή πρέπει να εγκατασταθεί στον τοίχο που πρέπει να είναι με τούβλα ή θερμοανθεκτικό υλικό (όχι από ξύλο ή συνθετικό υλικό που μπορεί να υπερθερμανθεί εύκολα).



Η συσκευή πρέπει να εγκαθίσταται:

- με τρόπο ώστε να εμποδίζεται η πρόσβαση στον διακόπτη ON/OFF και τα πλήκτρα από όσους βρίσκονται μέσα στη μπανιέρα ή το ντους.
- σε απόσταση τουλάχιστον 300 mm από τοίχους
- σε απόσταση τουλάχιστον 1000 mm από εύφλεκτα υλικά (κουρτίνες, υφάσματα, κλπ). (Εικόνα Β).

- ΜΗΝ εγκαταστήσετε τη συσκευή κάτω από πρίζες ρεύματος.
- Φροντίστε να υπάρχει πρίζα ρεύματος κοντά στη συσκευή και βεβαιωθείτε πως δεν είναι πολύ μακριά σε σχέση με το μήκος του καλωδίου τροφοδοσίας (εικόνα C).
- Για να εγκαταστήσετε τη συσκευή σε υψηλή θέση, διατηρήστε απόσταση τουλάχιστον 1,8 m από το δάπεδο.

- Ορίστε την περιοχή εγκατάστασης της συσκευής.
- Κάντε δύο τρύπες 6mm με μια ενδιάμεση απόσταση 315mm (εικόνα D).



- Και οι δύο τρύπες πρέπει να απέχουν από το έδαφος τουλάχιστον 2000 mm και 350 mm από την οροφή (εικόνα D).
- Όταν τρυπάτε τον τοίχο βεβαιωθείτε πως δεν υπάρχουν καλώδια που περνάνε από πίσω ή σωλήνες νερού.

- Εισάγετε τα ούπα στις τρύπες και έπειτα βιδώστε τις βίδες που παρέχονται.
- ΜΗΝ βιδώσετε πλήρως τις βίδες· αφήστε τες περίπου 10 mm από τον τοίχο (εικόνα E).



Βεβαιωθείτε πως οι βίδες είναι καλά σταθεροποιημένες στον τοίχο.

- Εισάγετε τις εγκοπές (X) που βρίσκονται στο πίσω μέρος της συσκευής στις βίδες σπρώχνοντας τη συσκευή προς τον τοίχο (εικόνα Z - φάση 1).
- Σπρώξτε τη συσκευή προς τα αριστερά για 10 mm (εικόνα Z - φάση 2) και έπειτα σπρώξτε τη προς τα κάτω για περίπου 8÷10mm (εικόνα Z - φάση 3).
- Βεβαιωθείτε τέλος πως η συσκευή είναι σταθερή και καλά στερεωμένη στον τοίχο.



- Πριν συνδέσετε το φως της συσκευής στην πρίζα ρεύματος βεβαιωθείτε πως οι τιμές τάσης που αναφέρονται στην ταμπέλα δεδομένων αντιστοιχούν σε αυτές του δικτύου ηλεκτροδότησης και πως η πρίζα διαθέτει ικανή γείωση.
- Η πρίζα ρεύματος πρέπει να είναι εύκολα προσβάσιμη ώστε να μπορείτε να αφαιρέσετε εύκολα το φως σε περίπτωση κινδύνου.

- Βάλτε το φως στην πρίζα του ρεύματος.
- Πατήστε το "I" (ON) στο διακόπτη (6)· η συσκευή είναι έτοιμη για λειτουργία.



Αυτό το προϊόν διαθέτει περσίδα (3) που ανοίγει αυτόματα μόλις ανάψει η συσκευή και κλείνει αυτόματα μόλις σβήσει. ΜΗΝ ΚΙΝΕΙΤΕ ΤΗΝ ΠΕΡΣΙΔΑ ΜΕ ΤΑ ΧΕΡΙΑ.

Η συσκευή θα μπορούσε να πάθει βλάβη και να παραμορφωθεί. Ανοίγεται την περσίδα με τα χέρια την περσίδα εφόσον τυχαία κλείσει μερικώς ή εντελώς.

3 - ΧΡΗΣΗ ΤΗΣ ΣΥΣΚΕΥΗΣ

3.1 - ΠΛΗΚΤΡΑ ΕΝΤΟΛΩΝ ΚΑΙ ΟΘΟΝΗ

Τα led που βρίσκονται στην οθόνη εμφανίζουν την κατάσταση της συσκευής.
Η σημασία των led είναι η ακόλουθη:

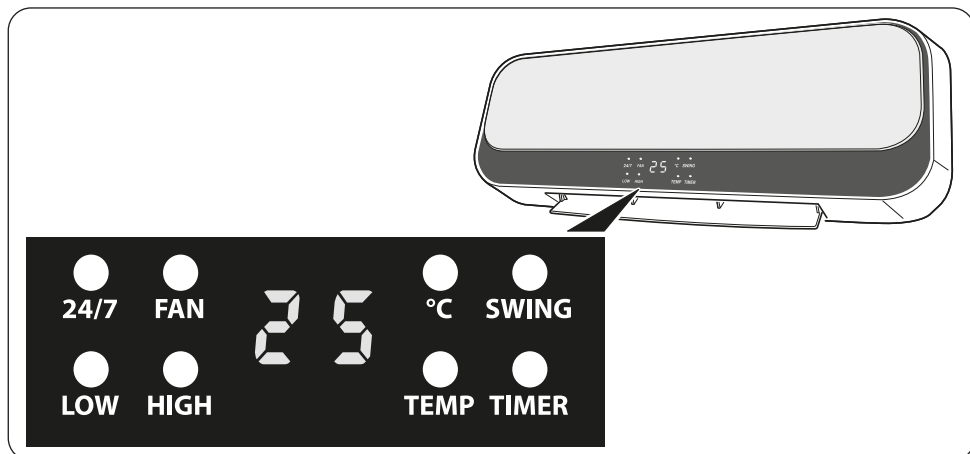

24/7	Εβδομαδιαίο Timer ενεργοποιημένο
FAN	Led αναμμένο σταθερά: λειτουργία μόνο ανεμιστήρα ενεργή
	Led αναβοσβήνει: αντίστροφη μέτρηση για σβήσιμο
LOW	Λειτουργία ενεργή ελάχιστης ισχύος
HIGH	Λειτουργία ενεργή μέγιστη ισχύος
°C	Led θερμοκρασίας - συσκευή αναμμένη
SWING	Λειτουργία ταλάντευσης περσίδας ενεργή
	Led αναμμένο σταθερά, η θερμοκρασία αναβοσβήνει: ρύθμιση της θερμοκρασίας από το τηλεχειριστήριο
	Led αναβοσβήνει: λειτουργία ανοιχτού παραθύρου/πόρτας ενεργή
TIMER	Λειτουργία timer ενεργή
25	Αναμμένο σταθερά: εμφάνιση θερμοκρασίας περιβάλλοντος
	Αναβοσβήνει: ρύθμιση της θερμοκρασίας από το τηλεχειριστήριο

3.2 - ΠΛΗΚΤΡΑ ΛΕΙΤΟΥΡΓΙΑΣ ΤΗΛΕΧΕΙΡΙΣΤΗΡΙΟΥ

Παρέχεται τηλεχειριστήριο για τη διευκόλυνση των ρυθμίσεων και των λειτουργιών της συσκευής. Σε κάθε πάτημα πλήκτρου του τηλεχειριστηρίου η συσκευή εκπέμπει ένα «μπιπ» για να σηματοδοτήσει τη λήψη του σήματος. Για να χρησιμοποιήσετε τη συσκευή είναι απαραίτητο πρώτα να πατήσετε το "I" (ON) στο διακόπτη που βρίσκεται στο δεξιό μέρος της συσκευής (θέση 6 - εικόνα X).



Πλήκτρο ON/OFF

Πατήστε το πλήκτρο για να ανάψετε τη συσκευή· ανάβει το led FAN, η συσκευή ξεκινά σε λειτουργία **ΑΕΡΙΣΜΟΥ** και η περσίδα ανοίγει. Πατήστε το πλήκτρο ξανά για να σταματήσει η συσκευή.



Κουμπί επιλογής λειτουργίας

Πατήστε το πλήκτρο για να επιλέξετε τη λειτουργία που επιθυμείτε **Ελάχιστη ισχύς (LOW) > Μέγιστη ισχύς (HIGH) > Αερισμός (FAN)**



Πλήκτρο περσίδας (SWING)

Πατήστε το πλήκτρο για να ρυθμίσετε τη κατεύθυνση του αέρα.



Πλήκτρο καθυστέρησης σβησίματος

Πατήστε το πλήκτρο για να επιβεβαιώσετε/ακυρώσετε την καθυστέρησης σβησίματος της συσκευής.



Πλήκτρο λειτουργίας ECO (ρύθμιση θερμοκρασίας)

Πατήστε το πλήκτρο για να επιλέξετε τη θερμοκρασία που επιθυμείτε. Αφού πατήσετε το πλήκτρο ρυθμίστε τη θερμοκρασία με τα πλήκτρα **+** και **-** (εύρος: 18°C+45°C).



Πλήκτρο OK

Πατήστε το πλήκτρο για να επιβεβαιώσετε τις ρυθμίσεις.



Πλήκτρο ρύθμισης εβδομαδιαίας λειτουργίας



Πλήκτρο ακύρωσης εβδομαδιαίας ρύθμισης



Πλήκτρο ενεργοποίησης/απενεργοποίησης λειτουργίας ανοιχτού παράθυρου/πόρτας



Πλήκτρα αύξησης/μείωσης τιμών της ρύθμισης

3.3 - ΧΡΗΣΗ ΤΗΛΕΧΕΙΡΙΣΤΗΡΙΟΥ

Το τηλεχειριστήριο που παρέχεται με το κλιματιστικό είναι το εργαλείο που σας επιτρέπει να χρησιμοποιείτε το μηχάνημα με τον πιο άνετο τρόπο. Είναι ένα εργαλείο που πρέπει να χειρίζεστε με προσοχή και ειδικότερα να:

- Αποφεύγετε να το βρέχετε (δεν καθαρίζεται με νερό ούτε να αφήνεται σε άσχημες καιρικές συνθήκες).
- Αποφεύγετε τις πτώσεις ή τις βίαιες προσκρούσεις.
- Αποφεύγετε την απευθείας έκθεση στο ηλιακό φως.



- Μην αναμειγνύετε παλιές και νέες μπαταρίες ή μπαταρίες διαφορετικής μάρκας.
- Μην αφήνετε τις μπαταρίες στο τηλεχειριστήριο εάν σκοπεύετε να μην χρησιμοποιήσετε τη συσκευή για περισσότερο από 2 μήνες.



- Το άμεσο ηλιακό φως μπορεί να επηρεάσει τη λειτουργία του δέκτη σήματος υπερύθρων.
 - Η διαδρομή μεταξύ του τηλεχειριστηρίου και της συσκευής πρέπει να είναι ελεύθερη.
 - Εάν το σήμα από το τηλεχειριστήριο φαίνεται να παρεμβάλλεται σε άλλη συσκευή, μετακινήστε τη συσκευή σε άλλη τοποθεσία ή επικοινωνήστε με την εξυπηρέτηση πελατών.
 - Οι ηλεκτρονικοί λαμπτήρες και οι λαμπτήρες φθορισμού μπορεί να επηρεάσουν τις μεταδόσεις μεταξύ του τηλεχειριστηρίου και του κλιματιστικού.
 - Αφαιρέστε τις μπαταρίες εάν το τηλεχειριστήριο δεν χρησιμοποιείται για μεγάλο χρονικό διάστημα.
- Αφαιρέστε από το τηλεχειριστήριο το γλωσσίδιο αποσύνδεσης της μπαταρίας ώστε να ενεργοποιηθεί το τηλεχειριστήριο.

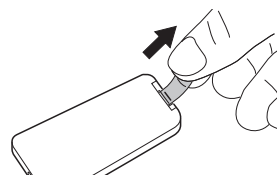

3.3.a - Τοποθέτηση μπαταριών

Η μπαταρία DEN παρέχεται. Για να τοποθετήσετε σωστά τις μπαταρίες:

- a. Πατήστε το γλωσσίδιο στο πλάι και βγάλτε τη θήκη της μπαταρίας από το σώμα του τηλεχειριστηρίου.
- b. Τοποθετήστε τη μπαταρία στη θήκη με το σύμβολο “+” προς τα επάνω.
- c. Τοποθετήστε σωστά τη θήκη της μπαταρίας στο τηλεχειριστήριο ωθώντας το μέχρι τέλους.



Σεβαστείτε την πολικότητα που αναγράφεται στο πίσω μέρος της θήκης μπαταριών.

3.3.b - Αντικατάσταση μπαταριών

Οι μπαταρίες πρέπει να αντικαθίστανται εφόσον πατώντας ένα από τα κουμπιά δεν ακούγεται το “μπιπ” λήψης σήματος από τη συσκευή.



Όταν αποφορτιστούν, οι μπαταρίες πρέπει να αντικαθίστανται και να απορρίπτονται στα ειδικά κέντρα συλλογής ή όπως προβλέπεται από τους τοπικούς κανονισμούς.



- Μην πετάτε τις μπαταρίες ως κανονικά αδιαχώριστα απόβλητα. Για τη σωστή απόρριψη των μπαταριών, ανατρέξτε στους τοπικούς κανονισμούς.
- Ένα χημικό σύμβολο μιας χημικής ουσίας μπορεί να εμφανιστεί στο κάτω μέρος του εικονιδίου απόρριψης της μπαταρίας. Αυτό το σύμβολο υποδεικνύει ότι η μπαταρία περιέχει ένα βαρύ μέταλλο που υπερβαίνει μια ορισμένη συγκέντρωση. Για παράδειγμα Pb: Μόλυβδος (>0,004%).
- Οι χρησιμοποιημένες συσκευές και οι μπαταρίες πρέπει να υποβάλλονται σε επεξεργασία σε κατάλληλες εγκαταστάσεις για επαναχρησιμοποίηση, ανακύκλωση και ανάκτηση. Εξασφαλίζοντας τη σωστή απόρριψη των μπαταριών, θα βοηθήσετε στην αποτροπή τυχόν αρνητικών συνεπειών για το περιβάλλον και την ανθρώπινη υγεία.

- Εάν δεν χρησιμοποιείτε το τηλεχειριστήριο για μερικές εβδομάδες ή περισσότερο, αφαιρέστε τις μπαταρίες.
Τυχόν διαρροές των μπαταριών ενδέχεται να καταστρέψουν το τηλεχειριστήριο.



Μην επαναφορτίζετε και μην αποσυναρμολογείτε τις μπαταρίες. Μην πετάτε τις μπαταρίες στη φωτιά. Μπορεί να καούν ή να εκραγούν.



Αντο υγρό των μπαταριών πέσει στο δέρμα ή στα ρούχα, πλύνετε με προσοχή με καθαρό νερό. Μην χρησιμοποιείτε το τηλεχειριστήριο με μπαταρίες που έχουν διαρρεύσει. Οι χημικές ουσίες που περιέχουν οι μπαταρίες μπορούν να προκαλέσουν εγκαύματα ή άλλους κινδύνους για την υγεία.



ΚΙΝΔΥΝΟΣ ΚΑΤΑΠΟΣΗΣ:

Αυτό το προϊόν περιέχει μπαταρία τύπου κουμπιού ή νομίσματος.



ΝΑ ΦΥΛΑΣΣΕΤΑΙ ΜΑΚΡΙΑ ΑΠΟ ΠΑΙΔΙΑ. Εάν πιστεύετε ότι οι μπαταρίες μπορεί να έχουν καταποθεί ή να έχουν τοποθετηθεί σε οποιοδήποτε μέρος του σώματος, αναζητήστε άμεση ιατρική βοήθεια.



Η κατάποση μπορεί να προκαλέσει χημικά εγκαύματα, διάτρηση μαλακών ιστών και θάνατο. Μπορεί να εμφανιστούν σοβαρά εγκαύματα εντός 2 ωρών από την κατάποση. Ζητήστε άμεση ιατρική βοήθεια εάν υποψιάζεστε ότι μια μπαταρία έχει καταποθεί ή έχει τοποθετηθεί σε οποιοδήποτε μέρος του σώματος.

3.3.c - Θέση του τηλεχειριστηρίου

Κρατήστε το τηλεχειριστήριο σε μια θέση από την οποία το σήμα μπορεί να φτάσει στον δέκτη της εσωτερικής μονάδας (μέγιστη απόσταση περίπου 8 μέτρα - με τις μπαταρίες φορτισμένες). Η παρουσία εμποδίων (έπιπλα, κουρτίνες, τοίχοι κλπ.) μεταξύ του τηλεχειριστηρίου και της συσκευής μειώνει την εμβέλεια του τηλεχειριστηρίου.

3.4 - ΛΕΙΤΟΥΡΓΙΑ

3.4.a - Λειτουργία αερισμού

Η ρύθμιση αυτού του τρόπου λειτουργίας δεν επηρεάζει με κανέναν τρόπο τη θερμοκρασία ή την υγρασία του αέρα. Πατώντας το πλήκτρο ON/OFF  η συσκευή ξεκινά σε αυτή τη λειτουργία. Στην οθόνη της συσκευής ανάβει το led **FAN**.

3.4.b - Λειτουργία θέρμανσης με ελάχιστη ισχύ

Με τη συσκευή αναμμένη σε λειτουργία αερισμού, πατήστε το κουμπί  για να ενεργοποιήσετε την ελάχιστη ισχύ θέρμανσης. Στην οθόνη της συσκευής εκτός από το led **FAN** ανάβει και το led **LOW**.

3.4.c - Λειτουργία θέρμανσης με μέγιστη ισχύ

Με τη μονάδα αναμμένη σε ελάχιστη ισχύ, πατήστε το κουμπί  δύο φορές για να ενεργοποιήσετε τη μέγιστη ισχύ θέρμανσης. Στην οθόνη της συσκευής εκτός από το led **FAN** ανάβει και το led **HIGH** (και σβήνει το led **LOW**).







*Είναι δυνατόν να ενεργοποιήσετε αυτή τη λειτουργία πατώντας και το πλήκτρο **START/STOP** που βρίσκεται στο πίσω μέρος της συσκευής (θέσ. 12- εικόνα X). Πατώντας και πάλι το πλήκτρο **START/STOP** η μονάδα μπαίνει σε λειτουργία **STAND-BY** (και το σβήσιμο γίνεται όπως περιγράφεται στην ακόλουθη παράγραφο).*



*Αν ενεργοποιήθηκε μία από τις λειτουργίες θέρμανσης πατώντας το πλήκτρο **ON/OFF**  για να σβήσει η συσκευή, το led **FAN** αρχίζει να αναβοσβήνει και η οθόνη μετρά αντίστροφα 30 δευτερόλεπτα οπότε και σβήνει η συσκευή (όπως και το led **FAN**).*

3.4.d - Λειτουργία **ECO** (ρύθμιση θερμοκρασίας)

Με τη συσκευή αναμμένη η οθόνη εμφανίζει τη θερμοκρασία περιβάλλοντος. Με τη συσκευή σε λειτουργία, πατώντας το πλήκτρο  η τιμή της θερμοκρασίας αναβοσβήνει και εμφανίζεται η τιμή της ρυθμισμένης θερμοκρασίας. Εντός 5 δευτερολέπτων, πατήστε τα πλήκτρα  και  για να ρυθμίσετε την επιθυμητή θερμοκρασία (εύρος: 18°C+45°C - μεταβολές κατά 1°C). Για να επιβεβαιώσετε τη ρύθμιση πατήστε το πλήκτρο  ή περιμένετε 5 δευτερόλεπτα· η οθόνη εμφανίζει πάλι τη θερμοκρασία περιβάλλοντος.

Αν η ρυθμισμένη θερμοκρασία είναι ελάχιστα μεγαλύτερη του περιβάλλοντος ($\geq 2^\circ\text{C}$) ενεργοποιείται αυτόματα η λειτουργία θέρμανσης σε ελάχιστη ισχύ (led **FAN** και **LOW** αναμμένα).

Αν η ρυθμισμένη θερμοκρασία είναι κατά πολύ μεγαλύτερη του περιβάλλοντος ($\geq 4^\circ\text{C}$) ενεργοποιείται αυτόματα η λειτουργία θέρμανσης σε μέγιστη ισχύ (led **FAN** και **HIGH** αναμμένα).

Αν η ρυθμισμένη θερμοκρασία είναι μικρότερη του περιβάλλοντος ενεργοποιείται αυτόματα η λειτουργία αερισμού (led **FAN** αναμμένο).

Κατά τη διάρκεια λειτουργίας είναι δυνατόν να αλλάξετε σε οποιαδήποτε στιγμή τη ρυθμισμένη θερμοκρασία.

3.4.e - Λειτουργία καθυστέρησης σβησίματος

Με τη συσκευή σε λειτουργία πατήστε το πλήκτρο  για να ενεργοποιήσετε και να ρυθμίσετε τη λειτουργία καθυστέρησης σβησίματος· στην οθόνη της συσκευής ανάβει το led **TIMER** και εμφανίζεται η τιμή **0 H**.

Πατήστε μία ή περισσότερες φορές το πλήκτρο  για να ρυθμίσετε την επιθυμητή καθυστέρηση (από 1 έως 8 ώρες) οπότε και θα σβήσει η μονάδα.

Περιμένετε περίπου 5 δευτερόλεπτα χωρίς να πατήσετε άλλο πλήκτρο ώστε να ρυθμιστεί η καθυστέρηση και στην οθόνη να ανάψει το led **TIMER**.

Μετά την επιβεβαίωση της ενεργοποίησης του timer είναι δυνατό να μεταβάλετε σε

οποιαδήποτε στιγμή τον τρόπο λειτουργίας πατώντας το πλήκτρο . Μόλις παρέλθει ο καθορισμένος χρόνος, η μονάδα σβήνει.

Για να ακυρώσετε το σβήσιμο με καθυστέρηση, πατήστε το πλήκτρο  και η μονάδα θα μπει σε λειτουργία stand-by ή εναλλακτικά επαναλάβετε τη διαδικασία ρύθμισης καθυστέρησης ορίζοντας την τιμή **0 H**.





Είναι δυνατό να ρυθμίσετε την καθυστέρηση έως ότου ο αριθμός των ωρών σταματήσει να αναβοσβήνει. Μόλις τελειώσει η ρύθμιση, μετά από 5 δευτερόλεπτα, η τιμή σταματά να αναβοσβήνει και απομνημονεύεται αυτόματα. Αν επιθυμείτε να τροποποιήσετε εκ νέου το χρόνο καθυστέρησης είναι απαραίτητο να επαναλάβετε τη διαδικασία από την αρχή.



Αυτή η λειτουργία μπορεί να ρυθμιστεί μαζί με το εβδομαδιαίο timer.

3.4.f - Λειτουργία περσίδας

Με τη συσκευή σε λειτουργία, πατώντας το πλήκτρο  η περσίδα αρχίζει να κινείται. Αν επιθυμείτε να σταματήσετε την περσίδα σε συγκεκριμένη θέση πατήστε και πάλι το πλήκτρο  όταν η περσίδα βρίσκεται στην επιθυμητή θέση.

Πατήστε εκ νέου το πλήκτρο για να ξεκινήσει και πάλι η κίνηση της περσίδας.

3.4.g - Εβδομαδιαία λειτουργία Timer









Αυτή η λειτουργία μπορεί να εκκινήσει μόνο όταν η συσκευή βρίσκεται σε λειτουργία θέρμανσης (δεν μπορεί να εκκινήσει όταν η συσκευή βρίσκεται σε λειτουργία αερισμού) ή σε λειτουργία ρυθμισμένης θερμοκρασίας.

Για να χρησιμοποιήσετε αυτή τη λειτουργία είναι απαραίτητο να ρυθμίσετε πρώτα την ημέρα και την ώρα.



Αυτή η διαδικασία πρέπει να γίνει στην πρώτη εκκίνηση της συσκευής ή όταν την έχετε αποσυνδέσει από τον ηλεκτρισμό.

Ακολουθήστε τα βήματα:

- Εκκινήστε τη συσκευή σε λειτουργία ελάχιστης ισχύος θέρμανσης. Στην οθόνη της συσκευής εκτός από το led **FAN** ανάβει και το led **LOW**.
- Πατήστε το πλήκτρο  για να ρυθμίσετε την τρέχουσα ημέρα της εβδομάδας. Στην οθόνη εμφανίζεται **01** που σημαίνει “Δευτέρα”.
- Πατήστε τα πλήκτρα  και  για να ρυθμίσετε την τρέχουσα ημέρα (01= Δευτέρα, 02= Τρίτη, 07= Κυριακή). Πατήστε το πλήκτρο  (εντός 10 δευτερολέπτων) για να επιβεβαιώσετε και να περάσετε στη ρύθμιση ώρας. Η οθόνη εμφανίζει **00**.
- Πατήστε τα πλήκτρα  και  για να ρυθμίσετε την τρέχουσα ώρα (από 0 έως 23). Πατήστε το πλήκτρο  (εντός 10 δευτερολέπτων) για να επιβεβαιώσετε και

να περάσετε στη ρύθμιση λεπτών.

Η οθόνη εμφανίζει 0 0.

- e. Πατήστε τα πλήκτρα \oplus και \ominus για να ρυθμίσετε τα λεπτά (από 0 έως 59). Πατήστε το πλήκτρο OK (εντός 10 δευτερολέπτων) για να επιβεβαιώσετε.

 **Αν δεν πατήσετε OK εντός 10 δευτερολέπτων η ρύθμιση δεν αποθηκεύεται.**

 **Αν θέλετε να επαναφέρετε την ημέρα και ώρα που ρυθμίσατε αφαιρέστε την τροφοδοσία από τη συσκευή.**

- f. Η οθόνη εμφανίζει $P \ 1$.

 **Η συσκευή έχει 5 προκαθορισμένες λειτουργίες και μια έκτη ελεύθερη (ρυθμίζεται από το χρήστη).**

Τα χαρακτηριστικά των προκαθορισμένων λειτουργιών εμφανίζονται στον πίνακα στο κάτω μέρος της σελίδας.

Για το σωστό τρόπο εγκατάστασης δείτε την παράγραφο 3.4.g.1

- g. Πατήστε το πλήκτρο 24/7 μία ή περισσότερες φορές για να επιλέξετε τρόπο λειτουργίας.
h. Πατήστε το πλήκτρο OK (εντός 10 δευτερολέπτων) για να επιβεβαιώσετε.

Στην οθόνη της συσκευής το led **24/7** αρχίζει να αναβοσβήνει για να δείξει πως η λειτουργία είναι ενεργή. Η συσκευή θα ανάψει και θα σβήσει ανάλογα με τη ρυθμισμένη λειτουργία.

Λειτουργία	Δευτέρα	Τρίτη	Τετάρτη	Πέμπτη	Παρασκευή	Σάββατο	Κυριακή
P1	8:00÷17:00	8:00÷17:00	8:00÷17:00	8:00÷17:00	8:00÷17:00	8:00÷17:00	8:00÷17:00
P2	18:00÷7:00 ^a	18:00÷7:00 ^a	18:00÷7:00 ^a	18:00÷7:00 ^a	18:00÷7:00 ^a	18:00÷7:00 ^a	18:00÷7:00 ^a
P3	8:00÷17:00	8:00÷17:00	8:00÷17:00	8:00÷17:00	8:00÷17:00	OFF	OFF
P4	18:00÷7:00 ^a	18:00÷7:00 ^a	18:00÷7:00 ^a	18:00÷7:00 ^a	18:00÷7:00 ^a	OFF	OFF
P5	OFF	OFF	OFF	OFF	OFF	00:00÷23:59	00:00÷23:59
P6	Ελεύθερη λειτουργία	Ελεύθερη λειτουργία	Ελεύθερη λειτουργία	Ελεύθερη λειτουργία	Ελεύθερη λειτουργία	Ελεύθερη λειτουργία	Ελεύθερη λειτουργία
Σημείωση:	^a Λειτουργία P2 και P4, η ώρα σβησίματος είναι την επόμενη ημέρα						
P6:	Διάστημα ρυθμιζόμενου χρόνου 00÷24H, η ώρα έναρξης πρέπει να είναι πριν την ώρα σβησίματος. Σε αντίθετη περίπτωση η λειτουργία ΔΕΝ ενεργοποιείται.						

3.4.g.1 - Ρύθμιση ελεύθερης λειτουργίας “P6”

- a. Αφού επιλέξετε τη λειτουργία $P \ 6$ πατήστε το πλήκτρο OK (εντός 10 δευτερολέπτων) για επιβεβαίωση. Στην οθόνη αναβοσβήνει ο αριθμός 1 (Δευτέρα)· εντός 5 δευτερολέπτων επιβεβαιώστε την ημέρα με το πλήκτρο OK . Αν δεν

επιβεβαιώσετε η οθόνη περνά αυτόματα στην επόμενη ημέρα 2 (Τρίτη) και συνεχίζει έως τη 7 (Κυριακή).

- Επιβεβαιώστε την ημέρα και ρυθμίστε με τα πλήκτρα (+) και (-) την ώρα που επιθυμείτε (η οθόνη εμφανίζει 00). Πατήστε το πλήκτρο (OK) (εντός 10 δευτερολέπτων) για να επιβεβαιώσετε.
- Ρυθμίστε με τα πλήκτρα (+) και (-) την ώρα που επιθυμείτε (η οθόνη εμφανίζει 00). Πατήστε το πλήκτρο (OK) (εντός 10 δευτερολέπτων) για να επιβεβαιώσετε.
- Ρυθμίστε όλες τις ημέρες της εβδομάδας με τον ίδιο τρόπο.

Σημείωση:

- Για όλες τις ημέρες είναι απαραίτητη η ρύθμιση τόσο της ώρας έναρξης όσο και σβησίματος.
- Είναι δυνατό να ρυθμίσετε την ώρα, όχι τα λεπτά.
- Αφού ρυθμίσετε και για τις 7 ημέρες της εβδομάδας την ώρα έναρξης και σβησίματος η συσκευή ενεργοποιεί την εβδομαδιαία λειτουργία· στην οθόνη αναβοσβήνει το led 24/7.

Γρήγορη ρύθμιση

- Ενώ το led 1÷7 Αναβοσβήνει (+) και (-) για να επιλέξετε την ημέρα 1 (Δευτέρα).
- Πατήστε το πλήκτρο (OK) για να επιβεβαιώσετε και έπειτα πατήστε άλλες δύο φορές το πλήκτρο (OK) χωρίς να ρυθμίσετε την ώρα έναρξης και σβησίματος (αφήστε 00).
- Επαναλάβετε τις ίδιες διαδικασίες για τις άλλες ημέρες (από Τρίτη έως Σάββατο).
- Όταν αναβοσβήνει 7 (Κυριακή) επιβεβαιώστε με το πλήκτρο (OK).
- Ρυθμίστε την ώρα έναρξης και επιβεβαιώστε με το πλήκτρο (OK).
- Ρυθμίστε την ώρα σβησίματος.
Πατώντας το πλήκτρο (OK) για να επιβεβαιώσετε ξεκινά αυτόματα η συσκευή στην εβδομαδιαία λειτουργία.



Μόλις ρυθμίσετε τη λειτουργία της συσκευής αυτή διατηρείται στη μνήμη ακόμα κι αν απενεργοποιηθεί το timer. Η μνήμη διαγράφεται αν αποσυνδεθεί από το ηλεκτρικό η συσκευή.

3.4.g.2 - Απενεργοποίηση του εβδομαδιαίου Timer

- Πατήστε επτά φορές το πλήκτρο (24/7) για να απενεργοποιήσετε το εβδομαδιαίο timer.

Σημασία των led





- Μόλις ενεργοποιηθεί το εβδομαδιαίο timer, η οθόνη της συσκευής εμφανίζει τη θερμοκρασία περιβάλλοντος.

Ανάβει το led °C και αναβοσβήνουν τα led 24/7 και LOW ή HIGH (ανάλογα με τη διαφορά ανάμεσα στη ρυθμισμένη θερμοκρασία και αυτή του περιβάλλοντος).



- Η λειτουργίες περσίδας (SWING), θέρμανσης σε ελάχιστη ισχύ (LOW), θέρμανσης σε μέγιστη ισχύ (HIGH), ρύθμιση της θερμοκρασίας με παράθυρο/πόρτα ανοιχτά μπορούν να ενεργοποιηθούν τόσο στη λειτουργία εβδομαδιαίου timer όσο και στην κανονική λειτουργία.
- Το led ανάβει σταθερά όταν λειτουργεί η αντίστοιχη λειτουργία.

3.4.h - Διαγραφή προγραμματιζόμενων λειτουργιών

3.4.h.1 - Ακύρωση ρύθμισης θερμοκρασίας

- a. Στη φάση ρύθμισης, πατήστε το πλήκτρο  για να ακυρώσετε.
- b. Αφού ρυθμίσετε τη θερμοκρασία, πατήστε το πλήκτρο  έπειτα το πλήκτρο  για να ακυρώσετε.
- c. Πατήστε το πλήκτρο  για να βγείτε από τη λειτουργία ρύθμισης θερμοκρασίας.

3.4.h.2 - Ακύρωση ρύθμισης του εβδομαδιαίου Timer



- a. Στη φάση ρύθμισης, πατήστε το πλήκτρο  για να ακυρώσετε.
- b. Αφού ρυθμίσετε το εβδομαδιαίο timer, πατήστε το πλήκτρο  έπειτα το πλήκτρο  για να ακυρώσετε.

3.4.i - Λειτουργία ανοιχτού παράθυρου/πόρτας

Εφόσον ενεργοποιηθεί, η λειτουργία **ΑΝΟΙΧΤΟΥ ΠΑΡΑΘΥΡΟΥ/ΠΟΡΤΑΣ** επιτρέπει στη συσκευή να αντιληφθεί ασυνήθιστη αναλογία κρύου αέρα στο δωμάτιο.

Σε αυτήν την κατάσταση, όταν η συσκευή είναι σε λειτουργία θέρμανσης ή με ρυθμισμένη θερμοκρασία (η λειτουργία δεν είναι ενεργοποιήσιμη σε λειτουργία απλού αερισμού), ανιχνεύεται η μείωση θερμοκρασίας κατά κάποιους βαθμούς και η λειτουργία ενεργοποιείται.

Για να ενεργοποιήσετε τη λειτουργία:

- a. Με τη συσκευή συνδεδεμένη στο ρεύμα και σε λειτουργία θέρμανσης, πατήστε το πλήκτρο  για να ενεργοποιήσετε τη λειτουργία ΑΝΟΙΧΤΟΥ ΠΑΡΑΘΥΡΟΥ/ΠΟΡΤΑΣ. Στην οθόνη ανάβει το led **TEMP**.
- b. Πατήστε το πλήκτρο  μια δεύτερη φορά για να απενεργοποιήσετε τη λειτουργία.



Κάθε φορά που συνδέεται στο ρεύμα η συσκευή η λειτουργία ΑΝΟΙΧΤΟΥ ΠΑΡΑΘΥΡΟΥ/ΠΟΡΤΑΣ απενεργοποιείται.

Αν απενεργοποιηθεί η λειτουργία, η συσκευή λειτουργεί κανονικά.

Η ανίχνευση θερμοκρασίας ενεργοποιείται μετά από 1 λεπτό από την ανίχνευση ανοιχτού παράθυρου/πόρτας. Η λειτουργία ενεργοποιείται με κύκλο 10 λεπτών και κάθε 5 λεπτά η συσκευή ανιχνεύει τη θερμοκρασία περιβάλλοντος για να βεβαιώσει πως το παράθυρο/πόρτα έκλεισε. Αν κατά τη διάρκεια των ελέγχων η συσκευή ανιχνεύσει·

- διαφορά θερμοκρασίας κατά $\leq 8^{\circ}\text{C}$ σε σχέση με τη θερμοκρασία περιβάλλοντος, η συ-

- σκευή συνεχίζει να θερμαίνεται και η ανίχνευση ανοιχτού παράθυρου/πόρτας συνεχίζει,
- διαφορά θερμοκρασίας κατά $> 8^{\circ}\text{C}$ σε σχέση με τη θερμοκρασία περιβάλλοντος. η συσκευή σταματά να θερμαίνει, μπαίνει σε stand-by και η ανίχνευση ανοιχτού παράθυρου/πόρτας διακόπτεται.



Σημείωση:

- Όταν η συσκευή διακόπτει τη θέρμανση, ο συναγερμός και ο ανεμιστήρας συνεχίζουν να λειτουργούν για 30 δευτερόλεπτα, έπειτα μπαίνουν σε stand-by. Στην οθόνη της συσκευής αναβοσβήνουν τόσο το led TEMP όσο και η επιγραφή **UF**.
- Πατήστε το πλήκτρο **OK** για να ενεργοποιήσετε τη συσκευή πριν να σβήσει.
- Μετά την έναρξη, η ανίχνευση ανοιχτού παράθυρου/πόρτας αρχίζει και πάλι με τις ίδιες δυνατότητες όπως έχουν ήδη περιγραφεί.
- Πατήστε το πλήκτρο **ON** για να σβήσει η συσκευή· η οθόνη δείχνει πάλι τη θερμοκρασία περιβάλλοντος και το led $^{\circ}\text{C}$ ανάβει (η συσκευή μπαίνει σε stand-by).

4 - ΠΡΟΣΤΑΣΙΑ ΥΠΕΡΘΕΡΜΑΝΣΗΣ

- Αυτό το προϊόν προστατεύεται από τη υπερθέρμανση και σβήνει αυτόματα σε περίπτωση υπερθέρμανσης. Σε αυτή την περίπτωση:
 - αποσυνδέστε το καλώδιο της πρίζας από το ρεύμα·
 - περιμένετε περίπου 15/20 λεπτά για να κρυώσει·
 - βρείτε την πιθανή αιτία υπερθέρμανσης (πχ. κάτι που καλύπτει τη συσκευή)·
 - ελέγξτε τη συσκευή για πιθανές βλάβες, το καλώδιο τροφοδοσίας και το φις.
- Αν δεν υπάρχουν βλάβες:
 - συνδέστε το καλώδιο στην πρίζα·
 - επανεκκινήστε τη συσκευή.

Αν η συσκευή παραμένει ακόμα σβηστή, ελάτε σε επαφή με το κέντρο υποστήριξης.

5 - ΣΥΝΤΗΡΗΣΗ ΚΑΙ ΚΑΘΑΡΙΣΜΟΣ



Πριν από οποιαδήποτε εργασία καθαρισμού ή συντήρησης της συσκευής, απενεργοποιήστε τη συσκευή θέτοντας το διακόπτη ON/OFF (6) στη θέση "0". Αποσυνδέετε πρώτα το βύσμα τροφοδοσίας από το ρεύμα και βεβαιωθείτε πως έχει σταματήσει ο έλικας.

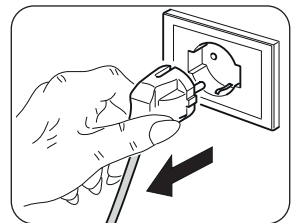

- Χρησιμοποιήστε ένα στεγνό πανί για τον καθαρισμό της συσκευής.
- Αν η συσκευή είναι πολύ βρώμικη, μπορείτε να χρησιμοποιήσετε ένα ελαφρώς υγρό πανί με χλιαρό νερό (μέχρι 50°C) και ήπιο καθαριστικό για να καθαρίσετε τα εξωτερικά μέρη. Κατόπιν στεγνώστε με ένα στεγνό πανί (εικ. L).
- Χρησιμοποιείτε μια ηλεκτρική σκούπα για να αφαιρέτε τη σκόνη από τις σχάρες εισόδου/εξόδου αέρα.



- Βεβαιωθείτε πως η συσκευή είναι εντελώς στεγνή πριν να συνδέσετε το βύσμα στην πρίζα του ρεύματος.
- Μην χρησιμοποιείτε ένα χημικώς επεξεργασμένο ή αντιστατικό πανί για να καθαρίσετε τη συσκευή.
- Μην χρησιμοποιείτε βενζίνη, διαλύτη, πολτό στίλβωσης ή παρόμοιους διαλύτες. Αυτά τα προϊόντα μπορεί να προκαλέσουν σπάσιμο ή παραμόρφωση της πλαστικής επιφάνειας.
- Μην χρησιμοποιείτε έλαια, χημικές ουσίες ή λειαντικά προϊόντα για τον καθαρισμό της συσκευής.
- Μην πλένετε ή εμβυθίζετε τη συσκευή σε νερό.



- Σε περίπτωση δυσλειτουργίας της συσκευής, μην επιχειρήσετε να την αποσυναρμολογήσετε αλλά απευθυνθείτε στον πωλητή ή στην υπηρεσία τεχνικής υποστήριξης.

6 - ΔΙΑΤΗΡΗΣΗ ΤΗΣ ΣΥΣΚΕΥΗΣ

- Αν δεν σκοπεύετε να χρησιμοποιήσετε την συσκευή για ιδιαίτερα μεγάλο χρονικό διάστημα ή πρέπει να κάνετε εργασίες που θα μπορούσαν να σηκώσουν σκόνη, συνίσταται να κάνετε τις ακόλουθες ενέργειες:
 - Σβήνετε την συσκευή και αποσυνδέετε το βύσμα από την πρίζα του ρεύματος.
 - Αποθηκεύστε σε χώρο στεγνό και δροσερό μακριά από υγρασία.

7 - ΤΕΧΝΙΚΑ ΣΤΟΙΧΕΙΑ

- Δείτε τον πίνακα στις τελευταίες σελίδες του εγχειριδίου.

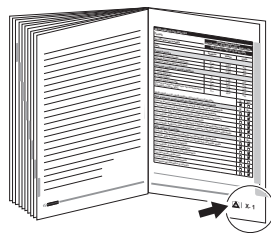



0 - OSTRZEŻENIA.....	1		
0.1 - INFORMACJE OGÓLNE	1		
0.2 - SYMBOLE	1		
0.3 - OSTRZEŻENIA OGÓLNE	2		
0.2.1 - Piktogramy redakcyjne	2		
0.4 - PRZEWIDZIANE UŻYTKOWANIE ..	7		
0.5 - NIEZAMIERZONE I POTENCJALNIE NIEBEZPIECZNE UŻYCIIE	7		
1 - OPIS URZĄDZENIA I ELEMENTÓW STERUJĄCYCH.....	8		
2 - INSTALACJA.....	8		
3 - UŻYTKOWANIE URZĄDZENIA	10		
3.1 - PRZYCISKI STERUJĄCE I WYŚWIETLACZ	10		
3.2 - PRZYCISKI FUNKCYJNE NA PILOCIE ZDALNEGO STEROWANIA	11		
3.3 - OBSŁUGA PILOTA ZDALNEGO STEROWANIA	11		
3.3.a - Wkładanie baterii	12		
3.3.b - Wymiana baterii.....	12		
		3.3.c - Pozycja pilota zdalnego sterowania	13
		3.4 - DZIAŁANIE	13
		3.4.a - Tryb wentylacji.....	13
		3.4.b - Tryb ogrzewania z minimalną mocą.....	13
		3.4.c - Tryb ogrzewania z maksymalną mocą.....	14
		3.4.d - Tryb ECO (ustawienie temperatury).....	14
		3.4.e - Tryb opóźnienia wyłączenia	14
		3.4.f - Funkcjonowanie Klapy	15
		3.4.g - Tryb Timera tygodniowego	15
		3.4.h - Kasowanie programowanych funkcji	18
		3.4.i - Funkcja otwartego okna/drzwi..	18
		4 - ZABEZPIECZENIE PRZED PRZEGRZANIEM.....	19
		5 - KONSERWACJA I CZYSZCZENIE	19
		6 - PRZECHOWYWANIE URZĄDZENIA... ..	20
		7 - DANE TECHNICZNE	20

ILUSTRACJE

Ilustracje zostały zgrupowane na pierwszych stronach instrukcji



0 - OSTRZEŻENIA







0.1 - INFORMACJE OGÓLNE

Przed wszystkim, chcielibyśmy Państwu podziękować za wybranie naszego urządzenia.

0.2 - SYMBOLE

Przedstawione w następnym rozdziale piktogramy dostarczają szybkich i jednoznacznych informacji, gwarantujących prawidłowe i bezpieczne użytkowanie urządzenia.

0.2.1 - Piktogramy redakcyjne

	Wskazuje konieczność uważnego przeczytania niniejszej dokumentacji przed zainstalowaniem i rozpoczęciem użytkowania urządzenia.
	Wskazuje konieczność uważnego przeczytania niniejszej instrukcji przed rozpoczęciem konserwacji lub czyszczenia.
	Wskazuje, że w załączonych instrukcjach mogą znajdować się dodatkowe informacje.
	Wskazuje, że informacje są dostępne w instrukcji obsługi lub instalacji.
	Poinformować personel, że opisana czynność grozi porażeniem prądem, jeśli nie zostanie przeprowadzona zgodnie z przepisami bezpieczeństwa.
	Poinformować personel, że opisana czynność stanowi zagrożenie dla zdrowia, jeśli nie zostanie wykonana zgodnie z przepisami bezpieczeństwa.
	Poinformować personel, że opisana czynność grozi ryzykiem poparzenia na skutek wysokiej temperatury, jeśli nie zostanie przeprowadzona zgodnie z przepisami bezpieczeństwa.

0.3 - OSTRZEŻENIA OGÓLNE

PODCZAS STOSOWANIA URZĄDZEŃ ELEKTRYCZNYCH ZAWSZE PRZESTRZEGAĆ PODSTAWOWYCH ŚRODKÓW OSTROŻNOŚCI, ABY ZMNIJSZYĆ RYZYKO POŻARU, PORAŻENIA PRĄDEM I OBRAŻEŃ CIAŁA, A PRZED WSZYSTKIM:



1. Niniejszy dokument zgodnie z prawem jest zastrzeżony i nie może być powielany lub przekazywany osobom trzecim bez wyraźnej zgody ze strony firmy OLIMPIA SPLENDID. Urządzenia mogą być zaktualizowane i w związku z tym mogą być wyposażone w komponenty inne niż te przedstawione; w żaden sposób nie wpływa to na treść niniejszej instrukcji.



2. Przed przystąpieniem do jakichkolwiek czynności (montaż, konserwacja, użytkowanie), należy dokładnie przeczytać niniejszą instrukcję i postępować zgodnie z poszczególnymi rozdziałami.



3. Przechowywać instrukcję w bezpiecznym miejscu, aby móc z niej skorzystać w przyszłości.

4. Po usunięciu opakowania sprawdzić, czy urządzenie nie jest naruszone; elementy opakowania nie mogą być pozostawione w zasięgu dzieci, ponieważ stanowią one potencjalne źródło zagrożenia.

5. **PRODUCENT NIE PONOSI ODPOWIEDZIALNOŚCI ZA SZKODY OSOBOWE I RZECZOWE WYNIKAJĄCE Z NIEPRZESTRZEŻENIA ZALECEŃ ZAWARTYCH W NINIEJSZEJ INSTRUKCJI.**

6. Producent zastrzega sobie prawo do wprowadzania zmian w swoich modelach w dowolnym czasie, bez wpływu na istotne cechy opisane w niniejszej instrukcji.



7. Przed podłączeniem elektrycznym urządzenia upewnić się, że dane na tabliczce znamionowej odpowiadają danym sieci elektrycznej. Tabliczka znamionowa umieszczona jest na urządzeniu.



8. Zainstalować urządzenie zgodnie z instrukcjami producenta. Błędna instalacja może prowadzić do obrażeń osób, zwierząt i uszkodzenia rzeczy, za które producent nie ponosi żadnej odpowiedzialności.

9. Używać urządzenia tylko i wyłącznie w pozycji poziomej. Umieścić urządzenie w odpowiednim otoczeniu.

10. Podczas użytkowania urządzenia należy rozwinąć cały kabel.

11. Urządzenie jest wyposażone w kabel zasilający z wtyczką (połączenie typu Y). W razie uszkodzenia kabla zasilającego należy zwrócić się po wymianę do producenta, autoryzowanego serwisu technicznego lub wykwalifikowanego personelu, aby uniknąć jakiegokolwiek ryzyka.



12. Zainstalować urządzenie w taki sposób, aby wyłączniki i inne elementy sterujące znajdowały się poza zasięgiem osoby korzystającej z wanny lub prysznicza.

13. Nie używać przedłużaczy, chyba że z dużą ostrożnością.

14. Należy trzymać urządzenie w odległości co najmniej 1m od innych przedmiotów (rys. B).

14a. Aby uniknąć zagrożenia pożarem, trzymać wyjścia i wloty powietrza urządzenia w odległości przynajmniej 1 m od wszelkich przedmiotów, zasłony, tkanin lub materiałów łatwopalnych.

15. Nie ustawiać urządzenia w pobliżu źródeł ciepła.

16. Nie stosować urządzenia do suszenia odzieży.



17. Nie wkładać żadnych obcych przedmiotów do kratki wlotu i wylotu powietrza, ponieważ istnieje ryzyko porażenia prądem, pożaru lub uszkodzenia urządzenia.

18. Podczas funkcjonowania kabel nie powinien dotykać gorących powierzchni.

19. Nie umieszczać kabla zasilającego pod dywanami, nakryciami lub przewodnicami. Umieścić kabel w miejscu nieprzechodnim, aby uniknąć potknięcia.

20. Nie zwijać, skręcać ani owijać kabla wokół urządzenia, ponieważ może to spowodować osłabienie i przerwanie izolacji.



21. Podczas pracy urządzenie lekko się nagrzewa.

Aby uniknąć poparzeń, nie dotykać powierzchni gołą skórą.



22. Nie używać urządzenia na zewnątrz lub na mokrych powierzchniach.

23. Nie używać urządzenia w połączeniu z programatorami, timerami lub innymi urządzeniami, które powodują automatyczne włączanie urządzenia, aby uniknąć ryzyka pożaru w przypadku przykrycia lub nieprawidłowego ustawienia urządzenia.

24. Zapoznać z niniejszą instrukcją wszystkie osoby zaangażowane w transport i instalację urządzenia.

25. Nie włączać urządzenia w pobliżu zasłon, ponieważ materiał może być zassany do wlotów powietrza (rys. B).

26. Nie rozlewać płynów na urządzenie.

27. Nie należy dopuścić, by dzieci bawiły się urządzeniem.



28. Urządzenie może być używane przez dzieci w wieku od 8 lat oraz przez ograniczonych zdolnościach fizycznych, sensorycznych lub umysłowych, lub osoby nieposiadające doświadczenia i wiedzy, pod warunkiem, że są one nadzorowane lub otrzymały instrukcje dotyczące bezpiecznego użytkownika urządzenia i zrozumiały związane z tym zagrożenia.

29. Czyszczenie i konserwacja wykonywana przez użytkownika nie może być wykonywana przez dzieci bez nadzoru.





30. Dzieci poniżej 3 roku życia nie powinny się zbliżać do urządzenia i należy je stale nadzorować.



31. Dzieci w wieku od 3 do 8 lat mogą wyłącznie włączać i wyłączać urządzenie ale pod warunkiem, że zostało ono umieszczone lub zainstalowane w normalnej pozycji działania oraz, że są one nadzorowane lub otrzymały instrukcje dotyczące bezpiecznego korzystania z urządzenia i rozumieją związane z tym zagrożenia.



32. Dzieciom w wieku od 3 do 8 lat nie wolno wkładać wtyczki do gniazdka, dokonywać regulacji lub czyszczenia urządzenia oraz wykonywać konserwacji powierzonej użytkownikowi.



33. Zaleca się, aby nie używać urządzenia w bezpośrednim sąsiedztwie wanny, prysznica lub basenu.



34. UWAGA - Niektóre części niniejszego urządzenia mogą osiągać bardzo wysokie temperatury i mogą powodować oparzenia. Należy zachować szczególną ostrożność tam gdzie obecne są dzieci i osoby wrażliwe.

35. Przed czyszczeniem zawsze odłączyć urządzenie od sieci elektrycznej.

36. W celu prawidłowego użytkowania urządzenia **NIE NALEŻY:**

- a. Umieszczać go tuż pod gniazdkiem elektrycznym
- b. Ciągnąć za kabel zasilający lub urządzenie w celu wyjęcia wtyczki z gniazdka.
- c. Pozostawiać urządzenia wystawionego na działanie czynników atmosferycznych (deszcz, słońce itp.).
- d. Pozostawiać go niepotrzebnie włączonego.
- e. Dotykać go mokrymi lub wilgotnymi rękami.

37. Z urządzenia należy korzystać wyłącznie zgodnie z wskazówkami zawartymi w niniejszej instrukcji. Producent nie zaleca używania urządzenia w inny sposób, ponieważ może to spowodować porażenie prądem elektrycznym, pożar lub obrażenia ciała.



38. Najczęstszą przyczyną przegrzania jest osadzanie się kurzu lub kłaczek w urządzeniu. Regularnie usuwać nagromadzone zanieczyszczenia, odłączając sprzęt od gniazdka i odkurzając otwory wentylacyjne i kratki.

39. Nie używać środków ściernych do czyszczenia urządzenia. Czyścić wilgotną (nie mokrą) ściereczką zwilżoną w ciepłej wodzie z mydłem.

40. Nie podłączać urządzenia do zasilania, dopóki nie zostanie zmontowane i wyregulowane.



41. Podczas instalacji oraz wszelkich czynności konserwacyjnych przestrzegać środków ostrożności wymienionych w niniejszej instrukcji oraz na etykietach umieszczonych wewnątrz lub na zewnątrz urządzenia oraz stosować wszelkie środki ostrożności sugerowane przez zdrowy rozsądek i przepisy bezpieczeństwa obowiązujące w miejscu zainstalowania.
42. Nie myć lub zanurzać urządzenia w wodzie ani innych płynach. Może dojść do zwarcia lub pożaru.
43. Nie używać urządzenia w zamkniętym pomieszczeniu, takim jak szafa, ponieważ mogłoby ono wywołać pożar.
44. W przypadku niezgodności pomiędzy gniazdem a wtyczką urządzenia, zleć wykwalifikowanemu personelowi jego wymianę. Taki personel musi się upewnić, że przekrój przewodów gniazda jest odpowiedni do mocy pobieranej przez urządzenie. Ogólnie rzecz biorąc, nie zaleca się stosowania adapterów lub przedłużaczy. Jeżeli ich użycie jest niezbędne, muszą spełniać aktualne normy bezpieczeństwa, a ich wartość znamionowa prądu (A) nie może być mniejsza niż maksymalna wartość znamionowa urządzenia.
45. Nie używać urządzenia, jeśli jest ono wadliwe lub działa nieprawidłowo, jeśli kabel lub wtyczka są uszkodzone, po upadku lub w przypadku jakiegokolwiek uszkodzenia. Wyłączyć urządzenie, wyjąć wtyczkę z gniazdka i zlecić sprawdzenie przez profesjonalnie wykwalifikowany personel.
46. Demontaż, naprawa lub wprowadzenie zmian przez osoby nieupoważnione może spowodować poważne uszkodzenia oraz utratę gwarancji producenta.
47. Nie demontować ani modyfikować urządzenia.
48. Samodzielna naprawa urządzenia jest bardzo niebezpieczna.
49. Jeżeli z innych urządzeń wydobywa się gaz, przed uruchomieniem urządzenia należy dobrze przewietrzyć pomieszczenie.
50. Nie wyjmować wtyczki z gniazdka prądu przed wyłączeniem urządzenia.
51. W przypadku zaprzestania stosowania urządzenia, zaleca się wyłączenie go z użytkowania poprzez wyjęcie wtyczki z gniazdka prądu i przecięcie kabla zasilającego.
52.  UWAGA - Aby uniknąć przegrzania, nie przykrywać urządzenia.
53. Ponadto zaleca się unieszkodliwienie innych części urządzenia, które mogą stanowić zagrożenie, zwłaszcza dla dzieci.
54. Przy pierwszym użyciu i po długim okresie nieużywania urządzenia może być wyczuwalny lekki hałas i zapach. Jest to normalne zjawisko, które znika po kilku minutach funkcjonowania.

0.4 - PRZEWIDZIANE UŻYTKOWANIE

55. Urządzenie powinno być używane wyłącznie do wytwarzania ciepłego powietrza wyłącznie w celu zapewnienia komfortowej temperatury w pomieszczeniu.
56. Takie urządzenie jest przeznaczone wyłącznie do użytku domowego lub podobnego, a nie typu komercyjnego lub przemysłowego.
57. OLIMPIA SPLENDID nie ponosi odpowiedzialności za nieprawidłowe użytkowanie urządzenia oraz za szkody wyrządzone osobom, mieniu lub zwierzętom.
58. Zarządzać funkcjami urządzenia WYŁĄCZNIE za pomocą dołączonego pilota zdalnego sterowania.
59. Urządzenie jest wyposażone w specjalną funkcję, aktywowaną przez użytkownika, która umożliwia wykrycie otwartego okna i wymusza pracę w trybie Zabezpieczenia przed zamrażaniem, aby ograniczyć straty energii.

Omawiany produkt jest oznaczony znakiem CE, co oznacza zgodność z normami 2014/35/UE (Dyrektywa Niskonapięciowa), 2014/30/UE (Dyrektywa Kompatybilności Elektromagnetycznej) i 2014/53/UE (dyrektywa w sprawie urządzeń radiowych).

0.5 - NIEZAMIERZONE I POTENCJALNIE NIEBEZPIECZNE UŻYCIE

60. Nie używać urządzenia w strefach, w których używane są lub magazynowane benzyna, lakiery lub inne płyny łatwopalne lub w pomieszczeniach z obecnością gazów łatwopalnych lub wybuchowych.
61. Nie używać urządzenia, jeśli w pomieszczeniu został rozpylony gazowy środek owadobójczy lub w obecności palących się kadzideł, oparów chemicznych lub tłustych pozostałości.
62. Nie używać urządzenia w małych pomieszczeniach, w których przebywają osoby, które nie są w stanie same opuścić pomieszczenia, chyba że są pod stałym nadzorem.

Produkt powinien być użytkowany wyłącznie zgodnie ze specyfikacjami wskazanymi w niniejszej instrukcji. Zastosowanie inne niż wskazane może doprowadzić do poważnych obrażeń ciała. PRODUCENT NIE PONOSI ODPOWIEDZIALNOŚCI ZA SZKODY OSOBOWE I RZECZOWE WYNIKAJĄCE Z NIEPRZESTRZEGANIA ZALECEŃ ZAWARTYCH W NINIEJSZEJ INSTRUKCJI.

1 - OPIS URZĄDZENIA I ELEMENTÓW STERUJĄCYCH

- | | | |
|------------------------------|-------------------------------------|--|
| 1. Korpus urządzenia | 6. Przełącznik ON/OFF (0 / I) | 10. Kołki i śruby do mocowania urządzenia na ścianie (3) |
| 2. Kratka wylotowa powietrza | 7. Kabel zasilający | 11. Przycisk START/STOP tryb ręczny |
| 3. Kłapa wylotowa powietrza | 8. Instrukcja obsługa i konserwacja | |
| 4. Wyświetlacz | 9. Pilot zdalnego sterowania | |
| 5. Kratka wejścia powietrza | | |

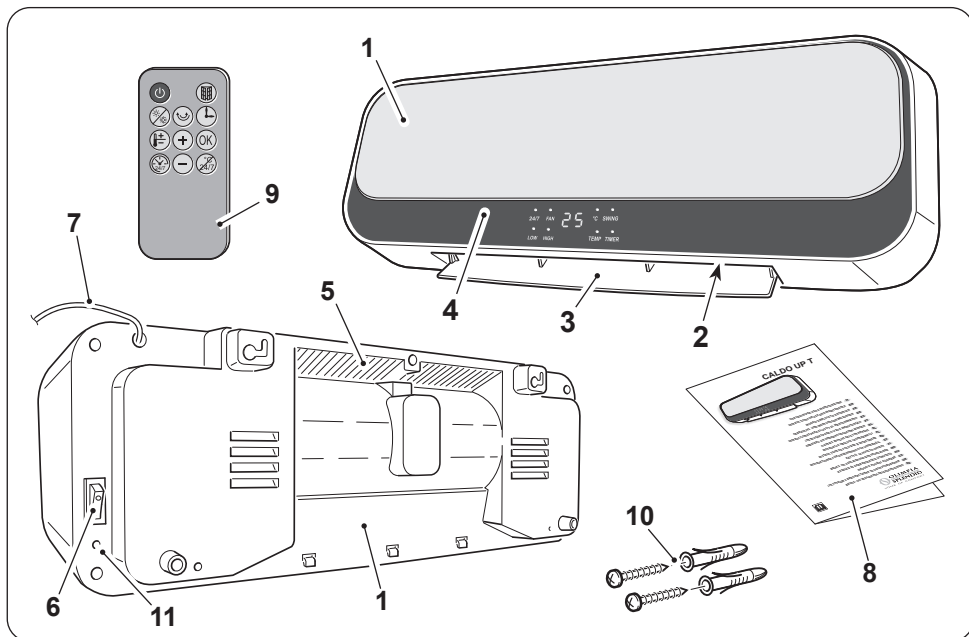

2 - INSTALACJA

- Po usunięciu opakowania sprawdzić stan urządzenia; w razie wątpliwości nie używać go i przekazać profesjonalnie wykwalifikowanemu personelowi.
- Urządzenie musi być zainstalowane na murowanej ścianie lub wykonanej materiału odpornego na wysoką temperaturę (nie może być drewniana ani syntetyczna, ponieważ takie materiały szybko się nagrzewają).



Urządzenie musi być zainstalowane:

- w taki sposób, aby wyłącznik ON/OFF przyciski nie mogły być dotknięte przez osoby znajdujące się w wannie lub pod prysznicem.
- w odległości co najmniej 300 mm od ścian
- w odległości co najmniej 1000 mm od materiałów łatwopalnych (zasłony, tkaniny itd.) (rysunek B).

- **NIE instalować urządzenia pod gniazdami prądu.**
- **Zapewnić gniazdko prądu w pobliżu urządzenia, upewniając się, że nie jest zbyt odległe; sprawdzić długość kabla zasilającego (rysunek C).**
- **Aby zainstalować urządzenie w położeniu górnym, utrzymać odległość co najmniej 1,8 m od podłoża.**

a. Określić strefę instalacji urządzenia.

b. Wykonać dwa otwory o średnicy 6 mm w odległości 315 mm od siebie (rysunek D).



- **Otwory muszą się znajdować w odległości co najmniej 2000 mm od podłogi i 350 mm od sufitu (rysunek D).**
- **Podczas wiercenia upewnić się, że w pobliżu nie znajdują się kanały kablowe lub rury wodne.**

c. Włożyć dostarczone kołki do otworów i dokręcić śruby.

d. **Nie dokręcać śrub do końca; pozostawić w odległości około 10 mm od ściany (rysunek E).**



Upewnić się, że śruby są dobrze dokręcone do ściany.

e. włożyć gniazda (X) znajdujące się z tyłu urządzenia na śruby, dopychając do ściany (rysunek F - etap 1).

f. Popchnąć urządzenie w lewo, na około 10 mm (rysunek F - etap 2) a następnie na dół, na około 8÷10 mm (rysunek F - etap 3).

g. Na koniec sprawdzić, czy urządzenie jest stabilne i dobrze przymocowane do ściany.



- **Przed podłączeniem wtyczki urządzenia do gniazda sieciowego upewnić się, że wartości napięcia podane na tabliczce znamionowej odpowiadają wartościom napięcia sieci oraz, że gniazdo jest skutecznie uziemione.**

- **Gniazdko musi być łatwo dostępne, aby w nagłych wypadkach można było szybko wyjąć wtyczkę.**

h. Włożyć wtyczkę do gniazdka prądu.

i. Ustawić wyłącznik (6) na „I” (ON); urządzenie jest gotowe do użytku.



Omawiany produkt jest wyposażony w klapkę (3), która automatycznie otwiera się po włączeniu i zamyka po wyłączeniu. NIE PORUSZAĆ KLAPĄ RĘCZNIĘ.

Może dojść do uszkodzenia lub deformacji urządzenia. Otworzyć rękami klapę, jeżeli zostanie ona częściowo lub całkowicie zamknięta przez przypadek.

3 - UŻYTKOWANIE URZĄDZENIA

3.1 - PRZYCISKI STERUJĄCE I WYŚWIETLACZ

Diody LED na wyświetlaczu informują o stanie urządzenia.

Znaczenie diod LED jest następujące:

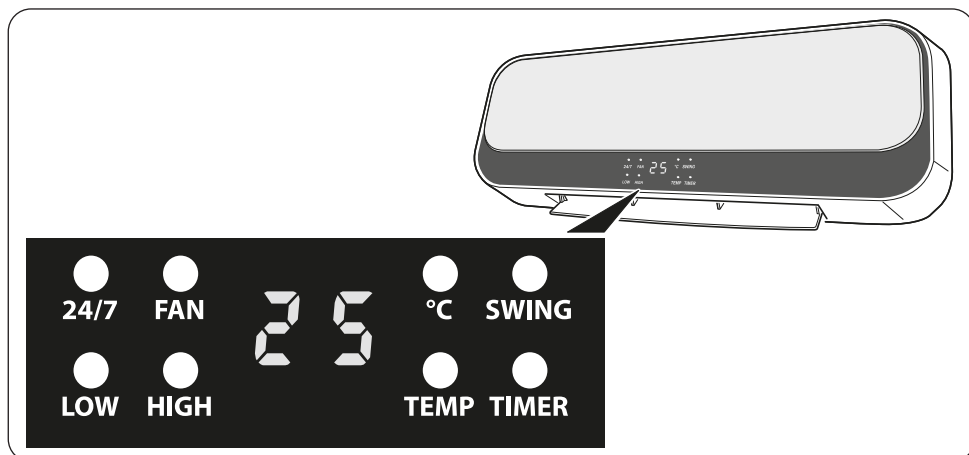

24/7	Ustawiony timer tygodniowy
FAN	Włączona dioda LED: aktywny tryb tylko wentylatora
	Migająca dioda LED: odliczanie czasu wyłączenia
LOW	Aktywny tryb minimalnej mocy
HIGH	Aktywny tryb maksymalnej mocy
°C	Dioda LED temperatury - urządzenie włączone
SWING	Aktywna funkcja ruchu klapy
TEMP	Włączona dioda LED, migająca temperatura: ustawienie temperatury za pomocą pilota zdalnego sterowania
	Dioda LED miga: aktywna funkcja otwartego okna/drzwi
TIMER	Aktywny tryb timera
25	Włączona: wyświetlenie temperatury otoczenia
	Miga: ustawienie temperatury za pomocą pilota zdalnego sterowania

3.2 - PRZYCISKI FUNKCYJNE NA PILOCIE ZDALNEGO STEROWANIA

Do urządzenia dołączony jest pilot zdalnego sterowania, który ułatwia obsługę ustawień i funkcji urządzenia. Po każdym wciśnięciu przycisku na pilocie urządzenie emituje sygnał dźwiękowy „beep”, sygnalizujący odbiór. W celu użycia urządzenia, należy najpierw ustawić na „I” (ON) wyłącznik znajdujący się po prawej stronie (pozycja 6 - rysunek X).



Przycisk ON/OFF

Wcisnąć przycisk, aby włączyć urządzenia; włączy się kontrolka LED FAN, urządzenie uruchomi się w trybie **WENTYLACJI** i nastąpi otwarcie klapy. Ponownie wcisnąć, aby wyłączyć urządzenie.



Przycisk wyboru trybu pracy

Wcisnąć przycisk, aby wybrać żądany tryb pracy
Moc minimalna (LOW) > Moc maksymalna (HIGH) > Wentylacja (FAN)



Przycisk klapy (SWING)

Wcisnąć przycisk, aby wyregulować kierunek powietrza.



Przycisk opóźnienia wyłączenia

Wcisnąć przycisk, aby potwierdzić/anulować opóźnienie wyłączenia urządzenia.



Przycisk trybu ECO (ustawienie temperatury)

Wcisnąć przycisk, aby ustawić żądaną temperaturę. Po wciśnięciu przycisku ustawić temperaturę, używając przycisków **+** i **-** (zakres: 18°C+45°C).



Przycisk OK

Wcisnąć przycisk, aby potwierdzić ustawienia.



Przycisk tygodniowego ustawienia pracy



Przycisk kasowania tygodniowego ustawienia



Przycisk aktywacji/dezaktywacji funkcji otwartego okna/drzwi



Przyciski zwiększania/zmniejszania wartości ustawienia

3.3 - OBSŁUGA PILOTA ZDALNEGO STEROWANIA

Dołączony pilot zdalnego sterowania jest narzędziem, które pozwala na wygodne korzystanie z urządzenia. Jest to przyrząd, z którym należy obchodzić się ostrożnie i w sposób szczególny:

- Unikać zamoczenia (nie czyścić wodą ani nie wystawiać na działanie czynników atmosferycznych).
- Nie dopuścić do upadku na podłogę lub mocnych uderzeń.
- Unikać bezpośredniego narażenia na światło słoneczne.



- **Nie używać jednocześnie starych i nowych baterii ani baterii różnych marek.**
- **Nie zostawiać baterii w pilocie, jeśli przewiduje się, że nie będzie się korzystać z urządzenia przez ponad 2 miesiące.**



- **Bezpośredni kontakt ze światłem słonecznym może skutkować pogorszeniem sprawności działania odbiornika sygnału na podczerwień.**
 - **Pomiędzy pilotem a urządzeniem nie powinno być żadnych przeszkód.**
 - **Jeśli sygnał wychodzący z pilota wydaje się zakłócać działanie innego urządzenia, przenieść to urządzenie w inne miejsce lub skontaktować się z serwisem.**
 - **Żarówki energooszczędne oraz świetlówki mogą zakłócać sygnał między pilotem a klimatyzatorem.**
 - **Wyjąć baterie w razie dłuższej przerwy w korzystaniu z pilota.**
- Usunąć z pilota zdalnego sterowania element odłączający baterie, aby umożliwić jego działanie.

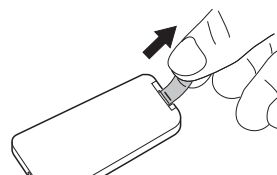

3.3.a - Wkładanie baterii

Bateria NIE jest dostarczana w komplecie. Aby prawidłowo włożyć baterie należy:

- a. Nacisnąć zatrzask z boku i wyciągnąć uchwyt na baterie z korpusu pilota
- b. Włożyć baterię do uchwytu symbolem „+” skierowanym ku górze.
- c. Włożyć uchwyt na baterie do komory, popychając go do końca.



Przestrzegać prawidłowej biegunowości wskazanej na dnie komory.

3.3.b - Wymiana baterii

Wymienić baterie, jeżeli po wciśnięciu jednego z przycisków nie pojawi się sygnał dźwiękowy potwierdzający odebranie sygnału przez urządzenia.



Po rozładowaniu wymienić obydwie baterie i zutylizować je w odpowiednich punktach zbiórki lub zgodnie z wymogami lokalnych przepisów.



- **Nie wyrzucać baterii do niesegregowanych śmieci domowych. Prawidłowy sposób utylizacji baterii określony jest w przepisach lokalnych.**
- **W dolnej części ikony utylizacji baterii może być podany symbol substancji chemicznej. Symbol ten oznacza, że bateria zawiera ciężki metal, który przekracza określone stężenie. Na przykład Pb: Ołów (>0,004%).**
- **Zużyte urządzenia i baterie powinny być oddawane do specjalnych punktów celem ich utylizacji i recyklingu. Prawidłowa utylizacja baterii przeciwdziała pojawieniu się ewentualnych negatywnych konsekwencji dla środowiska i zdrowia człowieka.**

- Jeśli pilot nie będzie używany przez kilka tygodni lub dłużej, wyjąć z niego baterie. Wyciek z baterii może spowodować uszkodzenie pilota.



Nie ładować ani otwierać baterii. Nie wrzucać baterii do ognia. Mogą się palić lub spowodować wybuch.



Jeśli płyn z baterii dostanie się na skórę lub ubranie, należy dokładnie umyć czystą wodą. Nie używać pilota z bateriami, które się rozlały.

Substancje chemiczne zawarte w bateriach mogą powodować oparzenia lub inne zagrożenia dla zdrowia.



NIEBEZPIECZEŃSTWO POŁKNIECIA:
ten produkt zawiera baterię wielkości guzika lub monety.



PRZECHOWYWAĆ WMIEJSCU NIEDOSTĘPNYM DLA DZIECI;
w razie podejrzenia, że baterie zostały połknięte lub włożone w jakąkolwiek część ciała, bezzwłocznie skontaktować się z lekarzem.



Połknięcie może powodować oparzenia chemiczne, przerwanie tkanki miękkiej, a nawet śmierć. W ciągu 2 godzin od połknięcia może dojść do poważnych oparzeń. Bezzwłocznie skontaktować się z lekarzem w razie podejrzenia, że bateria została połknięta lub włożona w jakąkolwiek część ciała.

POLSKI

3.3.c - Pozycja pilota zdalnego sterowania

Trzymać pilota w pozycji, z której sygnał może dotrzeć do odbiornika urządzenia (maksymalna odległość ok. 8 metry - z naładowanymi bateriami).

Obecność przeszkód (meble, zasłony, ściany itp.) pomiędzy pilotem a urządzeniem zmniejsza jego zasięg.

3.4 - DZIAŁANIE

3.4.a - Tryb wentylacji

W tym trybie urządzenie w żaden sposób nie wpływa na temperaturę ani na wilgotność powietrza w pomieszczeniu. Po wciśnięciu przycisku ON/OFF  urządzenie uruchomi się w takim trybie. Na wyświetlaczu pojawi się dioda LED **FAN**.

3.4.b - Tryb ogrzewania z minimalną mocą

Gdy urządzenie jest włączone w trybie wentylacji, wcisnąć przycisk , aby uaktywnić minimalną moc ogrzewania. Poza diodą LED **FAN** na wyświetlaczu pojawi się również dioda LED **LOW**.

3.4.c - Tryb ogrzewania z maksymalną mocą

Gdy urządzenie jest włączone w trybie minimalnej mocy, dwukrotnie wcisnąć przycisk , aby uaktywnić maksymalną moc ogrzewania. Poza diodą LED **FAN** na wyświetlaczu pojawi się również dioda LED **HIGH** (dioda LED **LOW** zniknie).







*Taki tryb można również uaktywnić za pomocą przycisku **START/STOP** znajdującego się z tyłu urządzenia (poz. 12 - rysunek X). Ponowne wciśnięcie przycisku **START/STOP** spowoduje przełączenie urządzenia do trybu **STAND-BY** (i wyłączenie nastąpi zgodnie z opisem z następnego paragrafu).*



*Jeśli uaktywniono jeden z trybów ogrzewania za pomocą przycisku **ON/OFF**  w celu wyłączenia urządzenia, dioda LED **FAN** zacznie migać a na wyświetlaczu rozpocznie się odliczanie 30 sekund, po upływie których urządzenie wyłączy się (wyłączy się również dioda LED **FAN**).*

3.4.d - Tryb ECO (ustawienie temperatury)

Gdy urządzenie jest włączone, na wyświetlaczu jest wskazywana temperatura otoczenia. Po wciśnięciu przycisku  podczas pracy urządzenia, wartość temperatury zacznie migać i wyświetli się wartość ustawionej temperatury.

Wcisnąć w ciągu 5 sekund przyciski  i , aby ustawić żądaną temperaturę (zakres: 18°C÷45°C - tolerancja 1°C). W celu potwierdzenia ustawienia, wcisnąć przycisk  lub poczekać 5 sekund; wyświetlacz powróci do wyświetlania temperatury otoczenia.



Jeżeli ustawiona temperatura jest niewiele wyższa od temperatury otoczenia ($\geq 2^{\circ}\text{C}$), automatycznie uruchomi się funkcja ogrzewania z minimalną mocą (włączone diody LED **FAN** i **LOW**).

Jeżeli ustawiona temperatura jest o wiele wyższa od temperatury otoczenia ($\geq 4^{\circ}\text{C}$), automatycznie uruchomi się funkcja ogrzewania z maksymalną mocą (włączone dioda LED **FAN** i **HIGH**).

Jeżeli ustawiona temperatura jest niższa od temperatury otoczenia, automatycznie uruchomi się funkcja wentylacji (włączona dioda LED **FAN**).



Podczas pracy można w każdej chwili zmienić ustawioną temperaturę.

3.4.e - Tryb opóźnienia wyłączenia

Podczas pracy urządzenia wcisnąć przycisk , aby uaktywnić i ustawić tryb opóźnienia wyłączenia; na wyświetlaczu włączy się dioda LED **TIMER** i pojawi się wartość **OH**. Raz lub kilkakrotnie wcisnąć przycisk , aby ustawić żądany czas opóźnienia (od 1 do 8 godz.), po upływie którego jednostka wyłączy się.

Poczekać około 5 sekund bez wciskania żadnego przycisku; opóźnienie zostanie ustawione i na wyświetlaczu włączy się dioda LED **TIMER**.



Po potwierdzeniu aktywacji timera można w każdej chwili zmienić tryb pracy, wciskając

przycisk . Po upływie ustawionego czasu urządzenie wyłącza się. Aby anulować opóźnione wyłączenie, wcisnąć przycisk , jednostka ustawi się w stanie stand-by; można również powtórzyć procedurę ustawienia opóźnienia wprowadzając wartość **0 H**.

 **Można ustawić żądany czas opóźnienia, dopóki miga numeryczny symbol godzin. Po zakończeniu ustawienia, po upływie 5 sekund, wartość przestanie migać i zostanie automatycznie zapisana. Jeżeli zechce się dodatkowo zmienić czas opóźnienia, należy powtórzyć operację od początku.**

 **Tą funkcję można ustawić wraz z timerem tygodniowym.**

3.4.f - Funkcjonowanie Klapy

Po wciśnięciu przycisku  podczas pracy urządzenia, kłapa rozpocznie wachanie. Jeżeli chce się zatrzymać kłapę w określonej pozycji w celu nakierowania przepływu powietrza, jeszcze raz wcisnąć przycisk  gdy znajdzie się ona w żądanej pozycji. Ponownie wcisnąć przycisk, aby wznowić wachanie klapy.







3.4.g - Tryb Timera tygodniowego

 **Ten tryb można uruchomić tylko wtedy, gdy urządzenie pracuje w trybie ogrzewania (nie można go aktywować, gdy urządzenie działa tylko jako wentylator) lub w trybie ustawionej temperatury.**

Aby użyć takiej funkcji, należy na początek ustawić bieżący dzień i godzinę.

 **Taką czynność należy wykonać po pierwszym włączeniu urządzenia lub po jego rozłączeniu elektrycznym.**

Wykonać następujące czynności:

- Włączyć urządzenie w trybie minimalnej mocy ogrzewania. Poza diodą LED **FAN** na wyświetlaczu pojawi się również dioda LED **LOW**.
- Wcisnąć przycisk , aby ustawić bieżący dzień i godzinę. Na wyświetlaczu pojawi się **0 /** wskazując „poniedziałek”.
- Wcisnąć przyciski  i  aby ustawić bieżący dzień (01= poniedziałek, 02= wtorek, 07= niedziela).
Wcisnąć przycisk  (w ciągu 10 sekund), aby potwierdzić i przejść do ustawienia godziny.
Wyświetlacz pokazuje **00**.
- Wcisnąć przyciski  i  Aby ustawić bieżącą godzinę (od 0 do 23). Wcisnąć przycisk  (w ciągu 10 sekund), aby potwierdzić i przejść do ustawienia minut.
Wyświetlacz pokazuje **00**.

- e. Wcisnąć przyciski \oplus i \ominus aby ustawić minuty (od 0 do 59). Wcisnąć przycisk $\textcircled{\text{OK}}$ (w ciągu 10 sekund), aby potwierdzić ustawienie.

 **Jeżeli w ciągu 10 sekund nie wciśnie się $\textcircled{\text{OK}}$, ustawienie nie zostanie zapisane.**

 **Jeżeli chce się wyresetować ustawiony dzień i godzinę, należy odłączyć urządzenie od prądu.**

- f. Wyświetlacz pokazuje $P \ 1$.

 **Urządzenie posiada 5 zaprogramowanych trybów i szósty wolny (do ustawienia przez klienta).**

Charakterystyki zaprogramowanych trybów zostały przedstawione w tabeli u dołu strony.

W celu zaprogramowania wolnego trybu skonsultować paragraf 3.4.g.1

- g. Raz lub kilkakrotnie wcisnąć przycisk $\textcircled{\text{Clock}}$ w celu wybrania żadanego trybu.

- h. Wcisnąć przycisk $\textcircled{\text{OK}}$ (w ciągu 10 sekund), aby potwierdzić ustawienie.

Na wyświetlaczu urządzenia zaczyna migać dioda LED **24/7** wskazując, że funkcja jest aktywna. Urządzenie włącza się i wyłącza zgodnie z ustawionym trybem.

Tryb	Poniedziałek	Wtorek	Środa	Czwartek	Piątek	Sobota	Niedziela
P1	8:00÷17:00	8:00÷17:00	8:00÷17:00	8:00÷17:00	8:00÷17:00	8:00÷17:00	8:00÷17:00
P2	18:00÷7:00 ^a	18:00÷7:00 ^a	18:00÷7:00 ^a	18:00÷7:00 ^a	18:00÷7:00 ^a	18:00÷7:00 ^a	18:00÷7:00 ^a
P3	8:00÷17:00	8:00÷17:00	8:00÷17:00	8:00÷17:00	8:00÷17:00	OFF	OFF
P4	18:00÷7:00 ^a	18:00÷7:00 ^a	18:00÷7:00 ^a	18:00÷7:00 ^a	18:00÷7:00 ^a	OFF	OFF
P5	OFF	OFF	OFF	OFF	OFF	0:00÷23:59	0:00÷23:59
P6	Free mode	Free mode	Free mode	Free mode	Free mode	Free mode	Free mode
Informacja:	^a Tryb P2 i P4, godzina wyłączenia jest w kolejnym dniu						
P6:	Ustawiony okres czasu 00÷24H, godzina włączenia musi poprzedzać godzinę wyłączenia. W przeciwnym wypadku tryb NIE uaktywni się.						

3.4.g.1 - Programowanie wolnego trybu „P6”

- a. Po wybraniu trybu $P \ 6$ wcisnąć przycisk $\textcircled{\text{OK}}$ (w ciągu 10 sekund), aby potwierdzić. Na wyświetlaczu miga numer 1 (poniedziałek); w ciągu 5 sekund potwierdzić dzień przyciskiem $\textcircled{\text{OK}}$. Jeżeli dzień nie zostanie potwierdzony, wyświetlacz automatycznie przejdzie do kolejnego 2 (wtorek) i tak dalej, aż

- do 7 (niedziela).
- Potwierdzić dzień i ustawić przyciskami (+) i (-) żadaną godzinę włączenia (wyświetlacz pokazuje 00). Wcisnąć przycisk (OK) (w ciągu 10 sekund), aby potwierdzić.
 - Za pomocą przycisków (+) i (-) ustawić żadaną godzinę wyłączenia (wyświetlacz pokazuje 00). Wcisnąć przycisk (OK) (w ciągu 10 sekund), aby potwierdzić.
 - W taki sam sposób ustawić wszystkie dni tygodnia.

Informacja:

- Dla każdego dnia należy ustawić zarówno godzinę włączenia, jak i wyłączenia.
- Można ustawić tylko godzinę, bez minut.
- Po ustawieniu wszystkich 7 dni tygodnia, godzina włączenia i wyłączenia urządzenia ustawia się w trybie tygodniowym; na wyświetlaczu miga dioda LED 24/7.

Szybkie ustawienie

- Gdy miga dioda LED 1+7 wcisnąć przyciski (+) i (-), aby wybrać dzień 1 (poniedziałek).
- Wcisnąć przycisk (OK), aby potwierdzić, następnie dwukrotnie przycisk (OK), bez ustawiania godziny włączenia i wyłączenia (pozostawić 00).
- Powtórzyć te same czynności dla pozostałych dni (od wtorku do soboty).
- Gdy miga 7 (niedziela), potwierdzić przyciskiem (OK).
- Ustawić godzinę włączenia i potwierdzić przyciskiem (OK).
- Ustawić godzinę wyłączenia.
Po wciśnięciu przycisku (OK) w celu potwierdzenia, urządzenie uruchomi się automatycznie z trybem tygodniowym.



Po ustawieniu trybu, urządzenie przechowuje go w pamięci nawet w przypadku dezaktywowania timera.

Pamięć zostaje wykasowana po elektrycznym odłączeniu urządzenia.

3.4.g.2 - Wyłączanie Timera Tygodniowego

- Siedmiokrotnie wcisnąć przycisk (24/7), aby wyłączyć timer tygodniowy.





Znaczenie diod LED

- Po aktywacji timera tygodniowego, na wyświetlaczu urządzenia pojawi się temperatura otoczenia.
Włączy się dioda LED °C i będą migać diody LED 24/7 i LOW lub HIGH (w zależności od różnicy między temperaturą ustawioną a temperaturą otoczenia).



- Funkcje klapy (SWING), ogrzewania z minimalną mocą (LOW), ogrzewania z maksymalną mocą (HIGH), ustawienia temperatury i otwartego okna/drzwi mogą być aktywowane zarówno w trybie timera tygodniowego jak i normalnej pracy.
- Dioda LED włącza się, gdy dana funkcja jest aktywna.

3.4.h - Kasowanie programowanych funkcji

3.4.h.1 - Anulowanie ustawienia temperatury

- a. Na etapie ustawienie, wcisnąć przycisk , aby anulować.
- b. Po ustawieniu temperatury, najpierw wcisnąć przycisk , następnie przycisk , aby anulować.
- c. Wcisnąć przycisk , aby wyjść z trybu ustawień temperatury.

3.4.h.2 - Anulowanie ustawienia Timera Tygodniowego



- a. Na etapie ustawienie, wcisnąć przycisk , aby anulować.
- b. Po ustawieniu timera tygodniowego najpierw wcisnąć przycisk , następnie przycisk , aby anulować.

3.4.i - Funkcja otwartego okna/drzwi

Jeżeli aktywna, funkcja **OTWARTEGO OKNA/DRZWI** pozwala urządzeniu na wykrycie nieprawidłowego dopływu zimnego powietrza do pomieszczenia.

W takiej sytuacji, gdy urządzenie pracuje w trybie ogrzewania lub w trybie ustawionej temperatury (funkcji nie można aktywować w trybie wentylatora), w przypadku wykrycia spadku temperatury w pomieszczeniu o kilka stopni, funkcja uaktywnia się.

Aby uaktywnić funkcję:

- a. Gdy urządzenie jest podłączone do sieci elektrycznej i znajduje się w trybie ogrzewania, wcisnąć przycisk , aby uaktywnić funkcję OTWARTEGO OKNA/DRZWI. Na wyświetlaczu włączy się dioda LED **TEMP**.
- b. Wcisnąć przycisk , drugi raz, aby dezaktywować funkcję.



Przy każdym elektrycznym podłączeniu urządzenia funkcja OTWARTEGO OKNA/DRZWI jest nieaktywna.

Jeżeli funkcja jest nieaktywna, urządzenie pracuje normalnie.

Odczyt temperatury uaktywnia się po 1 minucie od wykrycia otwartego okna/drzwi. Funkcja uaktywnia się w 5-minutowych odstępach w cyku, który trwa 10 minut w celu sprawdzenia czy okno/drzwi zostały zamknięte.

Jeżeli podczas kontroli, urządzenie wykryje:

- różnicę $\leq 8^{\circ}\text{C}$ w stosunku do temperatury otoczenia, będzie kontynuować ogrzewanie i będzie nadal aktywna funkcja wykrywania otwartego okna/drzwi,

- różnicę $>8^{\circ}\text{C}$ w stosunku do temperatury otoczenia, wyłączy ogrzewanie i ustawi się w trybie stand-by, nastąpi przerwanie funkcji wykrywania otwartego okna/drzwi.



Informacja:

- Gdy urządzenie przerwie ogrzewanie, alarm i wentylator kontynuują pracę przez 30 sekund, po czym ustawiają się w stanie stand-by. Na wyświetlaczu urządzenia migają zarówno dioda LED TEMP jak i napis **OF**.
- Wcisnąć przycisk **(OK)**, aby ponownie uruchomić urządzenie zanim wyłączy się.
- Po ponownym uruchomieniu, funkcja wykrywania otwartego okna/drzwi uaktywnia się w taki sam sposób jak opisano wcześniej.
- Wcisnąć przycisk **(⏻)**, aby wyłączyć urządzenie; wyświetlacz będzie wskazywał temperaturę otoczenia i włączy się dioda LED $^{\circ}\text{C}$ (urządzenie w stand-by).

4 - ZABEZPIECZENIE PRZED PRZEGRZANIEM

- Ten produkt jest chroniony przez zabezpieczenie przed przegrzaniem, które automatycznie wyłącza go w przypadku silnego przegrzania. W takim przypadku:
 - wyjąć wtyczkę z gniazdka prądu;
 - poczekać około 15/20 minut w celu ochłodzenia;
 - znaleźć możliwą przyczynę przegrzania (np. coś co zakrywa urządzenie);
 - sprawdzić ewentualne uszkodzenie urządzenia, kabel zasilający i wtyczkę.
 - Jeśli nie ma żadnych uszkodzeń:
 - włożyć wtyczkę do gniazdka prądu;
 - ponownie uruchomić urządzenie.
- Jeśli urządzenie nadal pozostaje wyłączone, skontaktować się z serwisem.

5 - KONSERWACJA I CZYSZCZENIE



Przed przystąpieniem do czyszczenia lub konserwacji urządzenia, należy je wyłączyć, ustawiając wyłącznik ON/OFF (6) na „0”. Urządzenia należy wyjąć wtyczkę z gniazdka i poczekać na ostygnięcie gorących części.

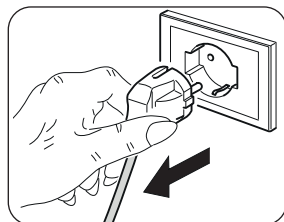

- Do czyszczenia urządzenia używać suchej szmatki.
- Jeśli urządzenie jest bardzo brudne, do czyszczenia jego zewnętrznej części można użyć szmatki zwilżonej letnią wodą (maks. 50°C) z łagodnym detergentem. Wytrzeć suchą ściereczką (rys. L).
- Za pomocą pędzelka lub odkurzacza usunąć kurz z krtek wlotu i wylotu powietrza.



- Przed włożeniem wtyczki do gniazdka prądu upewnić się, że urządzenie jest całkowicie suche.

- Nie używać szmatek nasączonych środkami chemicznymi lub antystatycznymi do czyszczenia urządzenia.
- Nie używać benzyny, rozpuszczalników, pasty polerskiej lub podobnych środków. Takie produkty mogą powodować pękanie lub deformację plastikowej powierzchni.
- Do czyszczenia urządzenia nie używać oleju, środków chemicznych ani produktów ściernych.
- Nie myć lub zanurzać urządzenia w wodzie.



- W przypadku nieprawidłowego działania nie próbować demontować urządzenia; zawsze skontaktować się ze sprzedawcą lub serwisem pomocy technicznej.

6 - PRZECHOWYWANIE URZĄDZENIA

- Jeśli urządzenie nie będzie używane przez dłuższy okres czasu lub w przypadku prac, które mogą powodować powstawanie dużej ilości kurzu, zaleca się wykonanie następujących czynności:
 - **Wyłączyć urządzenie i wyciągnąć wtyczkę z gniazdka prądu.**
 - Umieścić urządzenie w chłodnym, suchym miejscu zabezpieczonym przed wilgocią.

7 - DANE TECHNICZNE

- Skonsultować tabelę zamieszczoną na ostatnich stronach instrukcji.

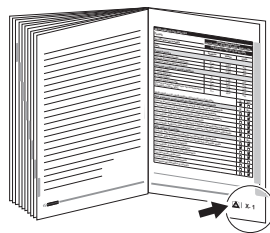



0 - AVERTIZĂRI	1	3.4 - FUNCȚIONARE	13
0.1 - INFORMAȚII GENERALE	1	3.4.a - Mod ventilație	13
0.2 - SIMBOLOGIE	1	3.4.b - Mod de încălzire la putere minimă.....	13
0.2.1 - Pictograme editoriale.....	2	3.4.c - Mod de încălzire la putere maximă.....	14
0.3 - AVERTIZĂRI GENERALE	2	3.4.d - Mod ECO (setarea temperaturii).....	14
0.4 - FOLOSIRE PREVĂZUTĂ	7	3.4.e - Mod întârziere oprire	14
0.5 - FOLOSIRE NEPREVĂZUTĂ ȘI POTENȚIAL PERICULOASĂ	7	3.4.f - Funcționare clapetă	15
1 - DESCRIERE APARAT ȘI COMENZI	8	3.4.g - Mod Timer săptămânal.....	15
2 - INSTALARE	8	3.4.h - Anulare funcții programabile.....	18
3 - FOLOSIREA APARATULUI	10	3.4.i - Funcție fereastră/ușă deschisă	18
3.1 - BUTOANE COMANDĂ ȘI DISPLAY	10	4 - PROTECȚIE LA SUPRAÎNCĂLZIRE ...	19
3.2 - BUTOANE FUNCȚII TELECOMANDĂ	11	5 - ÎNTREȚINERE ȘI CURĂȚARE	19
3.3 - FOLOSIREA TELECOMENZII	11	6 - DEPOZITAREA APARATULUI	20
3.3.a - Introducerea bateriilor	12	7 - DATE TEHNICE	20
3.3.b - Înlocuirea bateriilor	12		
3.3.c - Poziția telecomenzii.....	13		

IMAGINI

Ilustrațiile sunt grupate în primele pagini ale manualului



0 - AVERTIZĂRI







0.1 - INFORMAȚII GENERALE

În primul rând, dorim să vă mulțumim că ați decis să alegeți un aparat produs de compania noastră.

0.2 - SIMBOLOGIE

Pictogramele prezentate în capitolul următor permit furnizarea rapidă și clară a informațiilor necesare pentru utilizarea corectă a aparatului în condiții de siguranță.

0.2.1 - Pictograme editoriale

	Indică faptul că documentul de față trebuie citit cu atenție înainte de instalarea și/sau utilizarea aparatului.
	Indică faptul că documentul de față trebuie citit cu atenție înainte de orice operațiune de întreținere și/sau de curățare.
	Indică faptul că pot exista informații suplimentare în manualele anexate.
	Indică faptul că informațiile sunt disponibile în manualul de utilizare sau în manualul de instalare.
	Indică faptul că personalul responsabil cu asistența trebuie să manipuleze aparatul în conformitate cu manualul de instalare.
	Semnaleză personalului în cauză că operațiunea descrisă prezintă, dacă nu este efectuată cu respectarea normelor de siguranță, riscul de a suferi un șoc electric.
	Semnaleză personalului în cauză că operațiunea descrisă prezintă, dacă nu este efectuată cu respectarea normelor de siguranță, riscul de a suferi daune fizice.
	Semnaleză personalului în cauză că operațiunea descrisă prezintă, dacă nu este efectuată cu respectarea normelor de siguranță, riscul de a suferi arsuri cauzate de contactul cu componente la temperaturi ridicate.

0.3 - AVERTIZĂRI GENERALE

CÂND UTILIZAȚI ECHIPAMENTE ELECTRICE, RESPECTAȚI MEREU PRECAUȚIILE DE SIGURANȚĂ DE BAZĂ PENTRU A REDUCE RISCURILE DE INCENDIU, ȘOCURILE ELECTRICE ȘI VĂTĂMĂRILE PERSOANELOR, INCLUSIV URMĂTOARELE:



1. Document rezervat conform legii cu interzicerea reproducerii sau transmiterii către terți fără autorizarea explicită a companiei OLIMPIA SPLENDID. Aparatele pot face obiectul unor actualizări și, prin urmare, avea caracteristici diferite de cele reprezentate, fără ca acest lucru să afecteze texte cuprinse în acest manual.



2. Citiți cu atenție manualul de față înainte de a efectua orice operațiune (instalare, întreținere, utilizare) și respectați cu strictețe ceea ce este descris în respectivele capitole.



3. Păstrați această broșură cu grijă pentru orice consultare ulterioară.

4. După îndepărtarea ambalajului, asigurați-vă că aparatul este intact; elementele ambalajului nu trebuie lăsate la îndemâna copiilor deoarece reprezintă surse potențiale de pericol.

5. **COMPANIA PRODUCĂTOARE NU ÎȘI ASUMĂ RESPONSABILITATEA PENTRU DAUNELE CAUZĂTE PERȘOANELOR SAU LUCRURILOR CA URMARE A NERESPECTĂRII NORMELOR CONȚINUTE ÎN MANUALUL DE FAȚĂ.**

6. Compania producătoare își rezervă dreptul de a aduce modificări în orice moment la modelele sale, fără a schimba caracteristicile esențiale descrise în manualul de față.



7. Înainte de conectarea aparatului, asigurați-vă că datele plăcuței corespund cu cele ale rețelei de distribuție electrică. Plăcuța de date este aplicată pe aparat.



8. Instalați aparatul conform instrucțiunilor producătorului. Instalarea incorectă poate cauza daune persoanelor, animalelor sau lucrurilor față de care producătorul nu poate fi considerat responsabil.

9. Folosiți mereu aparatul numai în poziție orizontală. Poziționați aparatul într-un mediu adecvat.

10. În timpul utilizării aparatului cablul trebuie să fie desfășurat în întregime.

11. Aparatul este echipat cu un cablu de alimentare cu ștecher (conexiune de tip Y). În cazul în care cablul de alimentare este deteriorat, trebuie înlocuit de producător sau de serviciul de asistență tehnică al acestuia sau în orice caz de către o persoană calificată similar, pentru a preveni orice risc.



12. Instalați aparatul asigurându-vă că întrerupătoarele și alte comenzi nu sunt accesibile persoanelor care folosesc baia sau dușul.

13. Nu folosiți prelungitoare, decât cu condiția de a fi deosebit de atenți.

14. Țineți aparatul la o distanță de cel puțin 1m de alte obiecte (fig. B).

14a. Pentru a evita riscul de incendiu, țineți gurile de evacuare și prizele de aer ale aparatului la o distanță de cel puțin 1 m de orice obiect, draperii, materiale textile sau materiale inflamabile.

15. Nu amplasați aparatul în apropierea surselor de căldură.

16. Nu utilizați aparatul pentru a usca haine.



17. Aveți grijă să nu pătrundă obiecte străine în orificiile de ventilație sau evacuare, deoarece există riscul de șocuri electrice, incendiu sau deteriorare a aparatului.

18. Nu lăsați cablul să atingă suprafețe calde în timpul funcționării.

19. Nu întindeți cablul de alimentare sub covoare, păături sau ghidaje. Aranjați cablul în zone fără trafic pentru a evita împiedicarea.

20. Nu rulați, răsuciți sau înfășurați cablul în jurul aparatului, deoarece ar putea slăbi și rupe izolația.



21. Aparatul se încălzește ușor când este în funcțiune.

Pentru a evita arsurile, nu atingeți suprafețele direct cu pielea.



22. Nu utilizați aparatul în aer liber sau pe suprafețe umede.

23. Nu utilizați aparatul în combinație cu dispozitive de programare, timere sau alte dispozitive care să cauzeze pornirea automată pentru a evita riscul de incendiu în cazul în care aparatul este acoperit sau poziționat în mod incorect.

24. Faceți cunoscute instrucțiunile de față întregului personal implicat în transportul și instalarea aparatului.

25. Nu utilizați aparatul în apropierea perdelelor, deoarece materialul ar putea fi aspirat în prizele de aer (fig. B).

26. Evitați vărsarea de lichide pe aparat.

27. Copiii nu trebuie să se joace cu aparatul.



28. Aparatul poate fi utilizat de copii cu vârsta de peste 8 ani și de către persoane cu abilități fizice, senzoriale sau mentale reduse, fără experiență sau fără cunoștințele necesare, atâta timp cât se află sub supraveghere sau după ce au primit instrucțiuni privind folosirea în siguranță a aparatului și înțelegerea pericolelor inerente.



29. Curățarea și întreținerea destinate a fi efectuate de către utilizator nu trebuie efectuate de copii nesupravegheați.





30. Copiii cu vârsta sub 3 ani ar trebui ținuți departe de aparat, în cazul în care nu sunt supravegheați permanent.



31. Copiii cu vârsta cuprinsă între 3 și 8 ani trebuie să pornească/oprească aparatul doar atâta timp cât acesta a fost plasat sau instalat în poziția normală de funcționare și se află sub supraveghere sau primesc instrucțiuni privind utilizarea în siguranță a aparatului și înțeleg pericolele asociate.



32. Copii cu vârsta între 3 și 8 ani nu trebuie să folosească priza, să regleze sau să curețe aparatul sau să efectueze operațiuni de întreținere rezervate utilizatorului.



33. Se recomandă să nu utilizați radiatorul în imediata apropiere a căzii, a dușului sau a unei piscine.



34. **ATENȚIE** - Anumite componente ale acestui produs se pot încălzi foarte tare și provoca arsuri. Trebuie să acordați atenție maximă situațiilor în care sunt prezenți copii și persoane vulnerabile.

35. Deconectați întotdeauna ștecherul de la sursa de alimentare electrică înainte de curățare.

36. Pentru o utilizare corectă a aparatului **NU TREBUIE:**

- a. Să-l amplasați imediat sub o priză de curent fixă
- b. Să trageți cablul de alimentare sau aparatul însuși pentru a scoate ștecherul din priza de curent.
- c. Să-l lăsați expus la agenții atmosferici (ploaie, soare, etc.).
- d. Să-l lăsați alimentat în mod inutil.
- e. Să-l atingeți cu mâinile ude sau umede.

37. Utilizați aparatul numai în conformitate cu instrucțiunile furnizate în manualul de față. Producătorul nu recomandă nicio altă utilizare deoarece poate provoca șocuri electrice, incendiu sau vătămare corporală.



38. Cea mai frecventă cauză a supraîncălzirii este depunerea de praf sau puf în aparat. Îndepărtați în mod regulat aceste acumulări, deconectând aparatura de la priza de curent și aspirând orificiile de ventilație și grilajele.

39. Nu utilizați produse de curățare abrazive pe aparat. Curățați cu o cârpă umedă (nu udă) clătită cu apă caldă și săpun.

40. Nu conectați aparatul la sursa de alimentare electrică până când nu este complet asamblat și reglat.



41. În timpul montării și pentru fiecare operațiune de întreținere, este necesar să se respecte precauțiile menționate în manualul de față și pe etichetele aplicate pe interiorul aparatelor, precum și să se ia toate măsurile de precauție sugerate de bunul simț și de Reglementările de siguranță în vigoare la locul de instalare.
42. Nu spălați și nu scufundați aparatul în apă sau alte lichide. Se pot cauza scurtcircuite sau incendii.
43. Nu utilizați aparatul într-o zonă închisă, cum ar fi într-un dulap, deoarece ar putea provoca un incendiu.
44. În caz de incompatibilitate între priză și ștecherul aparatului, solicitați înlocuirea prizei cu alta de tip adecvat de către personal calificat profesional care să se asigure că secțiunea cablurilor prizei este adecvată pentru puterea absorbită de aparat. În general, utilizarea adaptoarelor și/sau prelungitoarelor nu este recomandată; dacă nu se poate evita utilizarea acestora, trebuie să se respecte normele de siguranță în vigoare și intensitatea curentului (A) nu trebuie să fie mai mică decât intensitatea maximă a aparatului.
45. Nu utilizați aparatul în caz de defecțiune sau funcționare defectuoasă, în cazul în care cablul sau ștecherul sunt deteriorate sau dacă a fost scăpat sau deteriorat în vreun fel. Opriti aparatul, deconectați ștecherul de la priză și efectuați verificarea din partea unui personal calificat profesional.
46. Demontarea, repararea sau transformarea de către o persoană neautorizată ar putea cauza daune grave și anula garanția producătorului.
47. Nu demontați și nu faceți nicio modificare la aparat.
48. Repararea pe cont propriu a aparatului este extrem de periculoasă.



49. În caz de scurgeri de gaz de la alte aparaturi, aerisiți bine încăperea înainte de a utiliza aparatul.
50. Nu deconectați ștecherul din priza de curent înainte de a opri aparatul.
51. Dacă decideți să nu mai utilizați un aparat de acest tip, vă recomandăm să îl scoateți din uz prin tăierea cablului de alimentare, după ce ați scos ștecherul din priză.
52.  **ATENȚIE** - Pentru a evita supraîncălzirea, nu acoperiți aparatul.
53. De asemenea, se recomandă să se transforme în elemente inofensive acele părți ale aparatului care ar putea constitui un pericol, în special pentru copiii care ar putea folosi aparatul scos din uz pentru a se juca.

54. La prima utilizare și după o perioadă lungă de nefuncționare a aparatului s-ar putea percepe un ușor zgomot sau un pic de miros. Este un fenomen normal care dispare după câteva minute de funcționare.

0.4 - FOLOSIRE PREVĂZUTĂ

55. Aparatul trebuie utilizat exclusiv pentru a produce aer cald cu unicul scop de a face temperatura ambientală confortabilă.
56. Acest aparat este destinat numai pentru uz casnic sau similar, nu de tip comercial sau industrial.
57. O utilizare necorespunzătoare a aparatului, care comportă eventuale daune cauzate persoanelor, bunurilor sau animalelor, exonerează OLIMPIA SPLENDID de orice răspundere.
58. Controlați funcțiile aparatului NUMAI cu telecomanda din dotare.
59. Aparatul este dotat cu o funcție specială care poate fi activată la alegerea utilizatorului, care permite detectarea unei eventuale ferestre deschise și forțarea funcționării în mod Antigel pentru a limita risipa de energie.

Acest produs are marcajul CE care indică respectarea reglementărilor 2014/35/EU (tensiune joasă), 2014/30/EU (compatibilitate electromagnetică) și 2014/53/UE (directiva echipamente radio).

0.5 - FOLOSIRE NEPREVĂZUTĂ ȘI POTENȚIAL PERICULOASĂ

60. Nu utilizați aparatul în zone în care sunt utilizate sau stocate benzină, vopsele sau alte lichide inflamabile sau în medii în care sunt prezente gaze inflamabile sau gaze explozive.
61. Nu utilizați aparatul dacă în încăperea a fost pulverizat recent insecticid pe bază de gaz sau dacă există dispozitive de aromaterapie, vapori chimici sau reziduuri uleioase.
62. Nu utilizați acest aparat în camere mici ocupate de persoane care nu pot ieși în mod autonom din încăperea, cu excepția cazurilor în care se asigură o supraveghere permanentă.

Acest produs trebuie utilizat numai în conformitate cu specificațiile indicate în manualul de față. Orice utilizare diferită de cea specificată poate cauza vătămări grave. COMPANIA PRODUCĂTOARE NU ÎȘI ASUMĂ RESPONSABILITATEA PENTRU DAUNELE CAUZATE PERSOANELOR SAU LUCRURILOR CA URMARE A NERESPECTĂRII NORMELOR CONȚINUTE ÎN MANUALUL DE FAȚĂ.

1 - DESCRIERE APARAT ȘI COMENZI

- | | | |
|------------------------|--|---|
| 1. Corp aparat | (0 / 1) | 10. Dibluri și șuruburi pentru
fixarea aparatului pe
perete (3) |
| 2. Grilaj evacuare aer | 7. Cablu de alimentare
electrică | 11. Buton START/STOP
funcționare manuală |
| 3. Clapetă ieșire aer | 8. Ghid de utilizare și
întreținere | |
| 4. Display | 9. Telecomandă | |
| 5. Grilaj intrare aer | | |
| 6. Întrerupător ON/OFF | | |

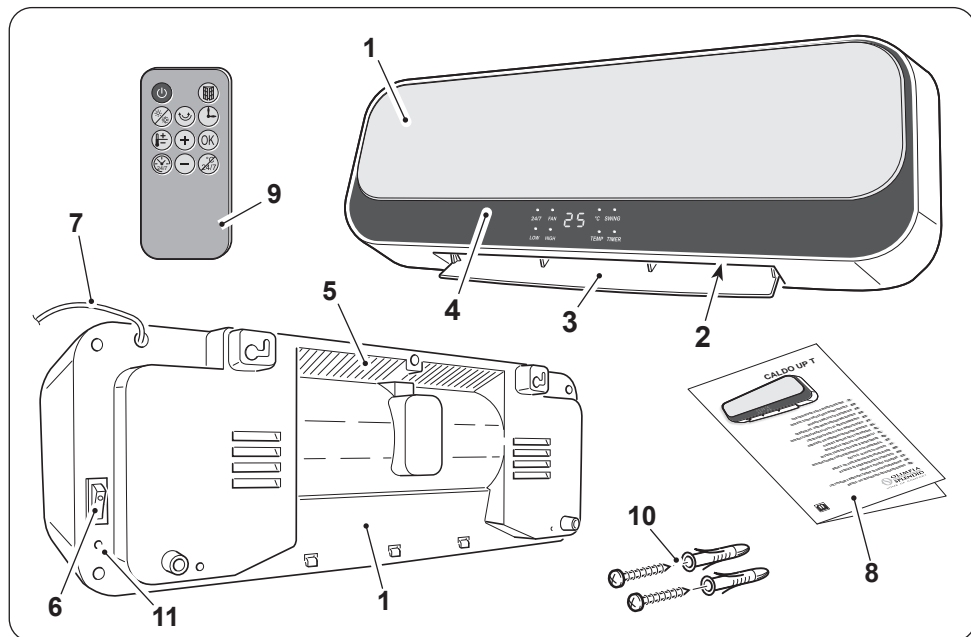

2 - INSTALARE

- După îndepărtarea ambalajului, asigurați-vă că aparatul este intact; dacă aveți îndoieli, nu îl utilizați și contactați personalul calificat profesional.
- Aparatul trebuie instalat pe un perete care trebuie să fie din zid și/sau din material termorezistent (nu din lemn sau material sintetic care se poate supraîncălzi cu ușurință).



Aparatul trebuie instalat:

- în așa fel încât să nu se poată atinge întrerupătorul ON/OFF și butoanele de către cine face baie în cadă sau duș.
- la o distanță de cel puțin 300 mm de pereți
- la o distanță de cel puțin 1000 mm de materiale inflamabile (draperii, materiale textile, etc...) (figura B).

- **NU instalați aparatul sub prize.**
- **Folosiți o priză în apropierea aparatului, asigurându-vă că nu este prea departe în raport cu lungimea cablului de alimentare (Figura C).**
- **Pentru a instala aparatul într-o poziție la înălțime, mențineți o distanță de cel puțin 1,8 m de la podea.**

- Identificați zona unde trebuie instalat aparatul.
- Realizați două orificii de 6mm la o distanță de 315mm (figura D).



- **Orificiile trebuie să fie la cel puțin 2000mm de podea și 350mm de tavan (figura D).**
- **Când găuriți peretele, asigurați-vă că nu există cabluri electrice sau conducte de apă.**

- Introduceți diblurile în orificii apoi înșurubați șuruburile furnizate în dotare.
- Nu strângeți complet șuruburile; lăsați-le la o distanță de aproximativ 10 mm de perete (figura E).**



Asigurați-vă că șuruburile sunt fixate bine în perete.

- Introduceți locașurile (X) aflate în partea posterioară a aparatului pe șuruburi împingând aparatul pe perete (figura F - faza 1).
- Împingeți aparatul spre stânga cu aproximativ 10 mm (figura F - faza 2), apoi împingeți-l în jos cu aproximativ 8÷10 mm (figura F - faza 3).
- În cele din urmă, verificați dacă aparatul este stabil și bine ancorat de perete.



- **Înainte de a conecta ștecherul aparatului la priza de curent, asigurați-vă că valorile tensiunii afișate pe plăcuța cu date corespund cu cele ale rețelei electrice și că priza este împământată corespunzător.**
- **Accesul la priză trebuie să fie simplu, astfel încât ștecherul să poată fi deconectat cu ușurință în caz de urgență.**

- Introduceți ștecherul în priză.
- Apăsăți pe "I" (ON) l'întrerupătorul (6); aparatul este gata de folosire.



Acest produs este dotat cu clapetă (3) care se deschide automat la pornirea produsului și se închide automat la oprire. NU MIȘCAȚI CLAPETA CU MÂINILE.

Aparatul se poate deteriora sau deforma. Deschideți clapeta cu mâinile dacă se închide accidental parțial sau complet.

3 - FOLOSIREA APARATULUI

3.1 - BUTOANE COMANDĂ ȘI DISPLAY

LED-urile de pe display arată starea aparatului.

Semnificația LED-urilor este următoarea:

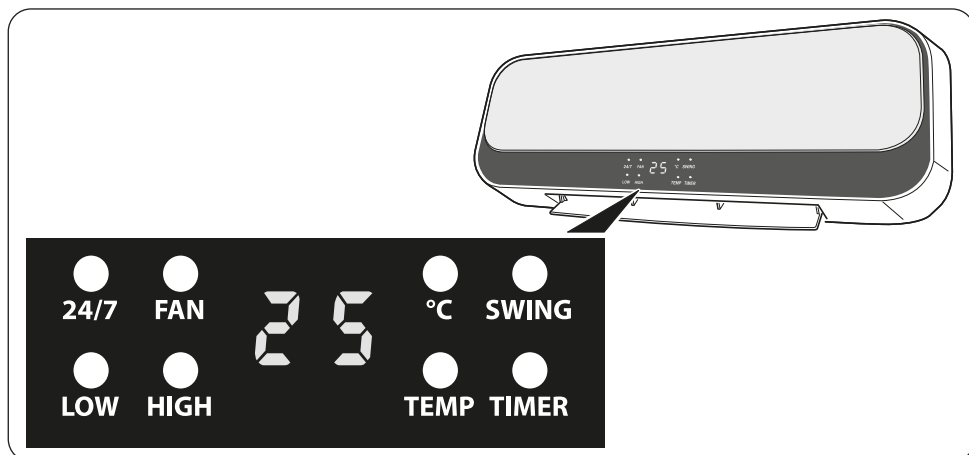

24/7	Timer săptămânal setat
FAN	Led aprins fix: mod numai ventilator activ
	Led aprins intermitent: numărătoare inversă timp de oprire
LOW	Mod putere minimă activă
HIGH	Mod putere maximă activă
°C	Led temperatură - aparat pornit
SWING	Funcție clapetă oscilantă activă
TEMP	Led aprins fix, temperatura clipește: setarea temperaturii din telecomandă
	Led aprins intermitent: funcție fereastră/ușă deschisă activă
TIMER	Mod timer activ
25	Aprins fix: afișarea temperaturii ambientale
	Aprins intermitent: setarea temperaturii din telecomandă

3.2 - BUTOANE FUNCȚII TELECOMANDĂ

Este furnizată o telecomandă pentru a facilita setările și funcțiile aparatului. De fiecare dată când este apăsat un buton de pe telecomandă, aparatul emite un „bip” pentru a semnala recepția semnalului. Pentru a utiliza aparatul, trebuie mai întâi să apăsați pe „I” (ON) pe întrerupătorul din partea dreaptă a aparatului (poziția 6 - figura X).



Buton ON/OFF

Apăsați butonul pentru a porni aparatul; ledul FAN se aprinde, aparatul pornește în mod **VENTILAȚIE** și clapeta se deschide.
Apăsați-l din nou pentru a opri aparatul.



Buton selectare mod operare

Apăsați butonul pentru a selecta modul de funcționare dorit
Putere minimă (LOW) > Putere maximă (HIGH) > Ventilație (FAN)



Buton clapetă (SWING)

Apăsați butonul pentru a regla direcția aerului.



Buton întârziere oprire

Apăsați butonul pentru a confirma/anula întârzierea opririi aparatului.



Buton mod ECO (setare temperatură)

Apăsați butonul pentru a seta temperatura dorită. După ce ați apăsat butonul, setați temperatura cu butoanele **(+)** și **(-)** (range: 18°C+45°C).



Buton OK

Apăsați butonul pentru a confirma setările.



Buton setare funcționare săptămânală



Buton anulare setare săptămânală



Buton activare/dezactivare funcție fereastră/ușă deschisă



Butoane creștere/scădere valori setate

3.3 - FOLOSIREA TELECOMENZII

Telecomanda livrată cu aparatul este instrumentul care vă permite să utilizați aparatul în modul cel mai confortabil. Este un instrument care trebuie manevrat cu grijă și în special:

- Evitați să îl udați (nu trebuie curățat cu apă sau expus la intemperii).
- Evitați căderea sau impactul violent.
- Evitați expunerea directă la razele soarelui.



• **Nu utilizați împreună baterii vechi și noi sau baterii de mărci diferite.**

- **Nu lăsați bateriile în telecomandă dacă intenționați să nu utilizați dispozitivul mai mult de 2 luni.**



- **Lumina directă a soarelui poate afecta funcționarea receptorului pentru semnalul cu infraroșu.**
- **Traectoria dintre telecomandă și aparat trebuie să fie liberă.**
- **Dacă semnalul de la telecomandă pare să interfereze cu un alt aparat, mutați acest aparat în altă poziție sau contactați serviciul clienți.**
- **Lămpile electronice și fluorescente pot afecta transmisia dintre telecomandă și răcitorul de aer.**
- **Scoateți bateriile de alimentare în caz că telecomanda nu va fi utilizată pe o perioadă mai lungă.**

- Scoateți clapeta de deconectare a bateriei de pe telecomandă, astfel încât telecomandă să fie operațională.

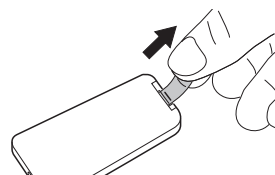

3.3.a - Introducerea bateriilor

Bateria NU este inclusă în furnitură. Pentru a introduce corect bateriile:

- Apăsați clapeta laterală și extrageți suportul bateriei din corpul telecomenzii
- Puneți bateria în suport cu simbolul „+” în sus.
- Introduceți corect suportul bateriei în compartimentul corespunzător împingându-l până la capăt.



Respectați cu strictețe polaritățile indicate în partea de jos a spațiului unde se află bateriile.

3.3.b - Înlocuirea bateriilor

Bateriile trebuie să fie înlocuite dacă atunci când apăsați pe unul din butoane nu se aude beep-ul sonor de recepționare a semnalului aparatului.



Odată descărcate, ambele baterii trebuie înlocuite și eliminate în centrele de colectare adecvate sau conform reglementărilor locale.



- **Nu eliminați bateriile ca deșeuri normale nesortate. Pentru eliminarea corectă a bateriilor, consultați reglementările locale.**
- **În partea inferioară a pictogramei referitoare la eliminarea bateriilor poate apărea simbolul unei substanțe chimice. Acest simbol indică faptul că bateria conține un metal greu care depășește o anumită concentrație. De exemplu Pb: Plumb (> 0,004%).**
- **Aparatele și bateriile uzate trebuie să fie tratate în unitățile adecvate pentru reutilizare, reciclare și recuperare. Garantând eliminarea corectă a bateriilor, veți contribui la prevenirea eventualelor consecințe negative asupra mediului și asupra sănătății umane.**

- Dacă nu utilizați telecomanda timp de câteva săptămâni sau chiar mai mult, scoateți bateriile.

Eventualele scurgeri ale bateriilor ar putea deteriora telecomanda.



Nu reîncărcați și nu demontați bateriile. Nu aruncați bateriile în foc. Pot arde sau exploda.



Dacă lichidul din baterii intră în contact cu pielea sau hainele, spălați-le cu atenție cu apă curată. Nu utilizați telecomanda cu baterii care au avut scurgeri. Substanțele chimice conținute în baterii pot provoca arsuri sau alte pericole pentru sănătate.



PERICOL DE ÎNGHIȚIRE:
acest produs conține o baterie tip buton sau monedă.



A SE ȚINE FĂRĂ A FILA ÎNDEMÂNA COPIILOR; dacă se crede că bateriile au fost înghițite sau introduse în orice parte a corpului, solicitați imediat asistență medicală.



Ingestia poate duce la arsuri chimice, perforarea țesuturilor moi și deces.

Arsurile grave pot apărea în termen de 2 ore de la ingestie. Solicitați imediat asistență medicală dacă se suspectează că o baterie a fost ingerată sau introdusă într-o parte a corpului.

3.3.c - Poziția telecomenzii

Țineți telecomanda într-o poziție din care semnalul să poată ajunge la receptorul aparatului (distanță maximă circa 8 metri - cu bateriile încărcate).

Prezența obstacolelor (mobilier, perdele, pereți, etc.) între telecomandă și aparat reduce raza de acțiune a telecomenzii.

3.4 - FUNCȚIONARE

3.4.a - Mod ventilație

Folosind acest mod, aparatul nu exercită nicio acțiune nici asupra temperaturii, nici asupra umidității aerului din încăpere. Apăsând butonul ON/OFF , aparatul pornește în acest mod. Pe display-ul aparatului se aprinde ledul **FAN**.

3.4.b - Mod de încălzire la putere minimă

Cu aparatul pornit în mod ventilație, apăsați butonul  pentru a activa puterea minimă de încălzire. Pe display-ul aparatului, pe lângă ledul **FAN**, se aprinde și ledul **LOW**.

3.4.c - Mod de încălzire la putere maximă

Cu aparatul pornit în mod putere minimă, apăsați butonul  de două ori pentru a activa puterea maximă de încălzire. Pe display-ul aparatului, pe lângă ledul **FAN**, se aprinde și ledul **HIGH** (și se stinge ledul **LOW**).



*Acest mod poate fi activat și folosind butonul **START/STOP** aflat pe partea posterioară a aparatului (poz. 12 - figura X). Apăsând din nou butonul **START/STOP**, unitatea intră în mod **STAND-BY** (și oprirea are loc după cum este descris în paragraful următor).*





*Dacă unul dintre modurile de încălzire a fost activat apăsând butonul **ON/OFF**  pentru a opri aparatul, ledul **FAN** începe să clipească și pe display începă numărătoarea inversă de 30 de secunde, după care aparatul se stinge (și împreună cu acesta ledul **FAN**).*

3.4.d - Mod ECO (setarea temperaturii)

Cu aparatul pornit, temperatura ambientală este afișată pe display.

Cu aparatul în funcțiune, apăsând butonul  valoarea temperaturii clipește și este afișată valoarea temperaturii setate.

Într-un interval de 5 secunde, apăsați butoanele  și  și pentru a seta temperatura dorită (range: 18°C-45°C - variații de 1°C). Pentru a confirma setarea, apăsați butonul  sau așteptați 5 secunde; pe display revine afișarea temperaturii ambientale.



Dacă temperatura setată este puțin mai mare decât temperatura ambientală ($\geq 2^{\circ}\text{C}$), se activează automat funcția de încălzire la putere minimă (ledurile **FAN** și **LOW** aprinse).

Dacă temperatura setată este mult mai mare decât temperatura ambientală ($\geq 4^{\circ}\text{C}$), se activează automat funcția de încălzire la putere maximă (ledurile **FAN** și **HIGH** aprinse).

Dacă temperatura setată este mai mică decât temperatura ambientală, se activează automat funcția ventilație (led **FAN** aprins).



În timpul funcționării, temperatura setată poate fi modificată în orice moment.

3.4.e - Mod întârziere oprire

Cu aparatul în funcțiune, apăsați butonul  pentru a activa și a seta modul întârziere a opririi; ledul **TIMER** se aprinde pe display-ul aparatului și este afișată valoarea **OH**. Apăsați butonul o dată sau de mai multe ori  pentru a seta întârzierea dorită (de la 1 la 8 ore) după care unitatea se va opri.

Așteptați aproximativ 5 secunde fără să apăsați niciun buton, apoi întârzierea va fi setată și ledul **TIMER** se va aprinde pe display.



După confirmarea activării timerului, modul de funcționare poate fi schimbat în orice

moment apăsând butonul . Odată ce timpul setat a trecut, aparatul se oprește. Pentru a anula oprirea întârziată, apăsați butonul  și unitatea va intra în mod stand-by. Sau, ca alternativă, repetați procedura de setare a întârzierii setând valoarea **0H**.

 **Se poate seta întârzierea dorită până când simbolul numeric corespunzător orelor clipește. Odată finalizată setarea, după 5 secunde, valoarea numerică nu mai clipește și este memorată automat. Dacă doriți să modificați din nou timpul de întârziere, este necesar să repetați operația de la început.**

 **Această funcție poate fi setată împreună cu timerul săptămânal.**

3.4.f - Funcționare clapetă

Cu aparatul în funcțiune, apăsând butonul , clapeta începe să oscileze. Dacă doriți să opriți clapeta într-o anumită poziție pentru a direcționa fluxul de aer, apăsați din nou butonul  când clapeta este orientată așa cum doriți. Apăsați din nou butonul pentru a relua oscilația clapetei.







3.4.g - Mod Timer săptămânal

 **Acest mod poate fi pornit numai când aparatul se află în mod încălzire (nu poate fi pornit când aparatul funcționează numai ca ventilator) sau în mod temperatură setată.**

Pentru a utiliza această funcție, mai întâi trebuie să setați ziua și ora curente.

 **Această operațiune trebuie efectuată prima dată când se pornește aparatul sau după ce a fost deconectat electric.**

Procedați după cum urmează:

- Porniți funcționarea aparatului în modul putere minimă de încălzire. Pe display-ul aparatului, pe lângă ledul **FAN**, se aprinde și ledul **LOW**.
- Apăsați butonul  pentru a seta ziua curentă a săptămânii. Pe display apare **01** care indică „luni”.
- Apăsați butoanele  și  pentru a seta ziua curentă (01= luni, 02= marți, 07= duminică).
Apăsați butonul  (într-un interval de 10 secunde) pentru a confirma și trece la setarea orei.
Pe display apare **00**.
- Apăsați butoanele  și  pentru a seta ora curentă (de la 0 la 23). Apăsați butonul  (într-un interval de 10 secunde) pentru a confirma și trece la setarea minutelor.

Pe display apare **00**.

- e. Apăsați butoanele \oplus și \ominus pentru a seta minutele (de la 0 la 59). Apăsați butonul OK (într-un interval de 10 secunde) pentru a confirma setarea.

 **Dacă nu apăsați OK într-un interval de 10 secunde, setarea nu este memorată.**

 **Dacă doriți să resetați ziua și ora setate, deconectați aparatul de la sursa de alimentare.**

- f. Pe display apare $P \ 1$.

 **Aparatul are 5 moduri presetate și un al șaselea liber (care poate fi setat de către utilizator).**

Caracteristicile modurilor presetate sunt prezentate în tabelul din partea de jos a paginii.

Pentru a seta modul liber, a se vedea paragraful 3.4.g.1

- g Apăsați butonul 24/7 o dată sau de mai multe ori pentru a selecta modul dorit.

- h. Apăsați butonul OK (într-un interval de 10 secunde) pentru a confirma setarea.

Pe display-ul aparatului, ledul **24/7** începe să clipească pentru a indica faptul că funcția este activă. Aparatul va porni și se va opri în funcție de modul setat.

Mod	Luni	Marți	Miercuri	Joi	Vineri	Sâmbătă	Duminică
P1.	08:00÷17:00	08:00÷17:00	08:00÷17:00	08:00÷17:00	08:00÷17:00	08:00÷17:00	08:00÷17:00
P2.	18:00÷7:00 ^a	18:00÷7:00 ^a	18:00÷7:00 ^a	18:00÷7:00 ^a	18:00÷7:00 ^a	18:00÷7:00 ^a	18:00÷7:00 ^a
P3.	08:00÷17:00	08:00÷17:00	08:00÷17:00	08:00÷17:00	08:00÷17:00	OFF	OFF
P4.	18:00÷7:00 ^a	18:00÷7:00 ^a	18:00÷7:00 ^a	18:00÷7:00 ^a	18:00÷7:00 ^a	OFF	OFF
P5.	OFF	OFF	OFF	OFF	OFF	00:00÷23:59	00:00÷23:59
P6.	Free mode	Free mode	Free mode	Free mode	Free mode	Free mode	Free mode
Notă:	^a Mod P2 și P4, ora de oprire este a doua zi						
P6:	Interval de timp 00÷24H setat, ora de pornire trebuie să fie anterioară orei de oprire. În caz contrar, modul NU se activează.						

3.4.g.1 - Setare mod liber „P6”

- a. După ce ați selectat modul, $P \ 6$ apăsați butonul OK (într-un interval de 10 secunde) pentru a confirma.

Pe display clipește numărul 1 (luni); într-un interval de 5 secunde confirmați ziua cu butonul OK . Dacă nu confirmați, pe display se trece automat la ziua următoare 2 (marți) și așa mai departe până 7 (duminică).

- b. Confirmați ziua și setați cu butoanele (+) și (-) ora de pornire dorită (pe display apare 00). Apăsați butonul (OK) (într-un interval de 10 secunde) pentru a confirma.
- c. Setati cu butoanele (+) și (-) ora de oprire dorită (pe display apare 00). Apăsați butonul (OK) (într-un interval de 10 secunde) pentru a confirma.
- d. Setati toate zilele săptămânii procedând în același mod.

Notă:

- Pentru fiecare zi este necesar să setați atât ora de pornire, cât și cea de oprire.
- Este posibil să setați numai ora, nu și minutele.
- După setarea orelor de pornire și oprire pentru toate cele 7 zile ale săptămânii, aparatul se setează pe modul săptămânal; pe display clipește ledul 24/7.

Setare rapidă

- a. În timp ce ledul 1÷7 clipește apăsați butoanele (+) și (-) pentru a selecta ziua 1 (luni).
- b. Apăsați butonul (OK) pentru a confirma și apoi apăsați butonul de încă două ori (OK) fără a seta ora de pornire și oprire (lăsați 00).
- c. Repetați aceleași operațiuni pentru celelalte zile (de marți până sâmbătă).
- d. Când clipește 7 (duminică) se poate confirma cu butonul (OK).
- e. Setati ora de pornire și confirmați cu butonul (OK).
- f. Setati ora de oprire.
Apăsând butonul (OK) pentru confirmare, aparatul va porni automat cu modul săptămânal.



Odată setat modul, aparatul îl păstrează în memorie chiar dacă timerul se dezactivează.

Memoria este ștearsă dacă aparatul este deconectat electric.

3.4.g.2 - Oprește Timer Săptămânal

- Apăsați butonul de șapte ore (7/24/7) pentru a opri timerul săptămânal.





Sensul ledurilor

- Odată ce timerul săptămânal a fost activat, temperatura ambientală apare pe display-ul aparatului.
Ledul °C se aprinde și clipește ledurile 24/7 și LOW sau HIGH (în funcție de diferența dintre temperatura setată și temperatura ambientală).



- Funcțiile clapetă (SWING), încălzirea la putere minimă (LOW), încălzirea la putere maximă (HIGH), setarea temperaturii și fereastră/ușă deschisă pot fi activate atât în modul timer săptămânal, cât și în funcționare normală.
- Ledul se aprinde fix când funcția corespunzătoare funcționează.

3.4.h - Anulare funcții programabile

3.4.h.1 - Anulare setare temperatură

- În fază de setare, apăsați butonul  pentru a anula.
- După ce ați setat temperatura, apăsați mai întâi butonul  apoi apăsați butonul  pentru a anula.
- Apăsați butonul  pentru a ieși din modul de setare a temperaturii.

3.4.h.2 - Anulare setare Timer săptămânal



- În fază de setare, apăsați butonul  pentru a anula.
- După ce ați setat timerul săptămânal, apăsați mai întâi butonul  apoi apăsați butonul  pentru a anula.

3.4.i - Funcție fereastră/ușă deschisă

Dacă este activată, funcția **FEREAȘTRĂ/UȘĂ DESCHISĂ** permite aparatului să detecteze o alimentare anormală de aer rece în încăperea.

În această condiție, când aparatul se află în mod încălzire sau în mod de temperatură setată (funcția nu poate fi activată în mod de funcționare ca ventilator), dacă detectează o scădere a temperaturii ambientale de câteva grade, funcția se activează.

Pentru a activa funcția:

- Cu aparatul conectat la tensiunea de rețea și în modul încălzire, apăsați butonul  pentru a activa funcția FEREAȘTRĂ/UȘĂ DESCHISĂ.
Pe display se aprinde ledul **TEMP**.
- Apăsați butonul  a doua oară pentru a dezactiva funcția.



De fiecare dată când aparatul este conectat electric, funcția FEREAȘTRĂ/UȘĂ DESCHISĂ este dezactivată.

Dacă această funcție este dezactivată, aparatul funcționează normal.

Detectarea temperaturii începe la 1 minut după detectarea ferestrei/ușii deschise. Funcția se activează cu un ciclu care durează 10 minute și, la intervale de 5 minute, aparatul detectează temperatura ambientală pentru a verifica dacă fereastră/ușa a fost închisă.

Dacă în timpul controalelor aparatul detectează:

- o diferență ≤ 8 °C față de temperatura ambientală, aparatul continuă să se încălzească și continuă detectarea ferestrei/ușii deschise,

- o diferență > 8 °C față de temperatura ambientală, aparatul continuă să se încălzească și intră în stand-by și se întrerupe detectarea ferestrei/ușii deschise.



Notă:

- Când aparatul întrerupe încălzirea, alarma și ventilatorul continuă să funcționeze timp de 30 de secunde, apoi intră în stand-by. Pe display-ul aparatului clipește atât ledul TEMP cât și mesajul **OF**.
- Apăsați butonul **(OK)** pentru a reporni aparatul înainte ca acesta să se oprească.
- După repornire, detectarea funcției fereastră/ușă deschisă pornește din nou în același mod descris mai sus.
- Apăsați butonul **(Power)** pentru a opri aparatul; display-ul revine la afișarea temperaturii ambientale și ledul °C se aprinde (aparat în stand-by).

4 - PROTECȚIE LA SUPRAÎNCĂLZIRE

- Acest produs este prevăzut cu o protecție la supraîncălzire care oprește aparatul în mot automat în cazul unei supraîncălziri puternice.

În acest caz:

- scoateți ștecherul din priza de curent;
- așteptați circa 15/20 de minute pentru a permite aparatului să se răcească;
- identificați cauza potențială a supraîncălzirii (de ex. ceva acoperă aparatul);
- verificați eventuale deteriorări ale aparatului, cablului de alimentare și ștecherului.
- Dacă nu există deteriorări:
 - introduceți ștecherul în priza de curent;
 - reporniți aparatul.

Dacă aparatul rămâne tot închis, contactați serviciul de asistență.

5 - ÎNTREȚINERE ȘI CURĂȚARE



Înainte de a efectua orice operațiune de curățare sau de întreținere a aparatului, opriți-l poziționând întrerupătorul ON/OFF (6) pe „O”. Deconectați ștecherul din priză și așteptați ca părțile calde să se răcească.

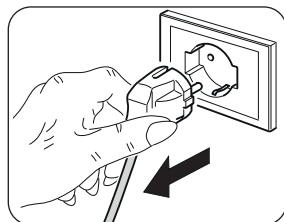

- Utilizați o cârpă uscată pentru a curăța aparatul.
- Dacă aparatul este foarte murdar, se poate folosi o cârpă umezită cu apă călduță (max 50°C) și un detergent delicat pentru a curăța părțile exterioare. Ștergeți cu o cârpă uscată (fig. L).
- Utilizați o pensulă sau un aspirator pentru a îndepărta praful de pe grilajele de intrare/ieșire a aerului.



- Asigurați-vă că aparatul este complet uscat înainte de a reconecta ștecherul la priza de curent.
- Nu utilizați o cârpă tratată chimic sau antistatic pentru a curăța aparatul.
- Nu folosiți benzină, solvent, pastă de lustruit sau alți solvenți similari. Aceste produse pot cauza stricarea sau deformarea suprafeței de plastic.
- Nu folosiți uleiuri, substanțe chimice sau produse abrazive pentru a curăța aparatul.
- Nu spălați și nu scufundați aparatul în apă.



- În cazul unei funcționări defectuoase a aparatului, nu încercați să-l demontați, ci contactați dealerul sau serviciul de asistență tehnică.

6 - DEPOZITAREA APARATULUI

- Dacă nu intenționați să utilizați aparatul pentru o perioadă deosebit de lungă de timp sau trebuie să efectuați lucrări care ar putea produce mult praf, se recomandă să păstrați aparatul după cum urmează:
 - **Oprii aparatul și scoateți ștecherul din priza de curent.**
 - Puneți aparatul într-un loc aerisit și uscat, ferit de umiditate.

7 - DATE TEHNICE

- Vedeți tabelul redat pe ultimile pagini ale manualului.

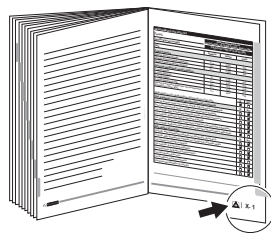



0 - VARNINGSTEXTER	1	3.4 - DRIFTSANVISNINGAR	13
0.1 - ALLMÄN INFORMATION.....	1	3.4.a Ventilationsläge	13
0.2 - SYMBOLER.....	1	3.4.b - Uppvärmningsläge vid	
0.2.1 - Redaktionella piktogram.....	2	minimieffekt	13
0.3 - ALLMÄNNA VARNINGSTEXTER... 2		3.4.c - Uppvärmningsläge vid max.	
0.4 - FÖRUTSEDD ANVÄNDNING..... 7		effekt.....	14
0.5 - OAVSIKTLIG OCH POTENTIELL		3.4.d - ECO-läge	
FARLIG ANVÄNDNING	7	(temperaturinställningen).....	14
1 - BESKRIVNING AV APPARATEN		3.4.e - Funktionsläge för fördröjd	
OCH KOMMANDON	8	avstängning	14
2 - INSTALLATION	8	3.4.f - Flap-funktion.....	15
3 - ANVÄNDNING AV APPARATEN	10	3.4.g - Funktionsläge för vecko-timer ..	15
3.1 - KOMMANDO- OCH		3.4.h - Annullering av programmerbara	
DISPLAYKNAPPAR	10	funktioner.....	18
3.2 - FJÄRRKONTROLLENS		3.4.i - Fönster-/öppen dörr-funktion....	18
FUNKTIONSKNAPPAR	11	4 - ÖVERHETTNINGSSKYDD	19
3.3 - ANVÄNDNING AV		5 - UNDERHÅLL OCH RENGÖRING	19
FJÄRRKONTROLLEN	11	6 - FÖRVARING AV APPARATEN	20
3.3.a - Isättning av batterier.....	12	7 - TEKNISKA DATA	20
3.3.b - Byte av batterierna	12		
3.3.c - Fjärrkontrollens läge.....	13		

ILLUSTRATIONER

Illustrationerna är samlade på de första sidorna i handboken.



0 - VARNINGSTEXTER







0.1 - ALLMÄN INFORMATION

Vi vill framför allt tacka dig för att ha valt en av våra produkter.

0.2 - SYMBOLER

De piktogram som beskrivs i följande kapitel gör det möjligt att snabbt och på ett enhetligt sätt tillhandahålla nödvändig information för en korrekt användning av maskinen under säkra förhållanden.

0.2.1 - Redaktionella piktogram

	Indikerar att detta dokument måste läsas igenom noggrant innan apparaten installeras och/eller används.
	Indikerar att detta dokument måste läsas igenom noggrant innan något underhålls- och/eller rengöringsarbete utförs.
	Indikerar att det kan finnas ytterligare information i bifogade handböcker.
	Indikerar att det finns information tillgänglig i användarhandboken eller i installationshandboken.
	Indikerar att servicepersonalen måste hantera apparaten i enlighet med installationshandboken.
	Signalerar till den berörda personalen att den beskrivna manövern medför en risk för elstöt om den inte utförs i enlighet med säkerhetsföreskrifterna.
	Signalerar till den berörda personalen att den beskrivna manövern medför en risk för fysisk skada om den inte utförs i enlighet med säkerhetsföreskrifterna.
	Signalerar till den berörda personalen att den beskrivna manövern medför en risk för brännskador till följd av kontakt med mycket varma komponenter, om den inte utförs i enlighet med säkerhetsföreskrifterna.

0.3 - ALLMÄNNA VARNINGSTEXTER

NÄR ELEKTRISK UTRUSTNING ANVÄNDS MÅSTE ALLTID DE GRUNDLÄGGANDE SÄKERHETSBESTÄMMELSERNA FÖLJAS FÖR ATT MINSKA RISKERNA FÖR BRAND, ELSTÖTAR OCH PERSONOLYCKOR, INKLUSIVE FÖLJANDE:

-  1. Reserverat dokument i enlighet med tillämplig lag med förbud för reproduktion eller överföring till tredje part utan ett uttryckligt godkännande från företaget OLIMPIA SPLENDID. Enheterna kan undergå uppdateringar och därmed ha andra detaljer än de som framställs, utan att det därför äventyrar betydelsen av texterna i denna handbok.



2. Läs noga igenom denna handbok innan ni går vidare med någon typ av manöver (installation, underhåll, användning) och följ noggrant det som beskrivs i varje enskilt kapitel.



3. Förvara denna handbok och håll den i gott skick för all framtida konsultation.

4. Efter att ha avlägsnat emballaget ska ni försäkra er om att apparaten är i fullgott skick. Förpackningsmaterialet får inte lämnas inom räckhåll för barn eftersom de kan utgöra en fara för dem.

5. **TILLVERKAREN ÅTAR SIG INGET ANSVAR FÖR PERSONSKADOR ELLER SKADA PÅ FÖREMÅL TILL FÖLJD AV EN FÖRSUMMELSE ATT IAKTTA BESTÄMMELSERNA I DENNA HANDBOK.**

6. Tillverkaren förbehåller sig rätten att när som helst göra ändringar på modellerna, oaktat de väsentliga egenskaper som beskrivs i denna handbok.



7. Innan apparaten ansluts ska ni försäkra er om att uppgifterna på märkskylten motsvarar de som gäller för nätförsörjningen. Märkskylten sitter på apparaten.



8. Installera apparaten enligt tillverkarens instruktioner. En felaktig installation kan orsaka skador på personer, djur eller föremål men tillverkaren kan inte hållas ansvarig för dessa.

9. Använd alltid apparaten enbart i horisontellt läge. Placera apparaten i en lämplig miljö.

10. Vid användning av apparaten ska hela kabeln alltid vara utdragen.

11. Apparaten är utrustad med en nätkabel med kontakt (Y-anslutning). Om nätkabeln är skadad ska den bytas ut av tillverkaren eller av dennes tekniska service eller hur som helst av en person med liknande kompetens för att förhindra alla typer av risker.



12. Installera apparaten och se till att brytare och andra kommandon inte kan nås av dem som använder toaletten eller duschen.

13. Använd inte förlängningsladdar, om inte med särskild försiktighet.

14. Håll enheten på ett avstånd av minst 1 m från andra objekt (bild B).

14a. För att undvika risken för brand ska apparatens luftutlopp och luftintag hållas på minst 1 meters avstånd från alla typer av objekt, gardiner, tyger eller brandfarliga material.

15. Placera inte apparaten i närheten av värmekällor.

16. Använd inte apparaten till att torka kläder.



17. Var försiktig så att främmande objekt inte kommer in i ventilations- eller frånluftsöppningarna eftersom det finns risk elstöt, brand eller skada på apparaten.

18. Undvik att kabeln rör vid de varmar ytorna under driften.

19. Dra inte kabeln under mattor, täcken eller gångmattor. Placera ut kabeln i områden där ingen passerar för att undvika att personer kan snubba över den.

20. Rulla, vrid eller linda inte kabeln runt apparaten eftersom det kan försämra eller bryta isoleringen.



21. Enheten värms upp något när den är i drift.

Rör inte vid ytorna med bar hud för att undvika brännskador.



22. Använd inte apparaten utomhus eller på blöta underlag.

23. Använd inte apparaten tillsammans med programmeringsenheter, timers eller andra enheter som kan förorsaka automatisk påslagning för att undvika brandrisker om apparaten är övertäck eller placerad på ett felaktigt sätt.

24. Informera all personal som har hand om transport och installation av enheten om dessa instruktioner.

25. Använd inte apparaten nära gardiner, eftersom materialet kan sugas in i luftintagen (bild B).

26. Undvik att hälla ut vätskor över apparaten.

27. Barn får inte leka med apparaten.



28. Enheten kan användas av barn över 8 års ålder och av personer med nedsatt fysisk, sensorisk och mental förmåga samt personer utan nödvändig erfarenhet eller kunskap förutsatt att de är under tillsyn eller efter att de har fått instruktioner om säker användning av enheten och har förstått de risker som enheten kan medföra.

29. Rengöring och underhåll som ska utföras av användaren får inte utföras av barn utan tillsyn.

30. Barn under 3 års ålder bör hållas utom räckhåll för enheten om de inte är under ständig tillsyn.





31. Barn mellan 3 och 8 år får endast slå på/av apparaten förutsatt att den har placerats eller installerats i dess vanliga funktionsposition, att de får tillsyn eller instruktioner om hur apparaten används säkert och att de förstår riskerna.



32. Barn mellan 3 och 8 år får inte sätta i kontakten, justera eller rengöra apparaten och inte heller utföra underhåll som åligger tillverkaren.



33. Vi rekommenderar att ni inte använder värmefläkten i omedelbar närhet av ett badkar, dusch eller en pool.



34. OBSERVERA - Vissa delar i denna produkt kan bli mycket varma och ge upphov till brännskador. Försiktighet måste iaktas där barn och utsatta människor är närvarande.

35. Koppla alltid bort kontakten från strömförsörjningen före rengöring.

36. För en korrekt användning av apparaten FÅR MAN INTE:

- Placera den omedelbart under ett fast eluttag
- Dra i själva nätkabeln eller apparaten för att dra ut kontakten ur nätuttaget.
- Lämna enheten exponerad för atmosfäriska ämnen (regn, sol, etc.).
- Lämna den onödigt isatt.
- Röra vid den med våta eller fuktiga händer.

37. Använd endast apparaten i enlighet med instruktionerna i den här handboken. Tillverkaren avråder från all annan typ av användning eftersom det kan förorsaka elstötar, brand eller personskador.



38. Den vanligaste orsaken till överhettning är beläggningar av damm eller ludd i apparaten. Avlägsna denna typ av ansamlingar regelbundet genom att koppla från enheten och dra ut kontakten och därefter dammsuga ventilationsöppningarna och gallren.

39. Använd inte frätande rengöringsmedel på apparaten. Rengör med en fuktig trasa (inte våt) sköljd i varmt tvålsvatten.

40. Anslut inte apparaten till strömförsörjningen förrän den är fullständigt monterad och justerad.

41. Under montering och vid varje underhållsingrepp måste de säkerhetsförebyggande åtgärder som anges i denna handbok, och på de dekalerna som anbringats inuti maskinen, iaktas. Dessutom måste alla de skyddsåtgärder som ges av sunt förnuft och de säkerhetsbestämmelser som gäller på installationsplatsen följas.



42. Tvätta inte eller sänk ner apparaten i vatten eller andra vätskor. Det kan leda till kortslutning eller brand.
43. Använd inte apparaten i ett slutet utrymme, såsom inuti ett skåp, eftersom det kan ge upphov till brand.
44. Om uttaget och apparatens kontakt inte är kompatibla ska uttaget bytas ut mot ett annat lämpligt uttag av kvalificerad fackpersonal, som ska säkerställa att kablarnas tvärsnitt för uttaget är lämpliga för apparatens absorberade effekt. I allmänhet avråder vi från att använda adaptrar och/eller förlängningsladdar. Om det skulle vara oundvikligt att använda dem ska de uppfylla säkerhetskraven och deras strömbelastningsförmåga (A) får inte vara lägre än apparatens maximala kapacitet.

45. Använd inte apparaten i händelse av fel eller felfunktion, om sladden eller kontakten är skadad, eller om den har tappats eller skadats på något sätt. Stäng av apparaten, dra ut kontakten ur eluttaget och se till att den kontrolleras av kvalificerade fackmän.

46. Nedmontering, reparation eller rekonstruktion av en icke behörig person kan leda till allvarliga skador och ogiltigförklara tillverkarens garanti.

47. Montera inte ned och utför inte heller ändringar på apparaten.

48. Det är oerhört farligt att reparera apparaten på egen hand.

49. I närvaro av gasläckor från annan utrustning, ventiler omgivningen väl innan du använder apparaten.

50. Dra inte ut kontakten ur eluttaget förrän du har stängt av apparaten.

51. Om ni bestämmer er för att inte längre använda denna typ av apparat, råder vi er att ta den ur drift och klippa sönder nätkabeln efter att ha dragit ut kontakten ur nätuttaget.

52.  **OBSERVERA** - För att undvika överhettning får apparaten inte täckas över.

53. Vi råder er dessutom att oskadliggöra de delar av apparaten som skulle kunna utgöra en risk, särskilt för barn som kan tänkas leka med apparaten ur bruk.

54. Vid apparatens första användningstillfälle och efter en längre tids inaktivitet kan det hända att du hör ett svagt brus eller känner en viss lukt. Det är helt normalt och försvinner efter ett par minuters drift.

0.4 - FÖRUTSEDD ANVÄNDNING

55. Enheten får endast användas för att producera varm luft med det enda syftet att göra miljön som du vistas i behaglig.
56. Denna apparat är endast avsedd för hushållsbruk eller liknande, inte för kommersiellt eller industriellt bruk.
57. En felaktig användning av anläggningen med eventuella skador som förorsakas på personer, föremål eller djur fritar OLIMPIA SPLENDID från allt ansvar.
58. Styr ENDAST enhetens funktioner med den medföljande fjärrkontrollen.
59. Enheten är utrustad med en speciell funktion som kan aktiveras enligt användarens val. Detta gör det möjligt att upptäcka en eventuell öppning av ett fönster och tvinga funktionen att övergå i frostskyddsläget för att begränsa slöseri med energi.

Denna produkt är försedd med Ce-märket som anger överensstämmelse med direktiven 2014/35/EU (lågspänningsdirektivet), 2014/30/EU (elektromagnetisk kompatibilitet) och 2014/53/EU (radioutrustningsdirektivet).

0.5 - OAVSIKTLIG OCH POTENTIELL FARLIG ANVÄNDNING

60. Använd inte apparaten i områden där bensin, färger eller andra lättantändliga vätskor används eller i omgivning där det finns lättantändliga eller explosiva gaser.
61. Använd inte apparaten om det nyligen har sprutats insektsbekämpningsmedel i lokalen eller om det finns rökelse som är tänd, kemiska ångor eller oljerester.
62. Använd inte den här apparaten i små rum där det finns personer som inte kan lämna rummet på egen hand, såvida inte en kontinuerlig tillsyn kan tillhandahållas.

Denna produkt ska endast användas i enlighet med de specifikationer som indikeras i denna handbok. En annan användning än den som specificerats kan leda till allvarliga olyckor. TILLVERKAREN ÅTAR SIG INGET ANSVAR FÖR PERSONSKADOR ELLER SKADA PÅ FÖREMÅL TILL FÖLJD AV EN FÖRSUMMELSE ATT IAKTTA BESTÄMMELSERNA I DENNA HANDBOK.

1 - BESKRIVNING AV APPARATEN OCH KOMMANDON

- | | | |
|----------------------|---------------------------------|--|
| 1. Enhetens stomme | 6. Strömbrytare ON/OFF (0 / 1) | 10. Pluggar och skruvar för festsättning av enheten i väggen (3) |
| 2. Luftutloppsgaller | 7. Nätsladd | 11. START/STOP -knapp för manuell funktion |
| 3. Flap frånluft | 8. Bruks- och underhållshandbok | |
| 4. Display | 9. Fjärrkontroll | |
| 5. Luftintagsgaller | | |

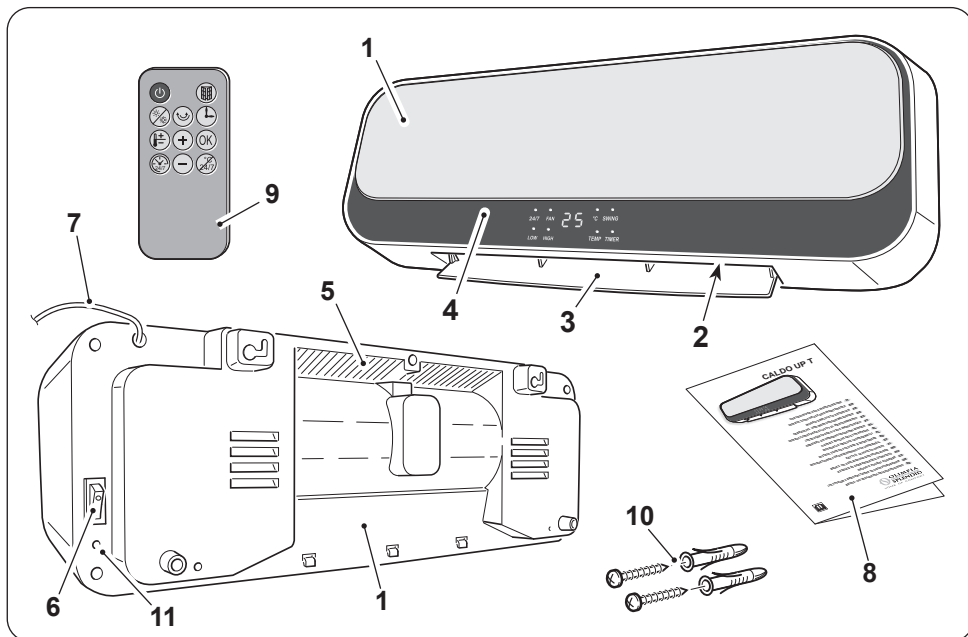

2 - INSTALLATION

- När du har tagit bort förpackningen, se till att enheten är intakt; Om du är osäker, använd den inte utan kontakta professionellt kvalificerad personal.
- Enheten måste monteras på en vägg som ska vara gjord av murverk och/eller värmebeständigt material (inte tillverkad av trä eller syntetiskt material som lätt kan värmas upp).



Enheten ska monteras enligt följande

- på ett sätt som förhindrar att ON/OFF-knappen och knapparna trycks av den person som befinner sig i badkaret eller i duschen
- på minst 350 mm avstånd från väggen

- på minst 1000 mm avstånd från brandfarliga material (gardiner, tyger osv.) (bild B).
- installera INTE enheten under eluttag
- Se till att det finns ett eluttag i närheten av enheten och säkerställ att det är tillräckligt nära så att nätkabelns längd räcker till (bild C).
- Håll ett avstånd på minst 1,8 m från golvet för att installera enheten på en hög plats.

- Identifiera det område där enheten ska installeras.
- Gör två 6 mm hål med ett axelavstånd på 315 mm (bild D).



- Hålen ska vara minst 2000 mm från golvet och 350 mm från taket (bild D).
- När du borrar hål i väggen ska du försäkra dig om att det inte finns några elektriska ledningar eller vattenledningar.

- Sätt in pluggarna i hålen och dra sedan åt de medföljande skruvarna.
- Skruva inte fast skruvarna helt; lämna dem cirka 10 mm från väggen (bild E).



Säkerställ att skruvarna sitter åt ordentligt i väggen.

- För in sätena (X) på enhetens baksida på skruvarna genom att tryckar den mot väggen (bild F - fas 1).
- Skjut enheten cirka 10 mm åt vänster (bild F - fas 2) och skjut den sedan nedåt cirka 8÷10 mm (bild F - fas 3).
- Kontrollera slutligen att enheten sitter stabilt och är väl förankrad i väggen.



- Innan enhetens kontakt ansluts till eluttaget ska ni försäkra er om att de spänningvärden som anges på märkskylten motsvarar elnätets värden, och att uttaget är ordentligt jordat.
- Nätuttaget ska vara lättåtkomligt för att enkelt kunna dra ut kontakten i ett nödläge.

- Sätt i kontakten i eluttaget.
- Tryck på brytaren "I" (ON) (6); enheten är klar för användning.



Denna produkt är utrustad med flap (3) som öppnas automatiskt när enheten slås på och stängs automatiskt när enheten stängs av. FÖRFLYTTA INTE FLAP MED HÄNDERNA. Enheten kan skadas eller bli deformerad. Öppna flap med händerna om den oavsiktligt stängs delvis eller stängs helt.

3 - ANVÄNDNING AV APPARATEN

3.1 - KOMMANDO- OCH DISPLAYKNAPPAR

Lysdioderna på displayen visar enhetens status. Lysdioderna har följande betydelse:

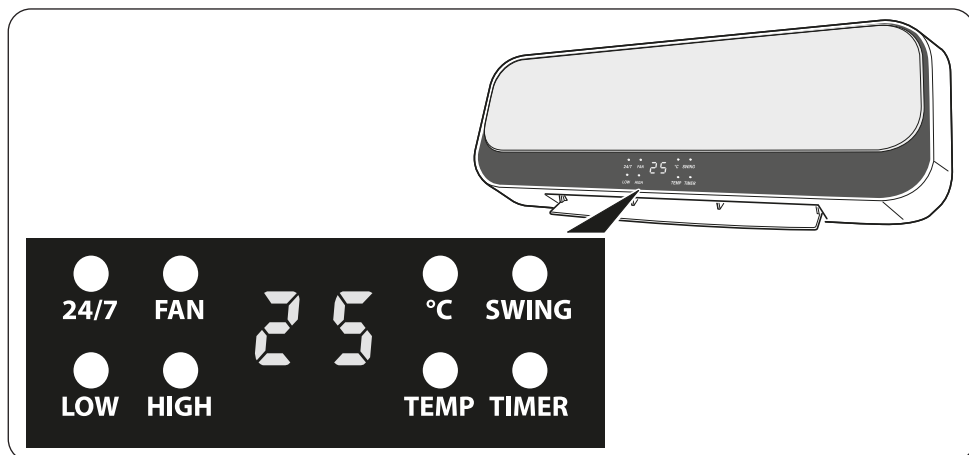

24/7	Vecko-timer inställd
FAN	Fast lysande lysdiod: endast fläktläget är aktivt.
	Blinkande lysdiod: nedräkning av avstängningstiden.
LOW	Funktionsläge för aktiv minimeffekt
HIGH	Funktionsläge för aktiv maxeffekt
°C	Lysdiod för temperatur - påslagen enhet
SWING	Svängande flap-funktion aktiv
TEMP	Fast lysande lysdiod, temperaturen blinkar: inställning av temperaturen från fjärrkontroll
	Blinkande lysdiod: fönster-/dörr öppen-funktion aktiv
TIMER	Timer-läge aktivt
25	Fast lysande: visar rumstemperaturen
	Blinkande ljus: inställning av temperaturen från fjärrkontroll

3.2 - FJÄRRKONTROLLENS FUNKTIONSKNAPPAR

En fjärrkontroll medföljer för att underlätta enhetens inställningar och funktioner. Vid varje tryckning på en fjärrkontrollsknapp avger enheten ett bip-ljud för att meddela att signalen har mottagits. För att använda enheten måste knappen "I" (ON) som finns på enhetens högra sida först tryckas in.



ON/OFF-knapp

Tryck på knappen för att slå på enheten. Lysdioden för FAN tänds, enheten startar i funktionsläget **VENTILATION** och flap öppnas.

Tryck på knappen igen för att stänga av apparaten.



Knapp för driftlägesval

Tryck på knappen för att välja det önskade funktionsläget.

Minimieffekt (LOW) > Max. effekt (HIGH) > Ventilation (FAN)



Flap-knapp (SWING)

Tryck på knappen för att justera luftflödets riktning.



Knapp för fördröjd avstängning

Tryck på knappen för att bekräfta/avbryta den fördröjda avstängningen av apparaten.



ECO-knapp (temperaturinställning)

Tryck på knappen för att ställa in den önskade temperaturen. Efter att ha tryckt in knappen ska du ställa in temperaturen med knapparna **+** och **-** (intervall: 18°C÷45°C).



OK-knapp

Tryck på knappen för att bekräfta inställningarna.



Knapp för inställning av den veckovisa funktionen



Knapp för avbrytande av den veckovisa inställningen



Knapp för aktivering/inaktivering av fönster/öppen dörr-funktionen



Knappar för ökning/minskning av de inställda värdena

3.3 - ANVÄNDNING AV FJÄRRKONTROLLEN

Fjärrkontrollen som levereras med apparaten är det instrument som gör det möjligt att använda enheten på ett bekvämt sätt. Det är ett instrument som ska hanteras försiktigt och särskilt:

- Undvika att blöta ner den (den får inte rengöras med vatten eller lämnas ute i väder och vind).
- Undvik att låta den falla ner på golvet eller hårda stötar.
- Undvik att utsätta den för direkt solljus.



- **Använd inte gamla och nya batterier eller batterier av olika märken tillsammans.**
- **Låt inte batterierna sitta kvar i fjärrkontrollen om du inte tänker använda den på mer än två månader.**



- **Direkt solljus kan störa mottagaren av den infraröda signalen funktion.**
- **Avståndet mellan fjärrkontrollen och enheten måste vara fri.**
- **Om signalen från fjärrkontrollen verkar störa en annan enhet, flytta enheten till en annan plats eller kontakta kundtjänst.**
- **Elektroniska lampor och lysrör kan störa överföringen mellan fjärrkontrollen och luftkonditioneringen.**
- **Ta ur batterierna om fjärrkontrollen inte används under en längre tid.**

- Ta bort batteriets urkopplingsflik från fjärrkontrollen så att fjärrkontrollen fungerar.

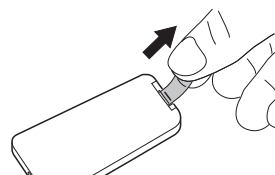

3.3.a - Isättning av batterier

Batteriet ingår INTE i leveransen. För att sätta in batterierna korrekt:

- a. Tryck på sidofliken och dra ut batterihållaren från själva fjärrkontrollen
- b. Placera batteriet i hållaren med symbolen "+" vänd uppåt.
- c. Sätt in batterihållaren i facket korrekt genom att skjuta in det till ändläget.



Var mycket noga med att respektera polariteterna som indikeras i botten av batterifacket.

3.3.b - Byte av batterierna

Batterierna ska bytas ut om bip-ljudet för mottagning av apparatens signal inte hörs när en av knapparna trycks ned.



När de väl är urladdade ska båda batterierna bytas ut och kastas bort och lämnas in vid särskilda uppsamlingsställen eller i enlighet med lokala bestämmelser.



- **Släng inte batterier som vanligt osorterat avfall. Se lokala bestämmelser för korrekt avfallshantering av batterier.**
- **Längst ner på ikonerna för bortskaffande av batterier kan symbolen för ett kemiskt ämne visas. Denna symbol indikerar att batteriet innehåller en tungmetall som överskrider en viss koncentration. T.ex. Pb: Bly (>0,004 %).**
- **Begagnade apparater och batterier måste behandlas i lämpliga anläggningar för återanvändning och materialåtervinning. Genom att se till att batterierna skaffas bort på rätt sätt hjälper du till att förhindra negativa konsekvenser för miljön och människors hälsa.**

- Om ni inte använder fjärrkontrollen under ett par veckor eller längre, ska batterierna tas ut.
Eventuellt läckage från batterierna kan skada fjärrkontrollen.



Ladda inte och montera inte isär batterierna. Kasta inte batterierna i eld. De kan brinna eller explodera.



Om batterivätskan rinner ut på hud eller kläder ska de tvättas noga med rent vatten. Använd inte fjärrkontrollen med batterierna som låckt. De kemiska produkterna i batterierna kan förorsaka brännskador eller andra hälsorisker.



FARA VID FÖRTÄRING:
denna produkt innehåller ett mynt- eller knappbatteri.



FÖRVARAS UTOM RÄCKHÅLL FÖR BARN. Vid misstanke att batterier kan ha svalts eller förts in i en kroppsdel, uppsök omedelbart läkare.



Förtäring kan leda till kemiska brännskador, perforering av mjukvävnad och dödsfall. Allvarliga brännskador kan uppstå inom två timmar efter förtäring. Uppsök omedelbart läkare om du misstänker att ett batteri har svalts eller förts in i en kroppsdel.

3.3.c - Fjärrkontrollens läge

Håll fjärrkontrollen i en position från vilken signalen kan nå enhetens mottagare (maximalt avstånd cirka 8 meter - med laddade batterier).

Om det finns hinder (möbler, gardiner, väggar osv.) mellan fjärrkontrollen och apparaten reduceras fjärrkontrollens kapacitet.

3.4 - DRIFTSANVISNINGAR

3.4.a Ventilationsläge

Genom användning av detta funktionsläge utför inte enheten någon åtgärd varken för temperaturen eller för luftfuktigheten i omgivningen. Tryck på ON/OFF-knappen  för att starta enheten i detta funktionsläge. Lysdioden för **FAN** tänds på enhetens display.

3.4.b - Uppvärmningsläge vid minimieffekt

Med enheten påslagen i ventilationsläge trycker du på knappen  för att aktivera uppvärmningens minimieffekt. Utöver lysdioden för **FAN** tänds även lysdioden för **LOW** på enhetens display.

3.4.c - Uppvärmningsläge vid max. effekt

Med enheten påslagen i minimieffektläge trycker du på knappen  två gånger för att aktivera uppvärmningens maximala effekt. Utöver lysdioden för **FAN** tänds även lysdioden för **HIGH** på enhetens display (och lysdioden **LOW släcks**).



*Det går även att aktivera detta funktionsläge via **START/STOP**-knappen på enhetens baksida (pos. 12 - bild X). Genom att trycka på **START/STOP**-knappen igen övergår enheten till **STAND-BY**-läge (och avstängningen sker enligt beskrivningen i nästa avsnitt).*





*Om ett av uppvärmningslägena har aktiverats genom att trycka på knappen **ON/OFF**  för att stänga av enheten, börjar lysdioden för **FAN** att blinka och displayen börjar en nedräkning på 30 sekunder och därefter stängs enheten av (och även lysdioden för **FAN**).*

3.4.d - ECO-läge (temperaturinställningen)

Med enheten påslagen visas rumstemperaturen på displayen.

Med enheten i drift trycker du på knappen  och temperaturvärdet blinkar och det inställda temperaturvärdet visas.

Tryck på knapparna  och  inom 5 sekunder för att ställa in den önskade temperaturen (intervall: 18°C÷45°C - variationer på 1°C). För att bekräfta inställningen trycker du på knappen  eller väntar i 5 sekunder.



Om den inställda temperaturen är aningen högre än rumstemperaturen ($\geq 2^\circ\text{C}$), aktiveras uppvärmningsfunktionen automatiskt på minimieffekt (Lysdioderna för **FAN** och **LOW** tända).

Om den inställda temperaturen är mycket högre än rumstemperaturen ($\geq 4^\circ\text{C}$), aktiveras uppvärmningsfunktionen automatiskt på maximal effekt (Lysdioderna för **FAN** och **HIGH** tända).

Om den inställda temperaturen är lägre än rumstemperaturen aktiveras ventilationsfunktionen automatiskt (lysdioden för **FAN** tänd).

Under driften går det att när som helst ändra den inställda temperaturen.

3.4.e - Funktionsläge för fördröjd avstängning

Med enheten i funktion trycker du på knappen  för att aktivera och ställa in avstängningens fördröjningsläge; på enhetens display tänds lysdioden för **TIMER** och värdet  visas.

Tryck en eller flera gånger på knappen  för att ställa in den önskade fördröjningen (från 1 till 8 timmar) och därefter stängs enheten av.

Vänta i cirka 5 sekunder utan att trycka på någon knapp och sålunda ställs fördröjningen in och på displayen tänds lysdioden för **TIMER**. Efter att timerns aktivering har bekräftats går det att när som helst ändra funktionsläget genom att trycka på knappen . När

den inställda tiden har löpt ut stängs enheten av.

För att avbryta den fördröjda avstängningen trycker du på knappen  och enheten övergår i standby-läge, alternativt kan du upprepa proceduren för inställning av fördröjningen genom att ställa in värdet **0H**.



Det går att ställa in den önskade fördröjningen fram tills nummersymbolen för timmar blinkar. När inställningen är klar slutar nummervärdet att blinka efter 5 sekunder och det memoriseras automatiskt. Om du vill ändra fördröjningstiden ytterligare ska inställningsmomentet upprepas från början.



Denna funktion kan ställas in tillsammans med den veckovisa timern.

3.4.f - Flap-funktion

Med enheten i drift trycker du på knappen  och flap börjar att svänga.

Om du vill stoppa flap i ett visst läge för att rikta luftflödet trycker du på knappen  igen när du har riktat in flap som du vill.

Tryck på knappen igen för att återuppta flap-svängningen.

3.4.g - Funktionsläge för vecko-timer



Detta funktionsläge kan endast startas när enheten är i uppvärmningsläget (det kan inte startas när enheten enbart fungerar som fläkt) eller i läge med temperaturen inställd.

För att använda denna funktion är det nödvändigt att först ställa in korrekt datum och tid.





Denna åtgärd ska utföras vid första påslagning av enheten eller efter att den kopplats från nätförsörjningen.

Gör så här:



a. Starta enhetens funktion i uppvärmningsläget med minimieffekt. På enhetens display tänds lysdioderna för **FAN** och **LOW**.

b. Tryck på knappen  för att ställa in korrekt veckodag. På displayen visas **01** som indikerar "måndag".

c. Tryck på knapparna  och  för att ställa in korrekt dag (01= måndag, 02= tisdag, 07= söndag).

Tryck på knappen  (inom 10 sekunder) för att bekräfta och övergå till inställning av tiden.

Displayen visar **00**.

d. Tryck på knapparna  och  för att ställa in aktuell tid(från 0 till 23). Tryck på knappen  (inom 10 sekunder) för att bekräfta och övergå till inställning av minuter.

Displayen visar **00**.

- e. Tryck på knapparna \oplus och \ominus för att ställa in minuterna (från 0 till 59). Tryck på knappen OK (inom 10 sekunder) för att bekräfta inställningen.

 **Om du inte trycker på OK inom 10 sekunder memoriseras inte inställningen.**

 **Om du vill återställa dag och tid ska strömmen kopplas bort från enheten.**

- f. Displayen visar $P \ 1$.

 **Enheten har 5 förinställda funktionslägen och ett valfritt sjätte läge (det kan ställas in av användaren).**

De förinställda funktionslägenas egenskaper återges i tabellen längst ned på sidan.

För att ställa in det valfria funktionsläget, se avsnittet 3.4.g.1

- g. Tryck på knappen 24/7 en eller flera gånger för att välja det önskade läget.

- h. Tryck på knappen OK (inom 10 sekunder) för att bekräfta inställningen.

På enhetens display börjar lysdioden **24/7** att blinka för att indikera att funktionen är aktiv. Enheten slås på och stängs av enligt det inställda läget.

Funktionsläge	Måndag	Tisdag	Onsdag	Torsdag	Fredag	Lördag	Söndag
P1	08:00÷17:00	08:00÷17:00	08:00÷17:00	08:00÷17:00	08:00÷17:00	08:00÷17:00	08:00÷17:00
P2	18:00÷7:00 ^a	18:00÷7:00 ^a	18:00÷7:00 ^a	18:00÷7:00 ^a	18:00÷7:00 ^a	18:00÷7:00 ^a	18:00÷7:00 ^a
P3	08:00÷17:00	08:00÷17:00	08:00÷17:00	08:00÷17:00	08:00÷17:00	OFF	OFF
P4	18:00÷7:00 ^a	18:00÷7:00 ^a	18:00÷7:00 ^a	18:00÷7:00 ^a	18:00÷7:00 ^a	OFF	OFF
P5	OFF	OFF	OFF	OFF	OFF	00:00÷23:59	00:00÷23:59
P6	Fritt läge	Fritt läge	Fritt läge	Fritt läge	Fritt läge	Fritt läge	Fritt läge
Observera:	^a Funktionslägena P2 och P4, avstängningstiden är påföljande dag						
P6:	Det inställda tidsintervallet 00÷24H, lpåslagningstiden ska vara före avstängningstiden. I motsatt fall aktiveras INTE funktionsläget.						

3.4.g.1 - Inställning av valfritt läge "P6"

- a. Efter att ha valt funktionsläget $P \ 6$ trycker du på knappen OK (inom 10 sekunder) för att bekräfta.

På displayen blinkar numret 1 (måndag); bekräfta dagen inom 5 sekunder med knappen OK . Om du inte bekräftar övergår displayen automatiskt till

- påföljande dag 2 (tisdag) och så vidare tills 7 (söndag).
- Bekräfta dagen och ställ in med knapparna (+) och (-) Önskad påslagningstid (displayen visar 00). Tryck på knappen (OK) (inom 10 sekunder) för att bekräfta.
 - Ställ in den önskade avstängningstiden med knapparna (+) och (-) (displayen visar 00). Tryck på knappen (OK) (inom 10 sekunder) för att bekräfta.
 - Ställ in alla veckodagarna genom att gå tillväga på samma sätt.

Observera:

- Både påslagningstid och avstängningstid ska ställas in för alla veckodagar.
- Det går endast att ställa in timmar, inte minuter.
- Efter att ha ställt in påslagningstid och avstängningstid för veckas alla sju dagar övergår enheten i veckoläge; på displayen blinkar lysdioden 24/7.

Snabbinställning

- Medan lysdioden 1÷7 Blinkar ska du trycka på knapparna (+) och (-) för att välja dag 1 (måndag).
- Tryck på knappen (OK) för att bekräfta och tryck sedan ytterligare två gånger på knappen (OK) utan att ställa in start- och stopptid (lämna 00).
- Upprepa samma steg för de andra dagarna (från tisdag till lördag).
- När 7 (söndag) blinkar ska du bekräfta med knappen (OK).
- Ställ in påslagningstiden och bekräfta med knappen (OK).
- Ställ in avstängningstiden.
Tryck på knappen (OK) för att bekräfta och enheten startar på så sätt automatiskt i veckoläge.



När funktionsläget väl är inställt sparar enheten det i minnet även om timern inaktiveras.

Minnets raderas om enheten kopplas bort från strömförsörjningen.

3.4.g.2 - Avstängning av vecko-timern

- Tryck sju gånger på knappen (24/7) för att stänga av vecko-timern.





Lysdiodernas betydelse

- När vecko-timern väl är aktiverad visas rumstemperaturen på displayen. Lysdioden för °C tänds och lysdioderna 24/7 och LOW eller HIGH blinkar (beroende på skillnaden mellan den inställda temperaturen och rumstemperaturen).



- Funktionerna för flap (SWING), uppvärmning med minimeffekt (LOW), uppvärmning med maximal effekt (HIGH), inställning av temperaturen och fönster/öppen dörr kan aktiveras både veckovis timerläge och i normal funktion.
- lysdioden tänds och lyser med ett fast sken när motsvarande funktion är i drift.

3.4.h - Annullering av programmerbara funktioner

3.4.h.1 - Annullera temperaturinställningen

- Tryck på knappen  i inställningsfasen för att annullera.
- Efter att ha ställt in temperaturen ska du först trycka på knappen  och därefter på knappen  för att annullera.
- Tryck på knappen  för att lämna temperaturens inställningsläge.

3.4.h.2 - Annullera inställningen av vecko-timern



- Tryck på knappen  i inställningsfasen för att annullera.
- Efter att ha ställt in temperaturen ska du först trycka på knappen  och därefter på knappen  för att annullera.

3.4.i - Fönster-/öppen dörr-funktion

Om aktiverad gör **FÖNSTER-ÖPPEN DÖRR**-funktionen det möjligt att upptäcka ett avvikande tillflöde av kall luft i rummet.

Om det upptäcks att rumstemperaturen har sänkts ett par grader i det här tillståndet när apparaten är i uppvärmningsläge eller i inställt temperaturläge (funktionen kan inte aktiveras i funktionslägen som fläkt), så aktiveras funktionen.

För att aktivera funktionen:

- Med enheten ansluten till nätaggregatet och i uppvärmningsläget, trycker du på knappen  för att aktivera funktionen FÖNSTER/ÖPPEN DÖRR. På displayen tänds lysdioden **TEMP**.
- Tryck på knappen  en andra gång för att inaktivera funktionen.



Varje gång som enheten nätansluts är FÖNSTER-ÖPPEN DÖRR-funktionen inaktiverad.

Om den här funktionen är inaktiverad fungerar enheten normalt.

Temperaturavläsningen startar efter 1 minut från det att öppet fönster/dörr upptäckts. Funktionen aktiveras med en cykel som varar 10 minuter och var 5:e minut avläser enheten rumstemperaturen för att kontrollera om fönstret/dörren har stängts.

Om enheten under kontrollerna avläser följande:

- en skillnad på $\leq 8^{\circ}\text{C}$ i förhållande till rumstemperaturen, fortsätter enheten att värma och avläsningen av öppet fönster/dörr fortsätter,

- en skillnad på $> 8^{\circ}\text{C}$ i förhållande till rumstemperaturen, slutar enheten att värma, övergår till standby-läge avläsningen och avbryter avläsningen av öppet fönster/dörr,



Observera:

- När enheten avbryter uppvärmningen fortsätter larmet och fläkten att fungera i 30 sekunder, därefter övergår den i standby-läge. På enhetens display blinkar både lysdioden TEMP och texten OF .
- Tryck på knappen (OK) för att starta om enheten innan den stängs av.
- Efter omstarten börjar avläsningen av funktionen för fönster/öppen dörr igen med samma läge som beskrivits tidigare.
- Tryck på knappen (power off) för att stänga av enheten. Displayen återgår till att visa rumstemperaturen och lysdioden för $^{\circ}\text{C}$ tänds (enhet i standby-läge).

4 - ÖVERHETNINGSSKYDD

- Denna produkt skyddas av ett överhettningsskydd som stänger av enheten automatiskt vid kraftig överhettning. I detta fall:
 - dra ut kontakten ur eluttaget,
 - vänta i cirka 15/20 minuter för att låta den svalna,
 - hitta den möjliga orsaken till överhettningen (t.ex.något som täcker över enheten),
 - kontrollera efter eventuella skador på enheten, nätkabeln och kontakten.
- Om det finns skador:
 - anslut kontakten till eluttaget,
 - starta om enheten.

Kontakta serviceassistans om enheten förblir avstängd.

5 - UNDERHÅLL OCH RENGÖRING



Innan du utför någon rengöring eller underhåll på apparaten ska den stängas av genom att ställa brytaren ON/OFF (6) i läge "O". Dra ut kontakten ur eluttaget och vänta tills de varma delarna har kylts av.

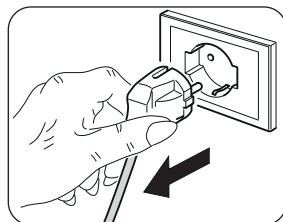

- Använd en torr trasa för att rengöra enheten.
- Om apparaten är mycket smutsig kan du använda en trasa fuktad med varmt vatten (max 50°C) och ett mildt rengöringsmedel för att rengöra de yttre delarna. Torka av med en torr trasa (bild L).
- Använd en pensel eller en dammsugare för att ta bort damm från luftintags-/utloppsgallren.



- Se till att apparaten är helt torr innan du ansluter kontakten till eluttaget igen.
- Använd inte en kemiskt behandlad eller antistatisk trasa för att rengöra enheten.
- Använd inte bensen, lösningsmedel, polermedel eller liknande rengöringsmedel. Denna typ av produkter kan göra att plastytorna går sönder eller deformeras.
- Använd inte oljor, kemikalier eller slipande produkter för att rengöra apparaten.
- Tvätta eller doppa inte apparaten i vatten.



- I händelse av ett fel på apparaten, försök inte plocka isär den utan kontakta återförsäljaren eller teknisk assistans.

6 - FÖRVARING AV APPARATEN

- Om du inte tänker använda apparaten under en särskilt lång tid eller om du måste utföra arbeten som kan producera mycket damm, rekommenderar vi att du förvarar apparaten enligt följande:
 - **Stäng av enheten och dra ut kontakten ur eluttaget.**
 - Förvara apparaten på en sval och torr plats på avstånd från fukt.

7 - TEKNISKA DATA

- Se tabellen i slutet av bruksanvisningen.

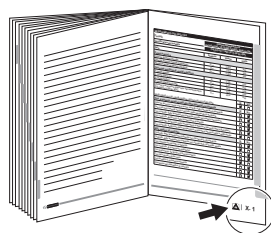



0 - VAROITUKSIA	1	3.3.c - Kaukosäätimen asento	13
0.1 - YLEISTIETOJA	1	3.4 - KÄYTTÖOHJEET	13
0.2 - SYMBOLIT	1	3.4.a - Kiertoilma-tapa	13
0.2.1 - Tekstinlaadinnassa käytetyt piirroks	2	3.4.b - Toimintatapa lämmitys minimiteholla	13
0.3 - YLEISET VAROITUKSET	2	3.4.c - Toimintatapa lämmitys maksimiteholla	14
0.4 - KÄYTTÖTARKOITUS	7	3.4.d - ECO-toimintatapa (lämpötilan asettaminen)	14
0.5 - KÄYTTÖTARKOITUKSEN VASTAINEN JA POTENTIALISESTI VAARALLINEN KÄYTTÖ	7	3.4.e - Sammutusviiveen toimintatapa	14
1 - LAITTEEN JA OHJAUSTEN KUVAUS ..	8	3.4.f - Siivekkeen toiminta	15
2 - ASENNUS	8	3.4.g - Viikkoajastimen toimintatapa	15
3 - LAITTEEN KÄYTTÖ	10	3.4.h - Ohjelmoitavien toimintojen peruutus	18
3.1 - OHJAUKSEN JA NÄYTÖN NÄPPÄIMET	10	3.4.i - Toiminto ikkuna/ovi auki	18
3.2 - KAUKOSÄÄTIMEN TOIMINTOJEN NÄPPÄIMET	11	4 - SUOJAUS YLIKUUMENEMISTA VASTAAN	19
3.3 - KAUKOSÄÄTIMEN KÄYTTÖ	11	5 - HUOLTO JA PUHDISTUS	19
3.3.a - Paristojen laitto	12	6 - LAITTEEN SÄILYTYS	20
3.3.b - Paristojen vaihto	12	7 - TEKNISET TIEDOT	20

KUVAT

Kuvat on ryhmitelty ohjekirjan alkusivuille



0 - VAROITUKSIA







0.1 - YLEISTIETOJA

Ensinnäkin haluamme kiittää sinua siitä, että valitsit valmistamamme tuotteen.

0.2 - SYMBOLIT

Seuraavassa luvussa esitetyt piirroks

0.2.1 - Tekstinlaadinnassa käytetyt piirrokset

	Ilmoittaa, että tämä asiakirja on luettava huolellisesti ennen laitteen asentamista ja/tai käyttöä.
	Ilmoittaa, että tämän asiakirjan lisäksi on luettava huolellisesti ennen laitteen huoltotoimenpiteitä ja/tai puhdistusta.
	Osoittaa, että tietoja on saatavilla käyttö- tai asennusoppaassa.
	Osoittaa asianomaiselle henkilöstölle, että jos kuvattua toimenpidettä ei suoriteta turvallisuuksiin liittyviä määräyksiä noudattamalla, sähköiskun vaara on olemassa.
	Osoittaa asianomaiselle henkilöstölle, että jos kuvattua toimenpidettä ei suoriteta turvallisuuksiin liittyviä määräyksiä noudattamalla, fyysisten vammojen syntymiseen liittyvä vaara on olemassa.
	Osoittaa asianomaiselle henkilöstölle, että jos kuvattua toimenpidettä ei suoriteta turvallisuuksien mukaisesti, on olemassa palovammojen vaara, joka aiheutuu kosketuksesta korkealämpöisiin komponentteihin.

0.3 - YLEISET VAROITUKSET

SÄHKÖLAITTEITA KÄYTETTÄESSÄ ON AINA NOUDATETTAVA PERUSTURVALLISUUSTOIMENPITEITÄ TULIPALON, SÄHKÖISKUN JA HENKILÖVAHINKOJEN VAARAN VÄHENTÄMISEKSI, MUKAAN LUKIEN SEURAAVAT:

-  1. Tämä asiakirja on lain mukaan luottamuksellinen, eikä sitä saa jäljentää tai luovuttaa kolmansille osapuolille ilman OLIMPIA SPLENDID -yhtiön nimenomaista lupaa. Laitteisiin saattaa tulla päivityksiä, minkä vuoksi niiden yksityiskohdat voivat poiketa kuvatuista, sanotun kuitenkin rajoittamatta tämän oppaan tekstien soveltamista.



2. Lue tämä opas huolellisesti ennen kuin ryhdyt mihinkään toimenpiteeseen (asennus, huolto, käyttö) ja noudata tarkasti yksittäisiä lukuja.



3. Säilytä tätä ohjekirjaa tulevaa tarvetta varten.

4. Kun olet poistanut pakkauksen, varmista laitteen eheys. Pakkaustarvikkeita ei saa jättää lasten ulottuville, sillä ne saattavat aiheuttaa potentiaalisen vaaran.

5. VALMISTAJA EI OTA VASTUUTA HENKILÖ- TAI OMAISUUSVAHINGOISTA, JOTKA JOHTUVAT SIITÄ, ETTÄ TÄSSÄ KIRJASESSA ANNETTUJA MÄÄRÄYKSIÄ EI OLE NOUDATETTU.

6. Valmistaja pidättää oikeuden tehdä malleihinsa milloin tahansa muutoksia, edellyttäen, että tässä käyttöoppaassa kuvatut olennaiset ominaisuudet säilyvät.



7. Varmista ennen laitteen liittämistä, että tyyppikilven tiedot vastaavat sähköverkon tietoja. Tyyppikilpi sijaitsee laitteessa.



8. Asenna laite valmistajan ohjeiden mukaisesti. Väärä asennus, josta valmistajaa ei voi pitää vastuussa, saattaa aiheuttaa vahinkoja henkilöille, eläimille tai esineille.

9. Käytä laitetta aina yksinomaan vaakasuorassa asennossa. Aseta laite sopivaan ympäristöön ja vakaalle.

10. Laitteen käytön aikana kela auki.

11. Laitteessa on pistokkeella varustettu virtajohto (Y-tyyppinen liitäntä). Jos virtajohto on vaurioitunut, se on vaihdettava valmistajan tai sen teknisen huoltopalvelun tai vastaavan pätevyyden omaavan henkilön toimesta vaarojen välttämiseksi.



12. Asenna laite siten, että katkaisimet ja muut hallintalaitteet ovat kylpyammeen tai suihkun käyttäjien ulottumattomissa.

13. Älä käytä jatkojohtoja, paitsi erityistä varovaisuutta noudattaen.

14. Pidä laite vähintään 1 metrin etäisyydellä muista esineistä (kuva B).

- 14a. Tulipalon vaaran välttämiseksi pidä laitteen ilman ulostulo- ja ottoaukot vähintään 1 metrin päässä syttyvistä esineistä, verhoista, kankaista tai materiaaleista.



15. Älä aseta laitetta lähelle lämmönlähteitä.
16. Älä käytä laitetta vaatteiden kuivaamiseen.
17. Varo, ettei ilmanvaihto- tai poistoaukkoihin pääse vieraita esineitä, sillä sähköiskun, tulipalon tai laitteen vaurioitumisen vaara on olemassa.
18. Estä virtajohtoa koskettamasta kuumia pintoja käytön aikana.
19. Älä kelaa virtajohtoa mattojen, peittojen tai kaiteiden alle. Sijoita johto alueille, joilla ei kuljeta kompastumisen välttämiseksi.
20. Älä rullaa, kierrä tai kääri johtoa laitteen ympärille, sillä tämä voi heikentää ja rikkoa eristystä.



21. Laitteet lämpenevät hieman käytön aikana. Palovammojen välttämiseksi älä koske pintoihin paljaalla iholla.



22. Älä käytä laitetta ulkona tai märillä pinnoilla.
23. Älä käytä laitetta yhdessä ohjelmointilaitteiden, ajastimien tai muiden laitteiden kanssa, jotka saavat laitteen kytkettyyn automaattisesti päälle, jotta vältetään tulipalovaara, jos laite peitetään tai sijoitetaan väärin.
24. Ilmoita nämä ohjeet kaikille laitteen kuljetukseen ja asennukseen osallistuville henkilöille.
25. Älä käytä laitetta verhojen läheisyydessä, koska materiaalia voi imeytyä ilmanottoaukkoihin (kuva B).
26. Vältä nesteiden läikkymistä laitteen päälle.
27. Lapset eivät saa leikkiä laitteella.



28. Laitteen käyttö on sallittu vähintään 8-vuotiaille lapsille ja sellaisille henkilöille, joiden fyysinen, aisteihin liittyvä tai henkinen toimintakyky on rajoittunut tai joilla ei ole kokemusta tai tietoa laitteen käytöstä sillä ehdolla, että heitä valvotaan ja opastetaan laitteen turvalliseen käyttöön liittyen ja tuntevat sen käyttöön liittyvät vaarat.



29. Lapset eivät saa suorittaa säännöllistä puhdistusta ja huoltoa ilman valvontaa.



30. Alle 3-vuotiaita lapsia on pidettävä loitolla ellei heitä valvota jatkuvasti.



31. 3 - 8 -vuotiaat lapset saavat yksinomaan käynnistää/sammuttaa laitteen sillä ehdolla, että se on asetettu tai asennettu normaaliin toiminta-asentoon ja että heidän toimintaansa valvotaan ja opastetaan laitteen turvalliseen käyttöön liittyen ja että he ymmärtävät käyttöön liittyvät vaarat.



32. 3 - 8 -vuotiaat lapset eivät saa asettaa pistoketta pistorasiaan, säätää tai puhdistaa laitetta eikä suorittaa käyttäjälle kuuluvia huoltotoimenpiteitä.



33. Älä käytä lämmitintä kylpyammeen, suihkun tai uima-altaan välittömässä läheisyydessä.



34. VAROITUS - Jotkut tuotteen osat voivat tulla erittäin kuumiksi ja aiheuttaa palovammoja. Toimi erittäin varovaisesti jos paikalla on lapsia ja riskialttiita henkilöitä.

35. Irrota pistoke virtalähteestä aina ennen puhdistusta.

36. Laitteen oikeaa käyttöä varten **ÄLÄ**:

- Sijoita sitä välittömästi kiinteän pistorasian alle
- Vedä virtajohdosta tai itse laitteesta irrottaaksesi pistokkeen pistorasiasta.
- Jätä sitä alttiiksi ilmastollisille tekijöille (sade, aurinko jne.).
- Jätä sitä turhaan kytketyksi.
- Koske siihen märillä tai kosteilla käsillä.

37. Käytä laitetta vain tässä käyttöohjeessa annettujen ohjeiden mukaisesti. Valmistaja varoittaa kaikenlaisesta muusta käytöstä, sillä se voi aiheuttaa sähköiskun, tulipalon tai henkilövahingon.



38. Yleisin syy ylikuumenemiseen on pölyn tai nukan kertyminen laitteeseen. Poista nämä kertymät säännöllisesti irrottamalla laite pistorasiasta ja imuroimalla tuuletusaukot ja ritalät.

39. Älä käytä hankaavia tai nestemäisiä materiaaleja laitteessa. Puhdista kostealla (ei märällä) liinalla, joka on kasteltu kuumaan saippuaveteen.

40. Älä kytke laitetta virtalähteeseen ennen kuin se on täysin koottu ja säädetty.

41. Asennuksen ja kaikkien huoltotoimenpiteiden aikana on noudatettava tässä käyttöoppaassa ja laitteiden sisälle tai päälle kiinnitetyissä tarroissa mainittuja varotoimenpiteitä sekä kaikkia maalaisjärjen ja asennuspaikalla voimassa olevien turvallisuusmääräysten edellyttämiä varotoimenpiteitä.



42. Älä pese tai upota laitetta veteen tai muihin nesteisiin. Saattaa syntyä oikosulku tai tulipalo.
43. Älä käytä laitetta suljetussa tilassa, kuten kaapin sisällä, sillä se voi aiheuttaa tulipalon.
44. Jos pistorasia ja laitteen pistotulppa eivät sovi yhteen, vaihdata pistorasia toiseen sopivaan pistorasiaan ammattitaitoisella henkilökunnalla, joka varmistaa, että pistorasian kaapelin poikkileikkaus on sopiva laitteen ottamalle teholle. Jos niiden käyttö on välttämätöntä, niiden on oltava voimassa olevien turvallisuusstandardien mukaisia, ja niiden virran nimellisarvon (A) on oltava vähintään laitteen enimmäisvirran nimellisarvon suuruinen.
45. Älä käytä laitetta, jos se hajoaa tai siinä on toimintahäiriöitä, jos johto tai pistoke on vaurioitunut tai jos se on pudonnut tai vahingoittunut millään tavalla. Sammuta laite, irrota se pistorasiasta ja anna ammattitaitoisen henkilön tarkastaa se.
46. Valtuuttamattoman henkilön suorittama purkaminen, korjaaminen tai muuntaminen voi aiheuttaa vakavia vaurioita ja mitätöidä valmistajan takuun.
47. Älä pura äläkä tee muutoksia laitteeseen.



48. Laitteen korjaaminen itse on erittäin vaarallista.
49. Jos muissa laitteissa on kaasuvuotoja, tuuleta huone hyvin ennen laitteen käyttöä.
50. Älä irrota pistoketta pistorasiasta ennen laitteen sammuttamista.
51. Jos päätät lopettaa tällaisen laitteen käytön, on suositeltavaa tehdä se toimintakyvyttömäksi katkaisemalla virtajohto, kun olet irrottanut sen pistorasiasta.



52. **VAROITUS** - Ylikuumentumisen estämiseksi älä peitä laitetta.

53. Lisäksi on suositeltavaa tehdä laitteen osista vaarattomia, erityisesti lapsille, jotka voivat käyttää käytöstä poistettua laitetta leikeissään.
54. Kun laitetta käytetään ensimmäistä kertaa ja jos se on ollut pitkään käyttämättömänä siitä saattaa kuulua kevyttä melua tai pientä hajua. Tämä on normaali ilmiö, joka häviää muutaman minuutin käytön jälkeen.

0.4 - KÄYTTÖTARKOITUS

55. Laitetta saa käyttää ainoastaan lämpimän ilman tuottamiseen, ja sen ainoana tarkoituksena on tehdä huoneesta, jossa oleskelet, viihtyisä.
56. Tämä laite on tarkoitettu vain kotitalouskäyttöön tai vastaavaan käyttöön, ei kaupalliseen tai teolliseen käyttöön.
57. Laitteen vääränlainen käyttö, ja ihmisille, omaisuudelle tai eläimille aiheutuneet vahingot vapauttavat OLIMPIA SPLENDIDin kaikesta vastuusta.
58. Käytä laitteen toimintoja VAIN laitteen mukana toimitetulla kaukosäätimellä.
59. Laite on varustettu erityistoiminnolla, joka voidaan aktivoida käyttäjän valinnan mukaan ja joka havaitsee, jos ikkuna on avattu, ja pakottaa laitteen toimimaan jäätymisenestotilassa energianhukan rajoittamiseksi.

Tämä tuote on CE-merkitty, mikä osoittaa, että se on säännösten 2014/35/EU (pienjännite), 2014/30/EU (sähkömagneettinen yhteensopivuus) ja 2014/53/EU (radiolaitedirektiivi) mukainen.

0.5 - KÄYTTÖTARKOITUKSEN VASTAINEN JA

POTENTIALISESTI VAARALLINEN KÄYTTÖ

60. Älä käytä laitetta tiloissa, joissa käytetään tai säilytetään bensiiniä, maalia tai muita syttyviä nesteitä, tai ympäristöissä, joissa on syttyviä tai räjähtäviä kaasuja.
61. Älä käytä laitetta, jos huoneeseen on äskettäin ruiskutettu hyönteismyrkkyä tai jos huoneessa on palavia suitsukkeita, kemikaalihöyryjä tai öljyisiä jäämiä.
62. Älä käytä tätä laitetta pienissä huoneissa, joissa asuu henkilöitä, jotka eivät pysty poistumaan huoneesta itsenäisesti, ellei laitetta valvota jatkuvasti.

Tätä tuotetta saa käyttää vain tässä käyttöohjeessa annettujen ohjeiden mukaisesti. Muu kuin määritetty käyttö voi aiheuttaa vakavia vammoja. VALMISTAJAEI OTA VASTUUTA HENKILÖ- TAI OMAISUUSVAHINGOISTA, JOTKA JOHTUVAT SIITÄ, ETTÄ TÄSSÄ OPPAASSA ANNETTUJA MÄÄRÄYKSIÄ EI OLE NOUDATETTU.

1 - LAITTEEN JA OHJAUSTEN KUVAUS

- | | | |
|------------------------|------------------------------------|--|
| 1. Laitteen runko | 6. (0 / I) ON/OFF -kytkin | 10. Tulpat ja ruuvit |
| 2. Ilmanpoistoritilä | 7. Virtajohto | seinäkiinnitystä varten |
| 3. Ilmanpoisto siiveke | 8. Käyttö- ja huolto-
ohjekirja | (3) |
| 4. Näyttö | 9. Kaukosäädin | 11. Käsikäytön START/
STOP -näppäin |
| 5. Ilmantuloritilä | | |

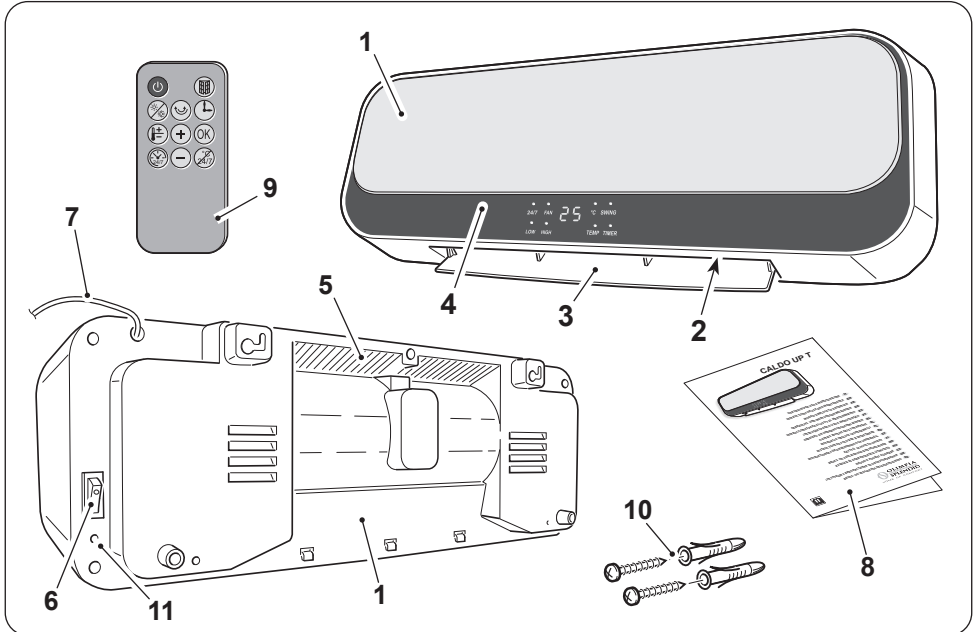

2 - ASENNUS

- Varmista laitteen eheys pakkauksesta purkamisen jälkeen; jos olet epävarma, älä käytä laitetta ja käänny ammattitaitoisen henkilökunnan puoleen.
- Laite on asennettava seinään, jonka on oltava muurattua ja/tai kuumuutta kestävä materiaalia (ei puuta tai helposti ylikuumentavaa syntetistä materiaalia).



Laite on asennettava siten, että:

- kylpyammeessa tai suihkussa olevat henkilöt eivät voi koskea ON/OFF-kytkimeen ja näppäimiin.
- vähintään 350 mm:n etäisyys jää seiniin

- vähintään 1000 mm:n etäisyys jää syttyviin materiaaleihin (verhot, kankaat jne.) (kuva B).
- ÄLÄ asenna laitetta pistorasioiden alle.
- Aseta pistorasia laitteen lähelle ja varmista, että se ei ole liian kaukana virtajohdon pituuteen nähden (kuva C).
- Jos haluat asentaa laitteen korkealle, pidä vähintään 1,8 metrin etäisyys lattiasta.

- Määritä alue, johon laite asennetaan.
- Poraa kaksi 6 mm:n reikää 315 mm:n etäisyydelle toisistaan (kuva D).



- Reikien on oltava vähintään 2000 mm:n päässä lattiasta ja 350 mm:n päässä katosta (kuva D).
- Kun poraat reikiä seinään, varmista, ettei siellä ole sähköjohtoja tai vesiputkia.

- Aseta tapit reikiin ja ruuvaa sitten mukana toimitetut ruuvit paikoilleen.
- Älä ruuvaa ruuveja kokonaan sisään, vaan jätä ne noin 10 mm:n päähän seinästä (kuva E).



Varmista, että ruuvit ovat tiukasti kiinni seinässä.

- Asenna laitteen takaosassa olevat aukot (X) ruuveihin työntämällä sitä seinää vasten (kuva F - vaihe 1).
- Työnnä yksikköä vasemmalle noin 10 mm (kuva F - vaihe 2) ja työnnä sitä sitten alaspäin noin 8-10 mm (kuva F - vaihe 3).
- Tarkista lopuksi, että laite on vakaa ja hyvin ankkuroitu seinään.



- Varmista ennen laitteen pistokkeen kytkemistä pistorasiaan, että tyyppikilvessä olevat jännitearvot vastaavat sähköverkon jännitearvoja ja että pistorasia on tehokkaasti maadoitettu.
- Pistorasiaan on päästävä helposti käsiksi, jotta pistoke on helppo irrottaa hätätilanteessa.

- Aseta pistoke pistorasiaan.
- Paina kytkin (6) asentoon "I" (ON); laite on käyttövalmis.



Tämä tuote on varustettu siivekkeellä (3), joka avautuu automaattisesti, kun tuote käynnistetään, ja sulkeutuu taas automaattisesti, kun se sammutetaan. ÄLÄ LIIKUTA SIIVEKETTÄ KÄSIN. Laite voi vaurioitua tai epämuodostua. Avaa siiveke käsin, jos se on laitetaan vahingossa osittain tai kokonaan kiinni.

3 - LAITTEEN KÄYTTÖ

3.1 - OHJAUKSEN JA NÄYTÖN NÄPPÄIMET

Näytön LED-valot ilmaisevat laitteen tilan. Led-valojen merkitys on seuraava:

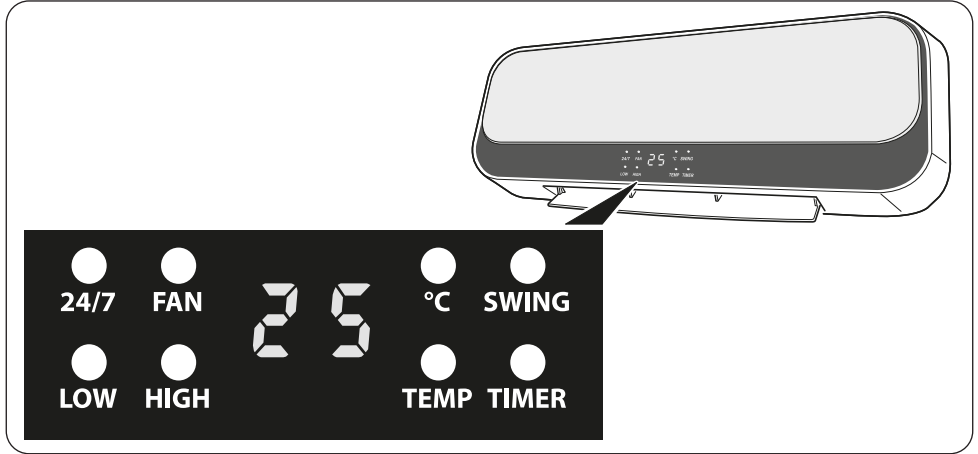

24/7	Viikoittainen ajastin asetettu
FAN	Led-valo palaa kiinteänä: vain tuuletintila on aktiivinen
	Led-valo vilkkuu: kytkentäajan lähtölaskenta
LOW	Toimintatapa minimiteho päällä
HIGH	Toimintatapa maksimiteho päällä
°C	Lämpötilan led-valo - laite päällä
SWING	Siivekkeen kallistustoiminto päällä
TEMP	Led-valo palaa kiinteänä, lämpötila vilkkuu: lämpötilan asettaminen kaukosäätimestä
	Led-valo palaa ja vilkkuu: avattu ikkuna/ovitoiminto päällä
TIMER	Ajastimen toimintatapa aktiivinen
25	Palaa kiinteänä: ympäristön lämpötilan näyttö
	Palaa ja vilkkuu: lämpötilan asettaminen kaukosäätimestä

3.2 - KAUKOSÄÄTIMEN TOIMINTOJEN NÄPPÄIMET

Mukana toimitetaan kaukosäädin, joka helpottaa laitteen asetusten ja toimintojen käyttöä. Aina kun kaukosäätimen näppäintä painetaan, laite antaa äänimerkin signaalin vastaanottamisesta. Jotta laitetta voidaan käyttää, laitteen oikealla puolella oleva kytkin on ensin asetettava asentoon "I" (ON).



ON/OFF -näppäin

Kytke laite päälle painamalla näppäintä; Led-valo FAN syttyy, laite käynnistyy **TUULETUSTAVASSA** ja siiveke avautuu.

Paina sitä uudelleen laitteen sammuttamiseksi.



Toimintatavan valintänäppäin

Valitse haluttu toimintatapa painamalla näppäintä

Minimiteho (LOW) > Maksimiteho (HIGH) > Kiertoilma (FAN)



Siivekenäppäin (SWING)

Paina näppäintä ilmansuunnan säätämiseksi.



Sammutusviiveen näppäin

Paina näppäintä laitteen sammutusviiveen vahvistamiseksi/peruuttamiseksi.



ECO-toimintatavan näppäin (lämpötilan asettaminen)

Paina näppäintä halutun lämpötilan asettamiseksi. Kun näppäintä on painettu, aseta lämpötila näppäimillä **(+)** ja **(-)** (lämpötila-alue: 18 °C+45 °C).



OK-näppäin

Vahvista asetukset painamalla näppäintä.



Viikoittaisen toiminnan asetusnäppäin



Viikoittaisen asetuksen poistonäppäin



Toiminnon ikkuna/ovi auki aktivointi-/deaktivointinäppäin



Lisää/vähennä asetuservoja -näppäimet

3.3 - KAUKOSÄÄTIMEN KÄYTTÖ

Laitteen mukana toimitettu kaukosäädin on työkalu, jonka avulla voit käyttää laitetta mahdollisimman kätevästi. Se on väline, jota on käsiteltävä huolellisesti ja erityisesti:

- Vältä sen kastumista (sitä ei saa puhdistaa vedellä eikä jättää vesisateeseen).
- Vältä pudottamista maahan tai siihen kohdistuvia voimakkaita iskuja.
- Vältä suoraa altistumista auringonvalolle.



- **Älä käytä vanhoja ja uusia paristoja tai eri merkisiä paristoja yhdessä.**

- Älä jätä paristoja kaukosäätimeen, jos et aio käyttää laitetta yli 2 kuukauteen.



- Suora auringonvalo voi häiritä infrapunasignaalin vastaanottimen toimintaa.
- Kaukosäätimen ja laitteen välisen reitin on oltava vapaa.
- Jos kaukosäätimen signaali näyttää häiritsevän toista laitetta, siirrä laite toiseen paikkaan tai ota yhteyttä asiakaspalveluun.
- Elektroniset ja loistelamput voivat häiritä kaukosäätimen ilmastointilaitteen välisiä lähetyksiä.
- Poista paristot, jos kaukosäädintä ei käytetä pitkään aikaan.

- Poista pariston irrotuskieleke kaukosäätimestä niin, että kaukosäädin on käyttövalmis.

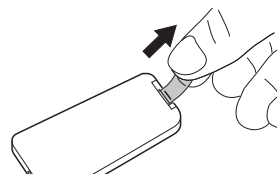

3.3.a - Paristojen laitto

Paristo EI kuulu toimitukseen. Paristojen asettaminen oikein paikoilleen:

- Paina sivukielekettä ja vedä paristokotelo ulos kaukosäätimen rungosta.
- Aseta paristo pidikkeeseen siten, että ”+” -symboli osoittaa ylöspäin.
- Aseta paristokotelo oikein paristolokeroon työntämällä se kokonaan sisään.



Noudata huolellisesti paristolokeron pohjassa ilmoitettuja napaisuuksia.

3.3.b - Paristojen vaihto

Paristot on vaihdettava, jos jonkin painikkeen painaminen ei anna äänimerkkiä, kun laitteen signaali vastaanotetaan.



Kun molemmat paristot ovat kuluneet loppuun, ne on vaihdettava ja hävitettävä asianmukaisiin keräyspisteisiin tai paikallisten määräysten mukaisesti.



- Älä hävitä paristoja tavallisen lajittelemattoman jätteen mukana. Katso paikalliset määräykset paristojen oikeasta hävittämisestä.
- Akun hävittämiskuvakkeen alareunassa voi näkyä kemiallisen aineen symboli. Tämä symboli osoittaa, että akku sisältää raskasmetallia, jonka pitoisuus ylittää tietyn raja-arvon. Esimerkiksi Pb: Lyijy (>0,004 %).
- Käytetyt laitteet ja paristot on käsiteltävä asianmukaisissa laitoksissa uudelleenkäyttöä, kierrätystä ja hyödyntämistä varten. Kun varmistat, että paristot ja akut hävitetään oikein, voit ehkäistä mahdollisia kielteisiä seurauksia ympäristölle ja ihmisten terveydelle.

- Jos et käytä kaukosäädintä muutamaan viikkoon tai pidempään, ota paristot pois paikoiltaan.

Vuotavat paristot voivat vahingoittaa kaukosäädintä.



Älä lataa tai pura paristoja. Älä heitä paristoja tuleen. Ne voivat palaa tai räjähtää.



Jos paristosta vuotavaa nestettä joutuu iholle tai vaatteisiin, pese huolellisesti puhtaalla vedellä. Älä käytä kaukosäädintä vuotavien paristojen kanssa. Paristojen sisältämät kemikaalit voivat aiheuttaa palovammoja tai muita terveysvaaroja.



NIELEMISVAARA: tämä tuote sisältää kolikko- tai nappipariston.



SÄILYTETTÄVÄ LASTEN ULOTTUMATTOMISSA; jos epäilään, että paristot on nielty tai asetettu kehon sisään, hakeudu välittömästi lääkärin hoitoon.



Nieleminen voi johtaa kemiallisiin palovammoihin, pehmytkudosten puhkeamiseen ja kuolemaan. Vakavia palovammoja voi ilmetä kahden tunnin kuluessa nielemisestä. Hakeudu välittömästi lääkärin hoitoon, jos epäillään, että paristo on nielty tai asetettu kehon sisään.

3.3.c - Kaukosäätimen asento

Pidä kaukosäädintä sellaisessa asennossa, että signaali saavuttaa laitteen vastaanottimen (enimmäisetäisyys noin 8 metriä - ladatuilla paristoilla).

Kaukosäätimen ja laitteen välissä olevat esteet (huonekalut, verhot, seinät jne.) vähentävät kaukosäätimen kantamaa.

3.4 - KÄYTTÖOHJEET

3.4.a - Kiertoilma-tapa

Tätä tapaa käytettäessä laite ei vaikuta huoneen lämpötilaan eikä kosteuteen. ON/OFF -näppäimen painaminen käynnistää laitteen tässä tavassa. Laitteen näytölle sytty led-valo **FAN**.

3.4.b - Toimintatapa lämmitys minimiteholla

Kun laite on kytketty päälle kiertoilmatavassa, paina näppäintä  aktivoiaksesi minimilämmitystehon. Laitteen näytölle sytty led-valon **FAN** lisäksi myös led-valo **LOW**.

3.4.c - Toimintatapa lämmitys maksimiteholla

Kun laite on kytketty päälle minimitehotavassa, paina näppäintä  kahdesti aktivoitaksesi maksimilämmitystehon. Laitteen näytölle syttyy led-valon **FAN** lisäksi myös led-valo **HIGH** (ja led-valo **LOW** sammuu).



*Tämä tila voidaan aktivoida myös laitteen takana olevalla **START/STOP**-näppäimellä (as. 12 - kuva X). Painamalla **START/STOP**-näppäintä uudelleen laite siirtyy **STAND-BY**-tilaan (ja sammutus tapahtuu seuraavassa kappaleessa kuvatulla tavalla).*





*Jos jokin lämmitystiloista on aktivoitu painamalla **ON/OFF**-näppäintä  laitteen kytkemiseksi pois päältä, led-valo **FAN** alkaa vilkkua ja 30 sekunnin lähtölaskenta alkaa näytöllä, minkä jälkeen laite sammuu (ja myös led-valo **FAN**).*

3.4.d - ECO-toimintatapa (lämpötilan asettaminen)

Kun laite on kytketty päälle, näytössä näkyy huonelämpötila.

Kun laite on toiminnassa, näppäimen  painaminen saa lämpötila-arvon vilkkumaan ja näyttää asetetun lämpötila-arvon.

Paina näppäimiä  ja  5 sekunnin sisällä halutun lämpötilan asettamiseksi (lämpötila-alue: 18°C+45°C - muutokset 1°C). Vahvasta asetus painamalla näppäintä  tai odota 5 sekuntia.

Jos asetettu lämpötila on hieman korkeampi kuin huonelämpötila (≥ 2 °C), lämmitystoiminto aktivoituu automaattisesti minimiteholla (led-valot **FAN** ja **LOW** palavat).

Jos asetettu lämpötila on huomattavasti korkeampi kuin huonelämpötila (≥ 4 °C), lämmitystoiminto aktivoituu automaattisesti maksimiteholle (led-valot **FAN** ja **HIGH** palavat).

Jos asetettu lämpötila on alhaisempi kuin huonelämpötila, ilmanvaihtotoiminto aktivoituu automaattisesti (led-valo **FAN** palaa).

Asetettua lämpötilaa voidaan muuttaa käytön aikana milloin tahansa.

3.4.e - Sammutusviiveen toimintatapa

Kun laite on toiminnassa, paina näppäintä  aktivoitaksesi ja asettaaksesi sammutuksen viivetilaa; laitteen näyttöön syttyy led-valo **TIMER** ja arvo **0H** näkyy.

Paina näppäintä  kerran tai useita kertoja asettaaksesi halutun viiveen (1-8 tuntia), jonka jälkeen yksikkö sammuu.

Odota noin 5 sekuntia painamatta mitään painiketta, jolloin viive asetetaan ja led-valo **TIMER** syttyy näyttöön.



Kun ajastimen aktivointi on vahvistettu, toimintatapaa voidaan muuttaa milloin tahansa painamalla näppäintä . Kun asetettu aika on kulunut umpeen, laite sammuu.

Jos haluat peruuttaa viivästetyn sammutuksen, paina -näppäintä, jolloin laite siirtyy valmiustilaan, tai vaihtoehtoisesti voit toistaa viiveen asetusmenettelyn asettamalla arvon **0H**.

 **Haluttu viive voidaan asettaa, kunnes numeerinen tuntisymboli vilkkuu. Kun asetus on valmis, 5 sekunnin kuluttua numeroarvo lakkaa vilkkumasta ja tallentuu automaattisesti. Jos haluat muuttaa viiveaikaa lisää, sinun on toistettava toiminto alusta alkaen.**

 **Tämä toiminto voidaan asettaa yhdessä viikkoajastimen kanssa.**

3.4.f - Siivekkeen toiminta

Kun laite on toiminnassa, näppäimen  painaminen saa siivekkeen värähtelemään. Jos haluat pysäyttää siivekkeen tiettyyn asentoon ilmavirran ohjaamiseksi, paina näppäintä  uudelleen, kun siiveke on halutussa asennossa. Paina näppäintä uudelleen siivekkeen värähtelyn jatkamiseksi.







3.4.g - Viikkoajastimen toimintatapa

 **Tämä tila voidaan käynnistää vain, kun laite on lämmitystilassa (sitä ei voi käynnistää, kun laite toimii vain tuulettimena) tai asetetun lämpötilan tilassa.**

Tämän toiminnon käyttäminen edellyttää, että nykyinen päivä ja kellonaika on ensin asetettu.

 **Tämä on tehtävä, kun laite käynnistetään ensimmäistä kertaa tai kun se on kytketty irti sähköverkosta.**

Toimi seuraavasti:

- Käynnistä laitteen toiminta pienimmän lämmitystehon tilassa. Laitteen näytölle syttyy led-valon **FAN** lisäksi myös led-valo **LOW**.
- Aseta nykyinen viikonpäivä painamalla näppäintä . Näytössä näkyy **01**, joka osoittaa "maanantaita".
- Paina näppäimiä  ja  nykyisen päivän asettamiseksi (01= maanantai, 02= tiistai, 07= sunnuntai).
Paina näppäintä  (10 sekunnin sisällä) vahvistaaksesi ja siirtyäksesi aika-asetukseen.
Näyttö näyttää **00**.
- Paina näppäimiä  ja  nykyisen kellonajan asettamiseksi (0-23). Paina näppäintä  (10 sekunnin sisällä) vahvistaaksesi ja siirtyäksesi minuuttien asetukseen.
Näyttö näyttää **00**.

- e. Paina näppäimiä (+) ja (-) minuuttien asettamiseksi (0-59). Paina näppäintä (OK) (10 sekunnin sisällä) asetuksen vahvistamiseksi.



Jos sitä ei paineta (OK) 10 sekunnin kuluessa, asetusta ei tallenneta.



Jos haluat nollata asetetun päivän ja kellonajan, katkaise laitteesta virta.

- f. Näyttö näyttää P 1.



Laitteessa on viisi esiasetettua tilaa ja kuudes vapaa tila (käyttäjän asetettavissa). Esiasetettujen tilojen ominaisuudet on esitetty sivun alalaidassa olevassa taulukossa.

Vapaan tilan asettamista varten, katso kappale 3.4.g.1

- g. Paina näppäintä (24/7) kerran tai useita kertoja halutun tavan valitsemiseksi.

- h. Paina näppäintä (OK) (10 sekunnin sisällä) asetuksen vahvistamiseksi.

Laitteen näytössä 24/7 led-valo alkaa vilkkua sen merkiksi, että toiminto on aktiivinen.

Laitte käynnistyy ja sammuu asetetun tilan mukaisesti.

Tapa	Maanantai	Tiistai	Keskiviikko	Torstai	Perjantai	Lauantai	Sunnuntai
P1	8:00÷17:00	8:00÷17:00	8:00÷17:00	8:00÷17:00	8:00÷17:00	8:00÷17:00	8:00÷17:00
P2	18:00÷7:00 ^a	18:00÷7:00 ^a	18:00÷7:00 ^a	18:00÷7:00 ^a	18:00÷7:00 ^a	18:00÷7:00 ^a	18:00÷7:00 ^a
P3	8:00÷17:00	8:00÷17:00	8:00÷17:00	8:00÷17:00	8:00÷17:00	OFF	OFF
P4	18:00÷7:00 ^a	18:00÷7:00 ^a	18:00÷7:00 ^a	18:00÷7:00 ^a	18:00÷7:00 ^a	OFF	OFF
P5	OFF	OFF	OFF	OFF	OFF	0:00÷23:59	0:00÷23:59
P6	Free mode	Free mode	Free mode	Free mode	Free mode	Free mode	Free mode
Huomautus:	^a P2- ja P4-tilat, sammutusaika on seuraavana päivänä						
P6:	Aseta aikaväli 00÷24H, käynnistysajan on oltava ennen sammutusaikaa. Päinvastaisessa tapauksessa, tapa E1 aktivoitu.						

3.4.g.1 - Vapaan toimintatavan "P6" asetukset

- a. Kun on valittu toimintatapa P 6 vahvista painamalla näppäintä (OK) (10 sekunnin sisällä).

Näytöllä vilkkuu numero 1 (maanantai); vahvista päivä 5 sekunnin sisällä näppäimellä (OK) . Jos sitä ei vahvisteta, näyttö siirtyy automaattisesti

- seuraavaan päivään 2 (tiistai) ja näin edelleen 7 asti (sunnuntai).
- Vahvista päivä ja aseta näppäimillä (+) ja (-) haluttu käynnistyksen kellonaika (näyttö näyttää 00). Vahvista painamalla näppäintä (OK) (10 sekunnin sisällä).
 - Aseta näppäimillä (+) ja (-) haluttu sammutusaika (näyttö näyttää 00). Vahvista painamalla näppäintä (OK) (10 sekunnin sisällä).
 - Aseta kaikki viikonpäivät toimimalla samalla tavalla.

Huomautus:

- *Kaikille viikonpäiville on asetettava sekä käynnistys- että sammutusajat.*
- *On mahdollista asettaa vain tunnit, ei minutteja.*
- *Kun olet asettanut käynnistys- ja sammutusajat kaikille 7 viikonpäivälle, laite siirtyy viikkotilaan; näytössä vilkkuu led-valo 24/7.*

Pika-asetus

- Kun led-valo 1+7 vilkkuu, paina näppäimiä (+) ja (-) päivän valitsemiseksi 1 (maanantai).
- Vahvista painamalla näppäintä (OK), jonka jälkeen paina toiset kaksi kertaa näppäintä (OK) asettamatta käynnistyksen ja sammutuksen kellonaikaa (jätä 00).
- Toista samat toimenpiteet muille päiville (tiistaista lauantaihin).
- Kun 7 vilkkuu (sunnuntai), vahvista näppäimellä (OK).
- Aseta käynnistys- ja sammutusaika näppäimellä (OK).
- Aseta sammutuksen kellonaika.
Kun vahvistetaan painamalla näppäintä (OK) laite käynnistyy automaattisesti viikkotoimintatavalla.



Kun tila on kerran asetettu, laite säilyttää sen muistissa, vaikka ajastin kytketään pois päältä.

Muisti pyyhkiytyy, jos laite irrotetaan sähköisesti.

3.4.g.2 - Viikkoajastimen kytkeminen pois päältä

- Paina näppäintä (24/7) seitsemän kertaa viikkoajastimen kytkemiseksi pois päältä.





Led-valojen merkitys

- Kun viikkoajastin on aktivoitu, laitteen näytössä näkyy huoneen lämpötila. °C:een led-valo syttyy ja 24/7 ja LOW tai HIGH led-valot vilkkuvat (riippuen asetetun ja ympäristön lämpötilan välisestä erosta).



- Toiminnot siiveke (SWING), lämmitys minimiteholla (LOW), lämmitys maksimiteholla (HIGH), lämpötilan asetus ja ikkuna/ovi auki voidaan aktivoida sekä viikkoajastintilassa että normaalissa käytössä.
- Led-valo syttyy palamaan kiinteänä, kun vastaava toiminto on toiminnassa.

3.4.h - Ohjelmoitavien toimintojen peruutus

3.4.h.1 - Lämpötilan asetuksen nollaaminen

- Nollaa asetusvaiheessa painamalla näppäintä .
- Kun lämpötila on asetettu, paina ensiksi näppäintä  ja sitten näppäintä  nollaamiseksi.
- Paina näppäintä  poistuaksesi lämpötilan asetustoimintatavasta.

3.4.h.2 - Viikkoajastimen asetuksen nollaaminen



- Nollaa asetusvaiheessa painamalla näppäintä .
- Kun viikkoajasti on asetettu, paina ensiksi näppäintä  ja sitten näppäintä  nollaamiseksi.

3.4.i - Toiminto ikkuna/ovi auki

Jos toiminto on käytössä, **IKKUNA/OVI AUKI**-toiminnon avulla laite voi havaita epänormaalin kylmän ilman tulon huoneeseen.

Kun laite on lämmitystavassa tai asetuslämpötilassa (toimintoa ei voi aktivoida puhallintilassa), toiminto aktivoituu, jos se havaitsee muutaman asteen laskun huonelämpötilassa.

Toiminnon kytkemiseksi päälle:

- Kun laite on kytketty verkkojännitteeseen ja lämmitystilassa, paina näppäintä  toiminnon IKKUNA/OVI AUKI kytkemiseksi päälle.
Laitteen näytölle syttyy led-valo **TEMP**.
- Poista toiminto käytöstä painamalla näppäintä  toisen kerran.



Aina kun laite on kytketty sähköisesti, toiminto IKKUNA/OVI AUKI -toiminto on poistettu käytöstä.

Jos tämä toiminto on poistettu käytöstä, laite toimii normaalisti.

Lämpötilan havaitseminen alkaa 1 minuutti sen jälkeen, kun ikkuna/ovi on havaittu avatuksi. Toiminto aktivoituu 10 minuuttia kestäväällä jaksolla, ja laite mittaa huoneen lämpötilan 5 minuutin välein tarkistaakseen, onko ikkuna/ovi suljettu.

Jos laite havaitsee tarkastusten aikana:

- ≤ 8 °C:n eron huonelämpötilaan nähden, laite jatkaa lämmitystä ja ikkuna/ovi auki -tarkkailu jatkuu,

- >8 °C:n eron huonelämpötilaan nähden, laite pysäyttää lämmityksen ja siirtyy valmiustilaan, ja ikkuna/ovi auki -tarkkailu keskeytyy.



Huomautus:

- Kun laite keskeyttää lämmityksen, hälytys ja tuuletin jatkavat toimintaansa 30 sekunnin ajan ja siirtyvät sitten valmiustilaan. Laitteen näytöllä vilkkuvat sekä led-valo TEMP että kirjoitus **OF**.
- Paina näppäintä **(OK)** laitteen käynnistämiseksi ennen kuin se sammuu.
- Uudelleenkäynnistyksen jälkeen ikkuna/ovi auki -toiminnon tunnistus alkaa uudelleen edellä kuvatulla tavalla.
- Sammuta laite painamalla näppäintä **(⏻)**; näyttö palaa huoneenlämpötilan näyttöön ja °C:een led-valo syttyy (laite on valmiustilassa).

4 - SUOJAUS YLIKUUMENEMISTA VASTAAN

- Tämä tuote on suojattu ylikuumentumissuojalla, joka kytkee laitteen automaattisesti pois päältä, jos laite ylikuumentuu voimakkaasti.

Tässä tapauksessa:

- kytke pistoke irti pistorasiasta;
- odota noin 15/20 minuuttia, jotta se jäähtyy;
- etsi mahdollinen ylikuumentumisen syy (esim. jokin peittää laitteen);
- tarkista laite, virtajohto ja pistoke vaurioiden varalta.
- Jos vahinkoja ei esiinny:
 - aseta pistoke pistorasiaan;
 - käynnistä laite uudelleen.

Jos laite on edelleen pois päältä, ota yhteys huoltoon.

5 - HUOLTO JA PUHDISTUS



Kytke laite pois päältä kääntämällä ON/OFF-katkaisin (6) asentoon "O", ennen kuin teet siinä puhdistus- tai huoltotöitä. Irrota pistoke pistorasiasta ja odota, kunnes kuumat osat ovat jäähtyneet.

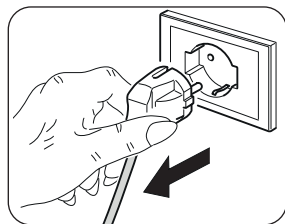

- Käytä kuivaa liinaa laitteen puhdistamiseksi.
- Jos laite on erittäin likainen, laitteen ulkopuoli voidaan puhdistaa haalealla vedellä (enintään 50 °C) ja mietoon pesuaineeseen kostutetulla liinalla. Kuivaa puhtaalla liinalla (kuva L).
- Poista pöly siveltimellä tai pölyimurilla syöttö- ja poistoritiloista.



- Varmista, että laite on täysin kuiva, ennen kuin kytket pistokkeen takaisin pistorasiaan.
- Älä käytä laitteen puhdistamiseen kemiallisesti käsiteltyä tai antistaattista liinaa.
- Älä käytä bensiiniä, kiillotustahnaa tai vastaavia liuottimia. Nämä tuotteet voivat aiheuttaa muovipinnan halkeilua tai muodonmuutoksia.
- Älä käytä öljyä, kemikaaleja tai hankaavia tuotteita laitteen puhdistamiseen.
- Älä pese tai upota laitetta veteen.



- Jos laitteessa ilmenee toimintahäiriöitä, älä yritä purkaa sitä, vaan ota yhteys jälleenmyyjään tai tekniseen huoltoon.

6 - LAITTEEN SÄILYTYS

- Jos et aio käyttää laitetta erityisen pitkään aikaan tai jos joudut tekemään töitä, jotka voivat tuottaa paljon pölyä, suosittelemme laitteen säilyttämistä seuraavasti:
 - **Sammuta laite ja irrota se pistorasiasta.**
 - Säilytä laite viileässä ja kuivassa paikassa kosteudelta suojattuna.

7 - TEKNISET TIEDOT

- Katso taulukko käyttöoppaan viimeisillä sivuilla.

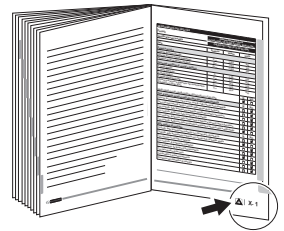



0 - ADVARSLER	1	3.4 - FUNKSJONSINSTRUKSJONER..	13
0.1 - GENERELL INFORMASJON.....	1	3.4.a - Ventilasjonsmodus	13
0.2 - SYMBOLER.....	1	3.4.b - Oppvarmingsmodus ved	
0.2.1 - Redaksjonelle piktogrammer	2	minimum effekt	13
0.3 - GENERELLE ADVARSLER.....	2	3.4.c - Oppvarmingsmodus ved	
0.4 - TILTENKT BRUK	7	maksimum effekt	14
0.5 - IKKE TILTENKT OG		3.4.d - ECO-modus	
POTENSIELT FARLIG BRUK	7	(temperaturinnstilling).....	14
1 - BESKRIVELSE AV APPARATET		3.4.e - Modus med forsinket slukking ..	14
OG KONTROLLENE	8	3.4.f - Klaffefunksjon	15
2 - INSTALLASJON	8	3.4.g - Ukentlig timermodus.....	15
3 - BRUK AV APPARATET	10	3.4.h - Sletting av programmerbare	
3.1 - KONTROLLTASTER OG		funksjoner.....	18
DISPLAY	10	3.4.i - Funksjon åpent vindu/dør.....	18
3.2 - FUNKSJONSTASTER		4 - BESKYTTELSE MOT	
FJERNKONTROLL	11	OVEROPPVARMING.....	19
3.3 - BRUK AV FJERNKONTROLLEN ..	11	5 - VEDLIKEHOLD OG RENGJØRING.....	19
3.2.a - Sette inn batteriene	12	6 - OPPBEVARING AV APPARATET	20
3.2.b - Utskifting av batteriene.....	12	7 - TEKNISKE DATA.....	20
3.3.c - Plassering av fjernkontrollen	13		

ILLUSTRASJONER

Illustrasjonene er samlet på den første siden i veiledningen



0 - ADVARSLER







0.1 - GENERELL INFORMASJON

Aller først vil vi takke deg for at du har valgt et apparat i vår produksjon.

0.2 - SYMBOLER

Piktogrammene i dette kapittelet gir en rask og entydig informasjon for korrekt bruk av maskinen under sikre betingelser.

0.2.1 - Redaksjonelle piktogrammer

	Varsler at dette dokumentet må leses oppmerksomt før du installerer og/eller bruker apparatet.
	Varsler at dette dokumentet må leses oppmerksomt før alle former for vedlikehold og/eller rengjøring.
	Indikerer at det kan finnes ekstra informasjon i de vedlagte veiledningene.
	Indikerer at det finnes informasjon i bruks- eller vedlikeholdsveiledningen.
	Indikerer at assistansepersonale må håndtere apparatet i henhold til installasjonsveiledningen.
	Varsler aktuelt personale om at den beskrevne operasjonen medfører fare for elektrisk støt hvis den ikke gjennomføres i tråd med sikkerhetsstandardene.
	Varsler aktuelt personale om at den beskrevne operasjonen medfører fare for å utsettes for fysiske skader hvis den ikke gjennomføres i tråd med sikkerhetsstandardene.
	Varsler aktuelt personale om at den beskrevne operasjonen medfører fare for elektrisk støt og brannskader som følge av kontakt med komponentene hvis den ikke gjennomføres i tråd med sikkerhetsstandardene.

0.3 - GENERELLE ADVARSLER

VED BRUK AV ELEKTRISKE APPARATER MÅ MAN ALLTID FØLGENDE GRUNNLEGGENDE SIKKERHETSREGLER FOR Å REDUSERE FAREN FOR BRANN, ELEKTRISK STØT OG PERSONULYKKER, INKLUDERT FØLGENDE:

-  1. Kopibeskyttet dokument med forbud mot reproduksjon eller overføring til tredjeparter uten uttrykkelig skriftlig tillatelse fra selskapet OLIMPIA SPLENDID. Apparatene kan gjennomgå oppdateringer og derfor ha enkelte andre egenskaper enn dem som vises, uten at dette har noen betydning for teksten i denne veiledningen.



2. Les denne veiledningen grundig før du gjennomfører en hvilken som helst operasjon (installasjon, vedlikehold, bruk) og følg anvisningene i hvert enkelt kapittel til punkt og prikke.



3. Oppbevar denne veiledningen trygt for eventuell videre konsultasjon.

4. Etter å ha fjernet emballasjen må du forsikre deg om at apparatet er helt og uskadet. Emballasjeelementene må ikke etterlates innenfor barns rekkevidde, da de utgjør en potensiell fare.

5. **PRODUSENTEN PÅTAR SEG IKKE NOE ANSVAR FOR SKADER PÅ PERSONER ELLER GJENSTANDER SOM SKYLDES MANGLENDE OVERHOLDELSE AV REGLENE OG STANDARDENE SOM ER GITT I DENNE VEILEDNINGEN.**

6. Produsenten forbeholder seg retten til når som helst å foreta endringer på egne modeller, så fremt dette ikke har noen innvirkning på de viktige egenskapene beskrevet i denne veiledningen.



7. Før du kobler til apparatet må du forsikre deg om at dataene på merkeplatene er i samsvar med dataene for strømmettet. Merkeplaten er plassert på apparatet.



8. Installer apparatet i henhold til instruksjonene fra produsenten. En feilaktig installasjon kan forårsake skader på personer, dyr eller gjenstander, og produsenten kan ikke holdes ansvarlig for dette.

9. Bruk alltid utelukkende apparatet i horisontal posisjon. Plasser apparatet på et egnet sted.

10. Når apparatet er i bruk må du alltid rulle ut hele kablet.

11. Apparatet er utstyrt med en strømkabel med støpsel (tilkobling av typen Y). Hvis strømkablet er skadet må denne byttes ut av produsenten eller av produsentens tekniske assistansetjeneste eller uansett av en person med lignende kvalifikasjoner, slik at man unngår enhver form for fare.



12. Installer apparatet på en slik måte at du garanterer at bryterne og andre kontroller ikke kan nås av noen som bruker badet eller dusjen.

13. Ikke bruk skjøteledninger, med mindre du er svært forsiktig.

14. Hold apparatet i en avstand på minst 1 m fra andre gjenstander (fig. B).

14a. For å unngå faren for brann må lufttutaks- og inntaksåpningene på apparatet være i en avstand på minst 1 m fra alle brennbare gjenstander, gardiner, stoffer eller materialer.

15. Ikke plasser apparatet i nærheten av varmekilder.

16. Ikke bruk apparatet til å tørke tøy.



17. Pass på at det ikke kommer noen fremmedlegemer inn i ventilasjons- eller uttaksåpningene, da det medfører en fare for elektrisk støt, brann eller skader på apparatet.

18. Unngå at kabelen berører varme overflater når apparatet er i funksjon.

19. Ikke rull ut kabelen under tepper, pledd eller føringer. Plasser strømkabelen på steder der ingen passerer, slik at du unngår at noen snubler i den.

20. Ikke rull opp, vri eller snurre kabelen rundt apparatet, da det vil kunne svekke og ødelegge isolasjonen.



21. Apparatet varmes langsomt opp når det er i funksjon. For å unngå brannskader må du ikke ta på overflatene med bar hud.



22. Ikke bruk apparatet utendørs eller på våte eller fuktige overflater.

23. Ikke bruk apparatet i kombinasjon med programmeringsinnretninger, timere eller andre innretninger som sørger for automatisk attenning, for å unngå fare for brann hvis apparatet skulle være dekket til eller plassert på feil måte.

24. Gjør alt personalet som skal arbeide med transport og installasjon av apparatet kjent med disse instruksjonene.

25. Ikke sett i gang apparatet i nærheten av gardiner, siden materialet kan suges inn i luftåpningene (fig. B).

26. Unngå å helle væsker på apparatet.

27. Barn må ikke leke med apparatet.



28. Apparatet kan brukes av barn på minst 8 år og personer med reduserte fysiske, sansemessige eller mentale evner, eller uten erfaring eller nødvendig kunnskap, så fremt de overvåkes eller etter at de har mottatt instruksjoner om sikker bruk av apparatet og forstått alle farene som er forbundet med bruk av apparatet.



29. Rengjøring og vedlikehold som skal utføres av brukeren må ikke gjennomføres av barn, med mindre disse overvåkes.





30. Barn på under 3 år må alltid holdes på avstand med mindre de er under konstant overvåkning.



31. Barn på mellom 3 og 8 år kan bare slå på/av apparatet, så fremt det er plassert eller installert i normal funksjonsposisjon og barna overvåkes av eller har fått instruksjon i sikker bruk av apparatet og de forstår farene forbundet med dette.



32. Barn mellom 3 og 8 år må ikke sette i støpselet, regulere eller rengjøre apparatet, og heller ikke utføre vedlikehold som er brukerens oppgave.



33. Varmeapparatet må ikke brukes i nærheten av badekar, dusj eller svømmebasseng.



34. **ADVARSEL** - Enkelte deler av dette produktet vil kunne bli svært varme og forårsake forbrenninger. Vær svært forsiktig hvis det er barn eller sårbare personer i rommet.

35. Koble alltid fra strømforsyningen før du foretar rengjøringen.

36. For korrekt bruk av apparatet **MÅ MAN IKKE:**

a. Plassere det rett under en stikkontakt

b. Dra i strømledningen eller i selve apparatet for å trekke støpselet ut av stikkontakten.

c. Utsette apparatet for vær og vind (regn, sol, osv.).

d. La kontakten være i uten at det er nødvendig.

e. Ta på apparatet med våte eller fuktige hender.

37. Apparatet må utelukkende brukes i henhold til instruksjonene gitt i denne veiledningen. Produsenten fraråder all annen bruk, da det vil kunne føre til elektrisk støt, brann eller personskader.



38. Den vanligste årsaken til overoppvarming er at det samler seg støv eller hår i apparatet. Fjern slike oppsamlinger regelmessig ved å koble apparatet fra strømforsyningen og deretter støvsuge ventilasjonsåpningene og ristene.

39. Ikke bruk slipende vaskemidler på apparatet. Rengjør med en fuktig klut (ikke våt), skylt i varmt såpevann.

40. Ikke koble apparatet til strømforsyningen før det er fullstendig montert og regulert.

41. Under montering og ved hver enkelt vedlikeholdsoperasjon er det nødvendig å overholde forholdsreglene som er beskrevet i denne veiledningen, og på etikettene som er plassert inne i eller utenpå apparatene, og dessuten overholde alle forholdsregler som sunn fornuft tilsier og som beskrives i de generelle sikkerhetsreglene som gjelder på installasjonsstedet.



42. Ikke vask eller legg apparatet i vann eller andre væsker. Da vil det kunne oppstå kortslutning eller brann.
43. Ikke sett i gang apparatet inne på et lukket sted som inne i et skap, da det vil kunne forårsake brann.
44. Hvis støpselet og stikkontakten ikke er kompatible må du få støpselet skiftet ut med en egnet type. Dette må gjøres av profesjonelt kvalifisert materiale, som må forsikre seg om at snittet i kablene i kontakten er egnet for den effekten som absorberes av apparatet. Som hovedregel fraråder vi bruken av adaptere og/eller skjøteledninger. Hvis dette må brukes må disse være i samsvar med gjeldende sikkerhetsregler og deres strømbelastbarhet (A) må ikke være lavere enn apparatets maksimale.
45. Ikke bruk apparatet i tilfelle av feil eller dårlig funksjon, hvis kablen eller støpselet er skadet, eller hvis det har falt eller har vært utsatt for skader av noe slag. Slå av apparatet, koble støpselet fra stikkontakten og få det kontrollert av kvalifisert profesjonelt personale.
46. Demontering, reparasjon og rekonvertering utført av uautorisert personale vil kunne føre til alvorlige skader og medfører bortfall av produsentens garanti.



47. Ikke demontere eller utfør endringer på apparatet.
48. Det er ekstremt farlig å forsøke å reparere apparatet selv.
49. I tilfelle gasslekkasjer fra andre andre apparater må du lufte rommet godt før du setter i gang apparatet.
50. Ikke koble støpselet fra stikkontakten før du har slått av apparatet.
51. Hvis man bestemmer seg for å ikke lenger bruke et apparat av denne typen må det ubrukeliggjøres ved at man kutter strømkablen, etter å ha trukket støpselet ut av stikkontakten.
52.  **ADVARSEL -** For å unngå overoppvarming må du aldri dekke til apparatet.
53. Vi anbefaler dessuten å uskadeliggjøre de delene av apparat som vil kunne utgjøre en fare, særlig for barn som vil kunne tenkes å bruke et kassert apparat til å leke med.
54. Ved første gangs bruk og etter en lengre periode der apparatet ikke har vært i bruk vil man kunne høre litt støy eller litt lukt. Dette er et normalt fenomen og det forsvinner etter noen minutters bruk.

0.4 - TILTENKT BRUK

- 55. Apparatet skal utelukkende brukes til å produsere varm luft med det eneste formål å gjøre rommet der man oppholder seg mer behagelig.**
- 56. Dette apparatet er laget utelukkende for bruk i hjemmet eller lignende, og må ikke brukes til kommersiell eller industriell bruk.**
- 57. Upassende bruk av apparatet med eventuelle skader på personer, gjenstander eller dyr fritar OLIMPIA SPLENDID fra alt ansvar.**
- 58. Styr apparatets funksjoner UTELUKKENDE med den medfølgende fjernkontrollen.**
- 59. Apparatet er utstyrt med en spesialfunksjon som kan aktiveres om brukeren ønsker det, som gjør det mulig å oppdage om det finnes et eventuelt åpent vindu, og tvinge funksjonen over i antifrysmodusen for å begrense sløsing med energi.**

Dette produktet er utstyrt med CE-merking som indikerer samsvar med standardene 2014/35/UE (lavspenning), 2014/30/UE (elektromagnetisk kompatibilitet) og 2014/53/UE (direktivet om radioapparater).

0.5 - IKKE TILTENKT OG POTENSIELT FARLIG BRUK

- 60. Apparatet må aldri brukes på steder der det brukes eller oppbevares bensin, maling eller andre brennbare væsker, eller i miljøer der det finnes brennbare eller eksplosive gasser.**
- 61. Ikke bruk apparatet hvis det i lokalet nylig har blitt brukt insektmiddel i gassform eller hvis det er tent røkelse, kjemisk damp eller oljeholdige rester.**
- 62. Ikke bruk dette apparatet i små rom der det finnes personer som ikke er i stand til å forlate rommet på egen hånd, med mindre disse er konstant overvåket.**

Dette produktet må utelukkende brukes i henhold til spesifikasjonene som er gitt i denne veiledningen. Bruk på annen måte enn det som er spesifisert vil kunne medføre alvorlige skader. PRODUSENTEN PÅTAR SEG IKKE NOE ANSVAR FOR SKADER PÅ PERSONER ELLER GJENSTANDER SOM SKYLDES MANGLENDE OVERHOLDELSE AV REGLENE OG STANDARDENE SOM ER GITT I DENNE VEILEDNINGEN.

1 - BESKRIVELSE AV APPARATET OG KONTROLLENE

- | | | |
|------------------------|----------------------------------|--|
| 1. Apparatets hoveddel | 6. Tasten ON/OFF (0 / I) | 10. Bolter og skruer for feste av apparatet til veggen (3) |
| 2. Luftuttaksrist | 7. Strømkabel | 11. Tast START/STOP for manuell funksjon |
| 3. Luftuttaksclaff | 8. Bruks- og vedlikeholdshåndbok | |
| 4. Display | 9. Fjernkontroll | |
| 5. Luftinntaksrist | | |

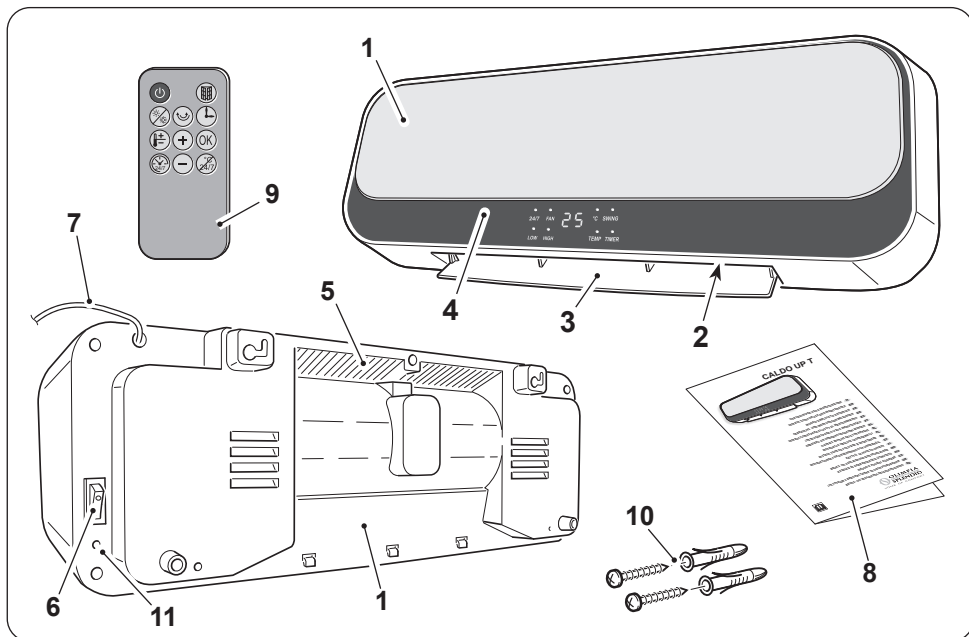

2 - INSTALLASJON

- Etter å ha fjernet emballasjen må du forsikre deg om at apparatet er helt og uskadet. Hvis du skulle være i tvil må du henvende deg til profesjonelt kvalifisert personale.
- Apparatet må være installert på en vegg i mur og/eller varmeresistent materiale (ikke i tre eller syntetiske materialer som lett varmes opp).



Apparatet må installeres:

- på en slik måte at ON/OFF-bryteren og tastene ikke kan nås av noen som befinner seg i badekaret eller dusjen.
- i en avstand på minst 350 mm fra veggene
- i en avstand på minst 1000 mm fra brennbare materialer (gardiner, stoffer, osv...) (figur B).

- **IKKE** installer apparatet under stikkontakter.
- Sørg for at det er en stikkontakt i nærheten av apparatet, og forsikre deg om at denne ikke er for langt unna i forhold til lengden på strømkabelen (figur C).
- Hold en avstand på minst 1,8 m fra gulvet for å installere apparatet i en høy posisjon.

- Identifiser området der apparatet skal installeres.
- Lag to hull på 6mm i en interakse på 315 mm (figura D).



- **Hullene skal befinne seg minst 2000 mm fra gulvet og 350 mm fra taket (figur D).**
- Når du borer i veggen må du passe på at det ikke er noen strøm- eller vannledninger der du borer.

- Sett pluggene inn i hullene, og skru deretter fast de medfølgende skruene
- Ikke** skru skruene helt inn, la det være cirka 10 mm igjen til veggen (figur E).



Forsikre deg om at skruene er godt festet til veggen.

- Sett dem inn i plassene (X) på baksiden av apparatet i skruene og skyv det godt mot veggen (figur F - fase 1).
- Skyv apparatet cirka 10 mm mot venstre (figur F - fase 2) og skyv det deretter nedover cirka 8÷10 mm (figur F - fase 3).
- Kontroller til sist at apparatet er stabilt og godt forankret til veggen.



- **Før du kobler apparatet til stikkontakten må du forsikre deg om at spenningsverdiene angitt på merkeplaten er i samsvar med dem i strømmettet, og at stikkontakten er utstyrt med en fungerende jording.**
- **Stikkontakten må være lett tilgjengelig slik at det er enkelt å trekke ut støpselet i en eventuell nødsituasjon.**

- Sett støpselet inn i stikkontakten.
- Trykk på "I" (ON) på bryteren (6); apparatet er klart til bruk.



Dette produktet er utstyrt med en klaff (3) som åpnes automatisk når du slår på apparatet, og som lukker seg når du slår det av. IKKE BEVEG KLAFFENE MED HENDENE.

Apparatet vil kunne skades eller deformeres. Åpne klaffen med hendene hvis den utilsiktet har blitt delvis lukket eller heller lukket.

3 - BRUK AV APPARATET

3.1 - KONTROLLTASTER OG DISPLAY

Ledlampene på displayet viser statusen til apparatet. Betydningen av ledlampene er følgende:

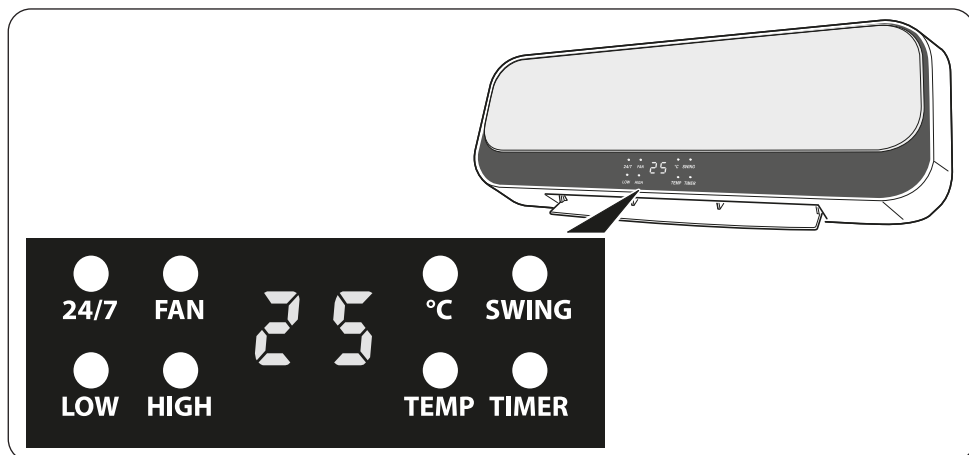

24/7	Innstilt ukentlig timer
FAN	Ledlampe lyser uten å blinke: kun viftemodus er aktiv
	Ledlampen blinker: nedtelling av tid for å slå av viften
LOW	Modusenminimum effekt aktivert
HIGH	Modusenmaksimum effekt aktivert
°C	Ledlampe for temperatur - apparatet er på
SWING	Svingefunksjonen er aktivert
TEMP	Ledlampen lyser uten å blinke, temperaturen blinker: innstilling av temperatur fra fjernkontroll
	Ledlampe blinker: funksjonen åpent vindu/dør aktivert
TIMER	Timermodus aktivert
25	Tent uten å blinke: visning av romtemperaturen
	Blinkende: innstilling av temperatur fra fjernkontroll

3.2 - FUNKSJONSTASTER FJERNKONTROLL

Det følger med en fjernkontroll for å lette innstillingene og funksjonene til apparatet. Hver gang du trykker på en tast på fjernkontrollen utløser apparatet et "pip" for å varsle at signalet er mottatt. For å bruke apparatet må du først trykke på "I" (ON) på bryteren som er plassert på høyre side av apparatet.



Tasten ON/OFF

Trykk på tasten for å slå på apparatet. Ledlampen FAN tennes, apparatet starter i modusen **VENTILASJON** og klaffen åpnes.
Trykk en gang til for å slå av apparatet.



Tast for valg av funksjonsmodus

Trykk på denne tasten for å velge ønsket funksjonsmodus
Minimal effekt (LOW) > Maksimal effekt (HIGH) > Ventilasjon (FAN)



Klaffetast (SWING)

Trykk på tasten for å regulere luftretningen.



Tast for forsinket slukket

Trykk på tasten for å bekrefte/annullere forsinket slukking av apparatet.



ECO-modustast (innstilling av temperatur)

Trykk på tasten for å velge ønsket temperatur. Etter å ha trykket på tasten stiller du inn temperaturen med tastene **(+)** og **(-)** (område: 18°C÷45°C).



OK-tast

Trykk på tasten for å bekrefte innstillingene.



Tast for innstilling av ukentlig funksjon



Tast for sletting av ukentlig innstilling



Tast for aktivering/deaktivering av funksjonen åpent vindu/dør



Taster for økning/reduksjon av innstilte verdier

3.3 - BRUK AV FJERNKONTROLLEN

Fjernkontrollen som følger med apparatet er instrumentet som lar deg bruke apparatet på den behageligste måten. Den må behandles forsiktig, pass særlig på:

- At den ikke blir våt (den må ikke rengjøres med vann eller utsettes for vær og vind).
- Unngå at den faller i bakken eller utsettes for støt.
- Unngå at den utsettes for direkte sollys.



• **Ikke bruk gamle batterier sammen med nye eller batterier av ulike merker.**

- *Ikke la batterier ligge inne i fjernkontrollen hvis du planlegger å ikke bruke enheten på mer enn 2 måneder.*



- *Direkte sollys kan påvirke mottakerens av de infrarøde signalenes funksjon.*
- *Veien mellom fjernkontrollen og apparatet må være fri.*
- *Hvis signalet fra fjernkontrollen ser ut til å forstyrre et annet apparat, flytt dette apparatet til et annet sted eller kontakt kundeservice.*
- *Elektroniske og fluorescerende lamper kan forstyrre overføringer mellom fjernkontrollen og klimaanlegget.*
- *Ta ut strømbatteriene hvis fjernkontrollen ikke skal brukes over lengre tid.*

- Fjern fliken for frakobling av batteriet fra fjernkontrollen, slik at fjernkontrollen fungerer.

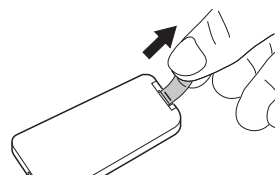

3.2.a - Sette inn batteriene

Batteriene i fjernkontrollen følger med i leveransen. For å sette inn batteriene korrekt:

- Trykk på sideklaffen og trekk batteristøtten ut fra hoveddelen av fjernkontrollen
- Plasser batteriet i støtten med symbolet "+" vendt oppover.
- Sett batteristøtten korrekt inn i rommet ved å skyve den inn så langt det går.



Respekter alltid polariteten som er angitt i bunnen av batterirommet.

- Steng luken på korrekt måte.

3.2.b - Utskifting av batteriene

Batteriene må skiftes ut hvis det ikke høres noe "pip" som bekrefter at signalet er mottatt av apparatet når man trykker på en av tastene.



Når de er utladet må begge batteriene skiftes ut samtidig, og leveres inn til korrekte avfallshåndteringsstasjoner i henhold til lokale lover og regler.



- *Ikke kast batterier som vanlig usortert avfall. Se lokale forskrifter for riktig avhending av batterier.*
- *Et kjemisk symbol kan vises nederst på ikonet for avhending av batteriet. Dette symbolet indikerer at symbolet inneholder et tungmetall som overskrider en bestemt konsentrasjon. For eksempel Pb: Bly (>0,004%).*
- *Brukte enheter og batterier må behandles i egnede fasiliteter for gjenbruk, resirkulering og gjenvinning. Ved å sørge for riktig avhending av batterier vil du bidra til å forhindre negative konsekvenser for miljøet og menneskers helse.*

- Hvis fjernkontrollen ikke brukes på noen uker eller mer bør du ta ut batteriene. Eventuelle lekkasjer fra batteriene vil kunne skade fjernkontrollen.



Ikke forsøk å lade opp eller demontere batteriene. Ikke kast batteriene i ilden. De vil kunne brenne eller eksplodere.



Hvis det kommer batterivæske på huden eller klærne må du vaske grundig med rent vann. Ikke bruk fjernkontrollen med batterier som har hatt lekkasjer. De kjemiske stoffene som finnes i batteriene kan forårsake forbrenninger eller annen risiko for helsen.



SVELGNINGSFARE:
dette batteriet inneholder et batteri som er formet som en knapp eller en mynt.



OPPBEVARES UTILGJENGELIG FOR BARN; Hvis du tror batterier kan ha blitt svelget eller stukket inn i noen del av kroppen, søk øyeblikkelig legehjelp.



Svelging kan forårsake kjemiske brannskader, perforering av bløtvev og dødsfall. Alvorlige brannskader kan oppstå innen 2 timer etter svelging. Søk øyeblikkelig legehjelp hvis du mistenker at et batteri har blitt svelget eller stukket inn i noen del av kroppen.

3.3.c - Plassering av fjernkontrollen

Hold fjernkontrollen i en posisjon der signalet kan nå mottakeren på apparatet (maksimal avstand cirka 8 meter - med fulladede batterier).

Forekomsten av hindringer (møbler, gardiner, vegger, osv.) mellom fjernkontrollen og apparatet reduserer funksjonen til fjernkontrollen.

3.4 - FUNKSJONSINSTRUKSJONER

3.4.a - Ventilasjonsmodus

Når man bruker denne modusen har ikke apparatet noen innvirkning verken på temperaturen eller luftfuktigheten i rommet. Når du trykker på tasten ON/OFF  starter apparatet i denne modusen. På displayet på apparatet tennes ledlampen **FAN**.

3.4.b - Oppvarmingsmodus ved minimum effekt

Med apparatet på i ventilasjonsmodus trykker du på tasten  for å aktivere oppvarming med minimum effekt. På displayet på apparatet tennes ledlampen **FAN** i tillegg til ledlampen **LOW**.

3.4.c - Oppvarmingsmodus ved maksimum effekt

Med apparatet på oppvarmingsmodus med minimum effekt trykker du på tasten  to ganger for å aktivere oppvarming med maksimum effekt. På displayet på apparatet tennes ledlampen **FAN** i tillegg til ledlampen **HIGH** (og ledlampen **LOW** tennes).



*Det er mulig å aktivere denne modusen også ved hjelp av tasten **START/STOP** som er plassert på baksiden av apparatet (pos. 12 - figur X). Når du trykker en gang til på tasten **START/STOP** går enheten over i modusen **STAND-BY** (og slukking skjer som beskrevet i neste avsnitt).*





*Hvis en av oppvarmingsmodusene har blitt aktivert, hvis du trykker på tasten **ON/OFF**  for å slå av apparatet, vil ledlampen **FAN** begynne å blinke og displayet begynner nedtellingen i 30 sekunder. Når denne tiden er over slukker apparatet (og også ledlampen **FAN**).*

3.4.d - ECO-modus (temperaturinnstilling)

Når apparatet er på vises romtemperaturen på displayet.

Med apparatet i funksjon, når du trykker på tasten  blinker temperaturverdien og den innstilte temperaturen vises.

Innen 5 sekunder trykker du på tastene  og  for å stille inn ønsket temperatur (område: 18°C-45°C - variasjoner på 1°C). For å bekrefte innstillingen trykker du på tasten  eller venter i 5 sekunder

Hvis den innstilte temperaturen er litt over romtemperaturen ($\geq 2^{\circ}\text{C}$) aktiveres automatisk oppvarmingsmodus med minimumseffekt (ledlampene **FAN** og **LOW** er tent).

Hvis den innstilte temperaturen er mye over romtemperaturen ($\geq 4^{\circ}\text{C}$) aktiveres automatisk oppvarmingsmodus med maksimumeffekt (ledlampene **FAN** og **HIGH** er tent).

Hvis den innstilte temperaturen er lavere enn romtemperaturen aktiveres automatisk viftefunksjonen (ledlampen **FAN** tent).

Under funksjon kan du når som helst endre den innstilte temperaturen.

3.4.e - Modus med forsinket slukking

Med apparatet i funksjon trykker du på tasten  for å aktivere og stille inn forsinket slukkemodus. På displayet på apparatet tennes ledlampen **TIMER** og man ser verdien **0 H**.

Trykk en eller to ganger på tasten  for å stille inn ønsket forsinkelse (fra 1 til 8 timer). Etter denne tiden vil enheten slå seg av.

Vent i omtrent 5 sekunder uten å trykke på noen tast, forsinkelsen vil stilles inn, og på displayen tennes ledlampen **TIMER**. Etter at du har bekreftet aktivering av timeren kan du når som helst variere funksjonsmodusen ved å trykke på tasten . Når den



innstilte tiden er over slukkes apparatet.

For å annullere forsinket slukking trykker du på tasten  og enheten går over i standby-modus, eller alternativt kan du gjenta prosedyren med innstilling av forsinkelse ved å stille inn verdien **0 H**.

 **Det er mulig å stille inn ønsket forsinkelse så lenge nummersymbolet for timene blinker. Når innstillingen er over slutter nummerverdien å blinke etter 5 sekunder, og innstillingen lagres automatisk. Hvis du ønsker å variere forsinkelsestiden ytterligere må du gjenta operasjonen fra start.**

 **Denne funksjonen kan stilles inn sammen med den ukentlige timeren.**

3.4.f - Klaffefunksjon

Med apparatet i funksjon, når du trykker på tasten  begynner klaffen å svinge. Hvis du vil stanse klaffen i bestemt posisjon for å rette luftstrømmen i en bestemt retning trykker du en gang til på  når klaffen er i den posisjonen du ønsker. Trykk en gang til på tasten for å gjenoppta svingningen av klaffen.







3.4.g - Ukentlig timermodus

 **Denne modusen kan bare settes i gang når apparatet er i oppvarmingsmodus (den kan ikke settes i gang når apparatet fungerer utelukkende som ventilator) eller i innstilt temperaturmodus.**

For å bruke denne funksjonen må du først stille inn aktuell dago og klokkeslett.

 **Denne operasjonen må utføres ved første antenning av apparatet eller hvis det har blitt koblet fra strømmen.**

Gjør som følger:

- Start funksjonen av apparatet i modusen oppvarming med minimal effekt. På displayet på apparatet tennes, i tillegg til ledlampen **FAN** også ledlampen **LOW**.
- Trykk på tasten  for å stille inn aktuell ukedagen. På displayet vises **01** som indikerer "mandag".
- Trykk på tastene  og  for å stille inn aktuell dag (01= mandag, 02= tirsdag, 07= søndag).
Trykk på tasten  (innen 10 sekunder) for å bekrefte og gå over til innstillingen av timene.
Displayet viser **00**.
- Trykk på tastene  og  for å stille inn aktuelt klokkeslett (fra 0 til 23). Trykk på tasten  (innen 10 sekunder) for å bekrefte og gå over til innstillingen av minuttene.

Displayet viser 0 0.

- e. Trykk på tastene \oplus og \ominus for å stille inn minuttene (fra 0 til 59). Trykk på tasten OK (innen 10 sekunder) for å bekrefte innstillingen.

 Hvis du ikke trykker på OK innen 10 sekunder vil ikke innstillingen lagres.

 Hvis du vil tilbakestille den innstilte dagen og klokkeslettet kutter du strømmen til apparatet.

- f. Displayet viser $P \ 1$.

 Apparatet har 5 forhåndsinnstilte moduser og en sjette fri modus (kan stilles inn av brukeren).

Egenskapene til de forhåndsinnstilte modusene er angitt i tabellen nederst på siden.

For å stille inn fri modus, se avsnittet 3.4.g.1

- g. Trykk på tasten 24/7 en eller flere ganger for å velge ønsket modus.

- h. Trykk på tasten OK (innen 10 sekunder) for å bekrefte innstillingen.

På displayet på apparatet begynner ledlampen **24/7** å blinke for å indikere at funksjonen er aktivert. Apparatet tennes og slukkes i henhold den innstilte modusen.

Modus	Mandag	Tirsdag	Onsdag	Torsdag	Fredag	Lørdag	Søndag
P1	8:00÷17:00	8:00÷17:00	8:00÷17:00	8:00÷17:00	8:00÷17:00	8:00÷17:00	8:00÷17:00
P2	18:00÷7:00 ^a	18:00÷7:00 ^a	18:00÷7:00 ^a	18:00÷7:00 ^a	18:00÷7:00 ^a	18:00÷7:00 ^a	18:00÷7:00 ^a
P3	8:00÷17:00	8:00÷17:00	8:00÷17:00	8:00÷17:00	8:00÷17:00	OFF	OFF
P4	18:00÷7:00 ^a	18:00÷7:00 ^a	18:00÷7:00 ^a	18:00÷7:00 ^a	18:00÷7:00 ^a	OFF	OFF
P5	OFF	OFF	OFF	OFF	OFF	00:00÷23:59	00:00÷23:59
P6	Free mode	Free mode	Free mode	Free mode	Free mode	Free mode	Free mode
Merk:	^a Modusene P2 og P4, klokkeslett for slukking er neste dag						
P6:	Det innstilte tidsintervallet 00÷24H, klokkeslettet for antenning må være før klokkeslettet for slukking. I motsatt fall aktiveres IKKE modusen.						

3.4.g.1 - Innstilling av fri modus "P6"

- a. Etter å ha valgt modusen $P \ 6$ trykker du på tasten OK (innen 10 sekunder) for å bekrefte.

På displayet blinker tallet 1 (mandag); innen 5 sekunder må du bekrefte dagen med tasten OK . Hvis man ikke bekrefter går displayet automatisk

- over til neste dag 2 (tirsdag) og så videre helt til 7 (søndag).
- Bekreft dagen og still inn med tastene (+) og (-) ønsket klokkeslett for antenning (displayet viser 00). Trykk på tasten (OK) (innen 10 sekunder) for å bekrefte.
 - Still inn med tastene (+) og (-) ønsket klokkeslett for slukking (displayet viser 00). Trykk på tasten (OK) (innen 10 sekunder) for å bekrefte.
 - Still inn alle ukedagene ved å gå fram på samme måte.

Merk:

- For alle dagene må du stille inn både klokkeslettet for antenning og klokkeslettet for slukking.
- Det er bare mulig å stille inn timen, ikke minutter.
- Etter å ha stilt inn antennings- og slukketid for alle de 7 ukedagene stiller apparatet seg inn i ukentlig modus. På displayet blinker ledlampen 24/7.

Rask innstilling

- Mens ledlampen 1÷7 Blinkende trykker du på tastene (+) og (-) for å velge dag 1 (mandag).
- Trykk på tasten (OK) for å bekrefte og trykk deretter to ganger til på tasten (OK) uten å stille inn klokkeslett for antenning og slukking (slipp 00).
- Gjenta de samme operasjonene for de andre dagene (fra tirsdag til lørdag).
- Når den blinker 7 (Søndag) bekrefter du med tasten (OK).
- Still inn klokkeslettet for antenning og bekreft med tasten (OK).
- Still inn klokkeslettet for slukking.
Når du trykker på tasten (OK) for å bekrefte starter apparatet automatisk med ukemodusen.



Når du har stilt inn modusen bevarer apparatet den i minnet, selv om timeren deaktiveres.

Minnet slettes hvis strømforsyningen til apparatet kuttes.

3.4.g.2 - Slukking av ukentlig timer

- Trykk syv ganger på tasten (24/7) for å slå av den ukentlige timeren.





Betydning av ledlampene

- Når du har aktivert den ukentlige timeren viser displayet på apparatet romtemperaturen.
Ledlampen °C tennes og ledlampene 24/7 og LOW eller HIGH blinker (avhengig av forskjellen mellom den innstilte temperaturen og romtemperaturen).



- Funksjonene svingning (SWING), oppvarming med minimum effekt (LOW), oppvarming med maksimum effekt (HIGH), innstilling av temperatur og åpent vindu/dør kan aktiveres både i ukentlig timermodus og i normal funksjon.
- Ledlampen tennes uten å blinke når den tilhørende funksjonen er i gang.

3.4.h - Sletting av programmerbare funksjoner

3.4.h.1 - Annuller temperaturinnstillingen

- Under innstillingen trykker du på tasten  for å annullere.
- Etter å ha stilt inn temperaturen trykker du først på tasten  og deretter på tasten  for å annullere.
- Trykk på tasten  for å gå ut av modusen for temperaturinnstilling.

3.4.h.2 - Annuller innstillingen av den ukentlige innstillingen



- Under innstillingen trykker du på tasten  for å annullere.
- Etter å ha stilt inn den ukentlige timeren trykker du først på tasten  og deretter på tasten  for å annullere.

3.4.i - Funksjon åpent vindu/dør

Hvis den er aktivert gjør funksjonen **ÅPENT VINDU/DØR** det mulig for apparatet å avdekke en uvanlig forekomst av kald luft i rommet.

I denne situasjonen, når apparatet er i oppvarmingsmodus eller modus med innstilt temperatur (funksjonen kan ikke aktiveres i ventilasjonsfunksjonen), vil funksjonen aktiveres hvis det avdekkes en reduksjon i romtemperaturen på noen grader.

For å aktivere funksjonen:

- Med apparatet koblet til nettspenningen og i oppvarmingsmodus, trykker du på tasten  for å aktivere funksjonen **ÅPENT VINDU/DØR**. På displayet tennes ledlampen **TEMP**.
- Trykk på tasten  en gang til for å deaktivere funksjonen.



Hver gang du kobler apparatet til strømforsyningen er funksjonen **ÅPENT VINDU/DØR deaktivert.**

Hvis denne funksjonen er deaktivert fungerer apparatet normalt.

Avdekking av temperaturen starter etter 1 minutt etter at det er avdekket at det er en åpen dør/vindu. Funksjonen aktiveres med en syklus som varer 10 minutter og hvert 5. minutt avdekker apparatet romtemperaturen for å kontrollere at vinduet/døren har blitt lukket.

Hvis apparatet under kontrollene avdekker:

- en forskjell på $\leq 8^{\circ}\text{C}$ i forhold til romtemperaturen fortsetter apparatet å varme opp avdekkingen av åpent vindu/dør, fortsetter,

- en forskjell på $> 8^{\circ}\text{C}$ i forhold til romtemperaturen stanser apparatet oppvarming og går over i standby og avdekkingen av åpent vindu/dør avbrytes.



Merk:

- Når apparatet avbryter oppvarmingen fortsetter alarmen og viften å fungere i 30 sekunder, og går deretter over i standby. På displayet blinker både ledlampen TEMP og teksten UF .
- Trykk på tasten OK for å starte apparatet på nytt før det slukker.
- Etter oppstart vil funksjonen for åpent vindu/dør på nytt fungere med de samme modusene som er beskrevet over.
- Trykk på tasten ON/OFF for å slå av apparatet. Displayet returnerer til å vise romtemperaturen og ledlampen $^{\circ}\text{C}$ tennes (apparat i stand-by).

4 - BESKYTTELSE MOT OVEROPPVARMING

- Dette produktet er beskyttet med en beskyttelse mot overoppvarming, som slår av apparatet automatisk hvis det skulle oppstå en kraftig overoppvarming. I dette tilfellet:
 - Koble støpselet fra stikkkontakten.
 - Vent i cirka 15/20 minutter for å la apparatet avkjøles;
 - Finn den mulige årsaken til overoppvarmingen (f.eks. om det er noe som dekker til apparatet);
 - Kontroller eventuelle skader på apparatet, strømkabelen og støpselet.
 - Hvis det ikke er noen skader:
 - koble støpselet til stikkkontakten;
 - start apparatet på nytt.
- Hvis apparatet fremdeles er slukket, ta kontakt med servicetjenesten.

5 - VEDLIKEHOLD OG RENGJØRING



Før du gjennomfører noen form for rengjøring eller vedlikehold på apparatet må du slå det av ved å sette ON/OFF-bryteren (6) på "O". Koble støpselet fra stikkkontakten og vent til de varme delene avkjøles.

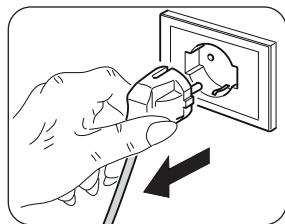

- Bruk en tørr klut til å rengjøre apparatet.
- Hvis apparatet er svært skittent kan du bruke en klut fuktet med lunkent vann (maks 50°C) og delikat vaskemiddel til å rengjøre de utvendige delene. Tørk med en tørr klut (fig. L).
- Bruk en børste eller en støvsuger til å fjerne støv fra luftinntaks-/uttaksristene.



- Forsikre deg om at apparatet er fullstendig tørt før du kobler støpselet til stikkkontakten igjen.

- Ikke bruk en kjemisk behandlet eller antistatisk klut til å rengjøre apparatet.
- Ikke bruk bensin, løsemiddel, poleringspasta eller lignende løsemidler. Disse produktene kan ødelegge eller deformere plastoverflaten.
- Ikke bruk oljer, kjemiske stoffer eller slipende produkter til å rengjøre apparatet.
- Ikke vask eller legg aldri apparatet i vann.



- Hvis apparatet ikke fungerer korrekt må du ikke forsøke å demontere det, men henvende deg til forhandleren eller til teknisk assistansetjeneste.

6 - OPPBEVARING AV APPARATET

- Hvis apparatet ikke skal brukes over lengre tid, eller det skal utføres arbeid som vil kunne produsere mye støv, anbefaler vi å klargjøre apparatet som følger:
 - **Slå av apparatet og koble støpselet fra stikkontakten.**
 - Sett apparatet på et kjølig og tørt sted, beskyttet mot fuktighet.

7 - TEKNISKE DATA

- Se tabellen på de siste sidene i veiledningen.

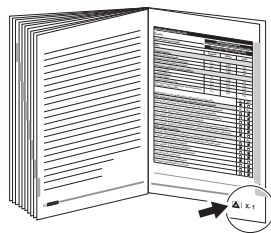



0. - FIGYELMEZTETÉSEK	1	3.3.c - A távirányító helyzete	13
0.1. - ÁLTALÁNOS INFORMÁCIÓK	1	3.4. - HASZNÁLATI UTASÍTÁSOK	13
0.2. - SZIMBÓLUMOK	1	3.4.a - Ventilátor mód	13
0.2.1. - Szerkesztői piktogramok	2	3.4.b - Fűtés minimum teljesítményen ..	13
0.3. - ÁLTALÁNOS FIGYELMEZTETÉSEK	2	3.4.c - Fűtés maximum teljesítményen	14
0.4. - RENDELTETÉSSZERŰ HASZNÁLAT	7	3.4.d - ECO (hőmérséklet-beállítási) mód	14
0.5. - NEM RENDELTETÉSSZERŰ ÉS POTENCIÁLISAN VESZÉLYES HASZNÁLAT	7	3.4.e - Késleltetett kikapcsolási mód ...	14
1. - A BERENDEZÉS ÉS A KEZELŐSZERVEK BEMUTATÁSA	8	3.4.f - A légterelő működése	15
2. - TELEPÍTÉS	8	3.4.g - Heti időzítés mód	15
3. - A BERENDEZÉS HASZNÁLATA	10	3.4.h - A programozható funkciók törlése	18
3.1. - KEZELŐSZERVEK ÉS KIJELZŐ..	10	3.4.i - Nyitott ajtó/ablak érzékelési funkció	18
3.2. - A TÁVIRÁNYÍTÓ GOMBOK FUNKCIÓJA	11	4 - TÚLMELEGEDÉS ELLENI VÉDELEM	19
3.3. - A TÁVIRÁNYÍTÓ HASZNÁLATA ...	11	5 - TISZTÍTÁS ÉS KARBANTARTÁS	19
3.3.a - Az elemek behelyezése	12	6 - A BERENDEZÉS TÁROLÁSA	20
3.3.b - Az elemek cseréje	12	7. - MŰSZAKI ADATOK	20

ÁBRÁK

Az ábrák az útmutató első oldalain találhatóak



0. - FIGYELMEZTETÉSEK







0.1. -ÁLTALÁNOS INFORMÁCIÓK

Először is szeretnénk megköszönni, hogy a termékünk megvásárlása mellett döntött.

0.2. -SZIMBÓLUMOK

A következő fejezetben látható piktogramok lehetővé teszik, hogy gyorsan és egyértelműen hozzáférhetőek legyenek azok az információk, amelyek a gép biztonságos körülmények közötti helyes használatához szükségesek.

0.2.1. - Szerkesztői piktogramok

	Azt jelzi, hogy ezt a dokumentumot figyelmesen el kell olvasni a berendezés üzembe helyezése és/vagy használata előtt.
	Jelzi, hogy a jelen dokumentumot minden karbantartási és/vagy tisztítási művelet előtt figyelmesen el kell olvasni.
	Jelzi, hogy a mellékelt kézikönyvek további információkat tartalmazhatnak.
	Jelzi, hogy információk találhatóak a felhasználói kézikönyvben vagy a telepítési kézikönyvben.
	Azt jelzi, hogy a szervizszolgálat szakembereinek a berendezést a telepítési kézikönyvben foglaltaknak megfelelően kell kezelniük.
	Tájékoztatja az érintett személyzetet, hogy az ismertetett művelet, ha nem a biztonsági előírásoknak megfelelően végzik el, áramütés veszélyével jár.
	Tájékoztatja az érintett személyzetet, hogy az ismertetett művelet, ha nem a biztonsági előírásoknak megfelelően végzik el, fizikai sérülés veszélyével jár.
	Jelzi az érintett személyzet számára, hogy a leírt művelet, ha nem a biztonsági előírásoknak megfelelően kerül végrehajtásra, magas hőmérsékletű alkatrészekkel való érintkezés következtében égési sérüléseket okozhat.

0.3. -ÁLTALÁNOS FIGYELMEZTETÉSEK

AZ ALAPVETŐ BIZTONSÁGI INTÉZKEDÉSEKET MINDIG BE KELL TARTANI AZ ELEKTROMOS BERENDEZÉSEK HASZNÁLATAKOR A TŰZ, ÁRAMÜTÉS ÉS SZEMÉLYI SÉRÜLÉS VESZÉLYÉNEK CSÖKKENTÉSE ÉRDEKÉBEN, BELEÉRTVE A KÖVETKEZŐKET:



1. A törvényi előírások értelmében bizalmas dokumentum, az OLIMPIA SPLENDID gyártó kifejezett engedélye nélkül a sokszorosítása vagy harmadik félnek történő továbbítása tilos. A gépeket a gyártó frissítheti, és ezért előfordulhat, hogy a gépek a bemutatottaktól eltérő részletekkel rendelkeznek, de ez nem befolyásolja a kézikönyv tartalmát.



2. Mielőtt bármilyen műveletet (telepítés, karbantartás, használat) végezne, figyelmesen olvassa el ezt a kézikönyvet, és pontosan kövesse az egyes fejezetekben leírtakat.



3. Őrizze meg gondosan a jelen kézikönyvet az esetleges későbbi használatra.

4. A csomagolás eltávolítása után ellenőrizze a berendezés épségét. A csomagolóanyagok potenciális veszélyforrást jelentenek, ezért a gyermekektől távol tartandók.

5. A GYÁRTÓ NEM VALLAL FELELŐSÉGET A JELEN KÉZIKÖNYVBEN FOGLALT SZABÁLYOK BE NEM TARTÁSÁBÓL EREDŐ SZEMÉLYI SÉRÜLÉSEKÉRT VAGY ANYAGI KÁROKÉRT.

6. A gyártó fenntartja magának a jogot, hogy modelljeit bármikor módosítsa, de ez nincs kihatással a jelen kézikönyvben leírt alapvető jellemzőkre.



7. A berendezés csatlakoztatása előtt ellenőrizze, hogy az adattáblán közölt adatok és az elektromos hálózat adatai megegyeznek-e. Az adattábla a berendezésen található.



8. A berendezést telepítse a gyártó utasításai szerint. A helytelen telepítés olyan személyi vagy állatoknak okozott sérüléseket és dologi károkat okozhat, amelyekért a gyártó nem vállal felelősséget.

9. A berendezés kizárólag fekvő helyzetben használható. Helyezze a berendezést egy megfelelő helyiségbe.

10. A kábelt teljesen le kell tekerni a berendezésről a használathoz.

11. A berendezéshez dugvillával ellátott tápkábel tartozik (Y csatlakozó). A kockázatok elkerülése érdekében, ha a tápkábel megsérül, a gyártónak, az általa megbízott műszaki szolgálatnak, vagy egy hasonló képzettségű személynek ki kell azt cserélnie.



12. A berendezést úgy kell telepíteni, hogy a kapcsolók és egyéb kezelőszervek ne legyenek elérhetők annak a személynek a számára, aki a fürdőkádban vagy a zuhany alatt tartózkodik.

13. Hosszabbítók csak fokozott elővigyázatossággal használhatók.

14. Tartsa a berendezést a többi tárgytól legalább 1 m távolságra (B. ábra).

14a. A tűzveszély elkerülése érdekében a berendezésen lévő levegő bemenetek és kimenetek és a többi tárgy (függönyök, textilek vagy más tűzveszélyes anyagok) között legalább 1 m távolságot kell tartani.



15. A berendezést hőforrások közelébe elhelyezni tilos.
16. A berendezés nem alkalmas ruhaszárításra.
17. Ügyelni kell arra, hogy a levegő beszívó és kifújó nyílásokba ne kerüljenek idegen tárgyak, mert ez áramütést vagy tüzet okozhat, illetve károsíthatja a berendezést.
18. Ügyelni kell arra, hogy a kábel működés közben ne érjen forró felületekhez.
19. A kábelt szőnyeg, takaró vagy kábelvezetők alatt vezetni tilos. A megbotlás veszélyének elkerülése érdekében a kábelt mindig egy kevésbé forgalmas helyen kell elhelyezni.
20. Ne tekerje a kábelt a berendezés köré, ne tekerje fel, és ügyeljen arra, hogy a kábel ne csavarodjon meg, mert ez gyengítheti a szigetelést, akár annak törését is okozhatja.



21. A berendezés működés közben enyhén átmelegszik. Az égési sérülések elkerülése érdekében ne érintse meg szabad bőrfelülettel a berendezést.



22. A berendezést a szabadban vagy nedves felületeken használni tilos.

23. A berendezés nem használható külső vezérlőkkel, időzítőkkel vagy más automatikus bekapcsolásra alkalmas egységgel, mert ez tűzveszélyes helyzeteket idézhet elő abban az esetben, ha a berendezés le van fedve, vagy rosszul lett elhelyezve.

24. Ismertesse ezeket az utasításokat a berendezés szállításában és üzembe helyezésében részt vevő minden személlyel.

25. A berendezés nem használható függönyök közelében, mert a berendezés a légbeszívó rácsokon keresztül beszívhatja azokat (B. ábra).



26. Ügyeljen arra, hogy ne ömöljön folyadék a berendezésre.

27. Gyermekek nem játszhatnak berendezéssel.



28. A berendezést 8 év feletti gyermekek, valamint csökkent fizikai, érzékszervi vagy szellemi képességekkel rendelkező személyek illetve a szükséges tapasztalattal vagy a megfelelő ismeretekkel nem rendelkező személyek is használhatják, amennyiben felügyelet alatt állnak, vagy megkapták a berendezés biztonságos használatára vonatkozó utasításokat, és megértették a berendezés okozta veszélyeket.



29. A felhasználó által végzett tisztítást és karbantartást nem végezhetik felügyelet nélkül gyermekek.



30. A 3 év alatti gyermekeket a berendezéstől távol kell tartani, vagy folyamatosan felügyelni kell őket.



31. A 3 és 8 év közötti gyermekek számára csak a berendezés be- és kikapcsolása megengedett, ha az a megfelelő üzemi helyzetbe lett elhelyezve vagy telepítve, és a gyermekek felügyelet alatt állnak, vagy megkapták a berendezés biztonságos használatához szükséges utasításokat, és megértették az ebből származó veszélyeket.



32. A 3 és 8 év közötti gyermekek nem dughatják be a csatlakozót a konnektorba, nem tisztíthatják ki a berendezést, és nem végezhetnek rajta beállításokat vagy felhasználói karbantartást.



33. Az elektromos konvektort fürdőkádak, zuhany vagy medencék közvetlen közelében használni tilos.



34. **FIGYELEM** - A termék bizonyos részei átforrósodhatnak, és égési sérüléseket okozhatnak. Gyermekek vagy kiemelten sérülékeny személyek jelenlétében nagyon körültekintően kell eljárni.

35. A tisztítás megkezdése előtt húzza ki a csatlakozót a konnektorból.

36. A berendezés helyes használata érdekében **TILOS**:

- a berendezést egy rögzített konnektor alatt elhelyezni;
- a csatlakozó konnektorból történő kihúzásakor a berendezés tápkábelét vagy magát a berendezést húzni;
- a berendezést az időjárás hatásainak (esőnek, szélnek stb.) kitenni;
- a berendezést szükségtelenül csatlakoztatott állapotban hagyni;
- berendezéshez vizes vagy nedves kézzel nyúlni.

37. A berendezés kizárólag a gyártó által mellékelt utasítások szerint használható. A gyártó semmilyen más használatot nem javasol, mert az áramütést, tüzet vagy személyi sérüléseket okozhat.



38. A túlmelegedést leggyakrabban a berendezésre lerakódott por és szennyeződések okozzák. Távolítsa el rendszeresen ezeket a lerakódásokat a szellőző nyílásokon keresztül egy porszívó segítségével. A művelet megkezdése előtt húzza ki a berendezés csatlakozóját a konnektorból.

39. A berendezést súrolószerral tisztítani tilos. A tisztításhoz használjon szappanos vízzel megnedvesített (nem eláztatott) kendőt.

40. Ne csatlakoztassa a berendezést az áramellátáshoz egészen addig, amíg nincs teljesen összeszerelve és beállítva.

41. Az összeszerelés és a karbantartási műveletek során be kell tartani az ebben a kézikönyvben és a berendezések belsőjére ragasztott címkéken feltüntetett óvintézkedéseket, valamint meg kell tenni a józan ész és a telepítés helyén érvényben lévő biztonsági előírások által javasolt óvintézkedéseket.

42. A berendezést elmosni, illetve vízbe vagy egyéb folyadékba meríteni tilos. Rövidzárlatot vagy tüzet okozhat.



43. A berendezést zárt térben (pl. egy szekrény belsejében) működtetni tilos, mert tüzet okozhat.

44. Ha a berendezés csatlakozója nem illik a konnektorba, cseréltesse ki egy szakemberrel, ellenőrizze továbbá azt is, hogy a konnektor vezetőkeinek keresztmetszete megfelel-e a berendezés teljesítményfelvételének. Konnektor átalakítók és hosszabbítók használata nem ajánlott, de ha erre mégis szükség van, akkor a használt átalakítóknak és hosszabbítóknak meg kell felelniük az érvényben lévő biztonsági előírásoknak, és az áramhordozó képességük (A) nem lehet kisebb, mint a berendezés maximális áramfelvétele.

45. Ha a berendezésen üzemzavar vagy hiba lépett fel, a tápvezeték vagy a csatlakozó megsérült, a berendezés leesett, vagy más módon sérült, tilos a használata. Kapcsolja ki a berendezést, húzza ki csatlakozót a konnektorból, és ellenőriztesse szervizes szakemberrel.

46. Az illetéktelen személyek által végzett szétszerelési, javítási vagy átalakítási műveletek súlyos károkat okozhatnak, és érvénytelenítik a garanciát.

47. Ne szerelje szét, és ne módosítsa a berendezést.

48. A berendezés saját kezű javítása rendkívül veszélyes.



49. Ha más berendezésből gáz szivárog, a berendezés használata előtt jól szellőztesse ki a helyiséget.

50. Csak a berendezés kikapcsolása után húzza ki a csatlakozót a konnektorból.

51. Ha a berendezést nem kívánja tovább használni, húzza ki a csatlakozót a konnektorból, és a tápkábel elvágásával tegye a berendezést üzemképtelenné.

52.  **FIGYELEM** - A túlmelegedés elkerülése érdekében a berendezést letakarni tilos.

53. Tanácsos továbbá a berendezés potenciálisan veszélyes alkatrészeit veszélytelené tenni, hogy az üzemképtelen berendezés ne jelenthessen veszélyt pl. a gyerekek számára, ha esetlegesen játszanak vele.

54. Egy hosszabb üzemem kívüli időszakot követő első használatkor a működés enyhén zajos lehet, és némi kellemetlen szag távozhat a berendezésből. Ez teljesen

normális jelenség, néhány percnyi működés után megszűnik.

0.4. -RENDELTETÉSSZERŰ HASZNÁLAT

55. A berendezés kizárólag a levegő felmelegítésére használható azzal az egyetlen céllal, hogy az adott helyiség levegőjét kellemessé tegye.
56. A berendezést kizárólag lakossági vagy azzal egyenértékű használatra tervezték, ipari vagy kereskedelmi használatra nem alkalmas.
57. A berendezés nem rendeltetésszerű használatáért és az ezek következtében fellépő személyeknek vagy állatoknak okozott sérülésekért és dologi károkért az OLIMPIA SPLENDID semmilyen felelősséget nem vállal.
58. A berendezés CSAK a mellékelt távirányítóval kezelhető.
59. A berendezés egy a használó által tetszőlegesen aktiválható speciális funkciót is tartalmaz, amely érzékeli, ha a helyiségben nyitott ablak van, és ilyenkor a berendezést fagyvédelmi funkcióba kapcsolja a felesleges energiavesztés megakadályozása érdekében.

A berendezésre elhelyezett CE jelzés tanúsítja, hogy a berendezés megfelel az alacsony feszültségről szóló 2014/35/EU irányelv, az elektromágneses összeférhetőségről szóló 2014/30/EU irányelv és a rádióberendezésekről szóló 2014/53/EU irányelv alapvető követelményeinek.

0.5. -NEM RENDELTETÉSSZERŰ ÉS POTENCIÁLISAN VESZÉLYES HASZNÁLAT

60. A berendezés nem használható olyan területen, ahol benzint, festéket vagy egyéb tűzveszélyes folyadékot használnak vagy tárolnak, illetve, ahol tűz- vagy robbanásveszélyes gázok fordulhatnak elő.
61. A berendezés nem használható akkor, ha a helyiségben röviddel a használat előtt rovarirtó szereket porlasztottak, vagy a helyiségben meggyújtott füstölők, vegyszer gőzei vagy olajos maradványok vannak.
62. Ha olyan személyek tartózkodnak a helyiségben, akik nem képesek önállóan elhagyni azt, a berendezés nem vagy csak folyamatos felügyelet biztosítása mellett használható.

Ezt a terméket csak az ebben a kézikönyvben megadott előírásoknak megfelelően szabad használni. A meghatározottaktól eltérő használat súlyos sérülést okozhat. A GYÁRTÓ NEM VÁLLAL FELELŐSÉGET A JELEN KÉZIKÖNYVBEN FOGLALT SZABÁLYOK BE NEM TARTÁSÁBÓL EREDŐ SZEMÉLYI SÉRÜLÉSEKÉRT VAGY ANYAGI KÁROKÉRT.

1. - A BERENDEZÉS ÉS A KEZELŐSZERVEK BEMUTATÁSA

- | | | |
|-------------------------|--|--|
| 1. A berendezés teste | 6. (0 / I) BE/KI kapcsoló | 10. Dübelek és csavarok a berendezés falra történő felszereléséhez (3) |
| 2. Levegő kifúvó rács | 7. Tápkábel | 11. Kézi üzemmód START/STOP gombja |
| 3. Kimeneti légtերelő | 8. Kezelési és karbantartási kézikönyv | |
| 4. Kijelző | 9. Távirányító | |
| 5. Levegő bemeneti rács | | |

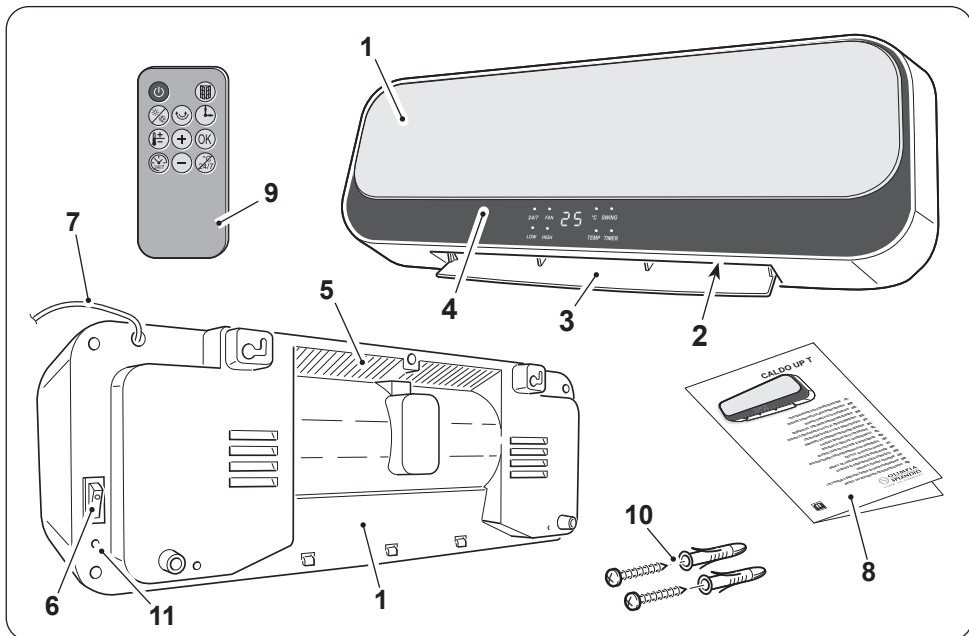

2. - TELEPÍTÉS

- A csomagolóanyagok eltávolítása után ellenőrizze, hogy a berendezés teljesen ép-e. Ha kétsége merül fel, ne használja, hanem forduljon szakemberhez.
- A berendezést téglafalra vagy más hőálló anyagból készült falra kell felszerelni (fa, vagy a túlmelegedésre hajlamos szintetikus anyagok nem megengedettek).



A berendezés telepítésekor ügyelni kell arra, hogy:

- a BE/KI kapcsoló és a gombok ne legyenek elérhetők a kádban vagy a zuhanyban tartózkodó személy számára.
- a berendezés legalább 350 mm távolságra legyen a faltól
- a berendezés legalább 1000 mm távolságra legyen a gyúlékony anyagoktól (függönyöktől, textilektől stb.) (B ábra).

- a berendezés **NE** legyen konnektorok alá beszerelve.
- a kábel hosszúságának (C ábra) megfelelő távolságra legyen egy konnektor a berendezés közelében.
- a készülék magasba történő telepítéséhez tartson legalább 1,8 m távolságot a padlótól.

- Keressen egy a berendezés telepítésére alkalmas területet.
- Fúrjon ki két 6 mm-es furatot egymástól 315 mm távolságra (D ábra).



- **A furatoknak a padlótól számított legalább 2000 mm-es magasságban kell lenniük, és 350 mm-re kell lenniük a plafontól (D ábra).**
- **A fal megfúrásakor ellenőrizze, hogy nincsenek-e kábelvezető csatornák vagy vízvezetékek a falban.**

- Helyezze be a dübeleket a furatokba, majd hajtsa be a mellékelt csavarokat.
- Ne** csavarja be teljesen a csavarokat; a csavarok fejének kb. 10 mm távolságra kell lennie a faltól (E ábra).



Ellenőrizze, hogy a csavarok stabilan állnak-e a falban.

- Helyezze fel a berendezést a hátulján kialakított nyílások (X) segítségével a csavarokra, és tolja egészen a falig (F ábra - 1. lépés).
- Tolja a berendezést kb. 10 mm-rel balra (F ábra - 2. lépés), majd lefelé kb. 8-10 mm-t (F ábra - 3. lépés).
- Ellenőrizze, hogy a csavarok stabilan és biztonságosan megtartják-e a berendezést a falon.



- **Mielőtt a bedugná a berendezés csatlakozóját a konnektorba, ellenőrizze, hogy az adattáblán feltüntetett elektromos jellemzők megfelelnek-e a hálózat jellemzőinek, és a konnektor földelve van-e.**
- **Biztosítani kell, hogy a konnektor mindig szabadon megközelíthető legyen, hogy vészhelyzet esetén könnyen ki lehessen húzni a csatlakozót a konnektorból.**

- Dugja be a csatlakozót a konnektorba.
- Nyomja a kapcsolót (6) „I” (ON) helyzetbe; a berendezés ekkor használatra kész.



A berendezés része egy légterelő (3) is, amely a berendezés bekapcsolásakor automatikusan nyitott helyzetbe, a berendezés kikapcsolásakor pedig automatikusan zárt helyzetbe áll. NE MOZGASSA A LÉGTERELŐT KÉZZEL. A berendezés megsérülhet, vagy eldeformálódhat. Akkor nyissa ki a légterelőt kézzel, ha véletlenül részlegesen vagy teljesen becsukódott.

3. - A BERENDEZÉS HASZNÁLATA

3.1. -KEZELŐSZERVEK ÉS KIJELEZŐ

A kijelzőn található LED-ek mutatják a berendezés állapotát. A jelentésük pedig a következő:

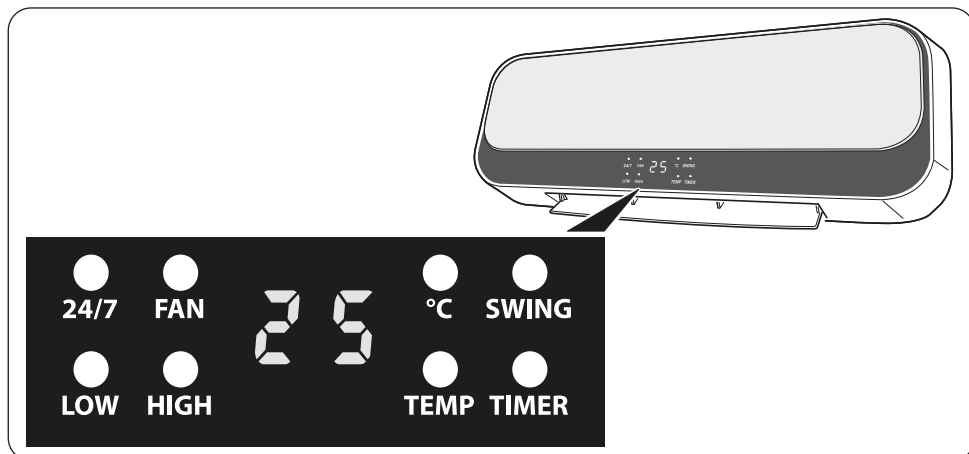

24/7	Heti időzítő beállítva
FAN	A LED folyamatosan világít: csak a ventilátor üzemmód aktív
	A LED villog: kikapcsolási idő visszaszámlálás
LOW	A minimális teljesítményű mód aktiválva
HIGH	A maximális teljesítményű mód aktiválva
°C	Hőmérséklet jelző LED - bekapcsolás jelző LED
SWING	A légtelítő mozog
TEMP	A LED folyamatosan világít, a hőmérséklet villog: hőmérséklet-beállítás a távirányítóval
	A LED villog: nyitott ajtó/ablak érzékelési funkció aktív
TIMER	Az időzített működés aktív
25	Folyamatosan világít: a szobahőmérséklet megjelenítése
	Villog: a hőmérséklet beállítása a távirányítóról

3.2. -A TÁVIRÁNYÍTÓ GOMBOK FUNKCIÓJA

A berendezés tartozéka egy távirányító, amely megkönnyíti a berendezés beállítását és használatát. A távirányító gombjának minden megnyomásakor a berendezés egy sípoló hangot hallat, ezzel jelezve, hogy fogadta a távirányító jelét. A berendezés használatához először állítsa a berendezés jobb oldalán található kapcsolót „I” (ON) állásba.



BE/KI kapcsoló

Nyomja meg a gombot a berendezés bekapcsolásához; kigyullad a FAN funkcióhoz tartozó LED, a berendezés **VENTILÁTOR** módban bekapcsol, és a légtérrelő nyit. A berendezés kikapcsolásához nyomja meg ismét a gombot.



Üzem mód választó gomb

Nyomja meg a gombot a kívánt üzemmód beállításához

Minimális teljesítmény (LOW) > Maximális teljesítmény (HIGH) > Ventilátor (FAN)



Légtérrelő (SWING) gomb

Nyomja meg a gombot a levegő áramlási irányának beállításához.



Késleltetett kikapcsolás gomb

Nyomja meg a gombot a kikapcsolás késleltetésének megerősítéséhez/a késleltetés törléséhez.



ECO mód (hőmérséklet beállító) gomb

Nyomja meg a gombot a kívánt hőmérséklet beállításához. A gomb megnyomása után használja a **(+)** és **(-)** gombot a kívánt érték beállításához (a beállítási tartomány: 18°C - 45°C).



OK gomb

Nyomja meg a gombot a beállítások megerősítéséhez.



Heti működés beállítására szolgáló gomb



A heti beállítás törlésére szolgáló gomb



Nyitott ajtó/ablak érzékelési funkció bekapcsoló/kikapcsoló gomb



A beállított értékek növelésére / csökkentésére szolgáló gombok

3.3. -A TÁVIRÁNYÍTÓ HASZNÁLATA

A berendezéshez mellékelt távirányító az az eszköz, amely lehetővé teszi a berendezés kényelmesebb használatát. Az eszközt gondosan kell kezelni, tehát:

- Ügyeljen arra, hogy ne kerüljön bele nedvesség (nem szabad vízzel lemosni és az időjárás hatásainak kitenni).
- Figyeljen arra, hogy ne essen le a földre, és ne ériék heves ütések.
- Kerülje a közvetlen napfény hatását.



- **Ne használjon együtt régi és új elemeket vagy különböző márkájú elemeket.**
- **Ne hagyja az elemeket a távirányítóban, ha várhatóan 2 hónapnál tovább nem fogja használni a készüléket.**



- **A közvetlen napfény zavarhatja az infravörös jellevő működését.**
 - **A távirányító és a készülék közötti útvonalnak szabadnak kell lennie.**
 - **Ha a távirányító jele vélhetően zavar egy másik eszközt, helyezze át a készüléket egy másik helyre, vagy lépjen kapcsolatba az ügyfélszolgálattal.**
 - **Az elektronikus lámpák és fénycsövek zavarhatják a távirányító és a légkondicionáló közötti átvitelt.**
 - **Ha a távirányítót hosszabb ideig nem használja, vegye ki az elemeket.**
- Húzza ki a távirányítóból az elemet szigetelő fóliát, hogy a távirányító működőképes legyen.

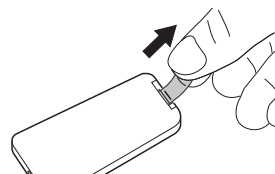

3.3.a - Az elemek behelyezése

Az elem NEM tartozék. Az elemek helyes behelyezése:

- a. Nyomja le az oldalsó pecket, és húzza ki az elemtartót a távirányító testéből
- b. Helyezze be az elemet a tartóba úgy, hogy a „+” pólus nézzen felfelé.
- c. Tegye vissza az elemtartót a nyílásba a megfelelő helyzetben, és tolja be teljesen.



Tartsa be pontosan az elemtartó alján feltüntetett polaritást.

3.3.b - Az elemek cseréje

Az elemeket akkor kell kicserélni, ha a távirányító valamelyik gombjának megnyomásakor a berendezés nem ad ki a parancs fogadását megerősítő sípoló hangot.



A lemerülést követően mindkét elemet ki kell cserélni, és a megfelelő gyűjtőhelyen kell leadni, vagy a helyi előírásoknak megfelelően kell ártalmatlanítani.



- **Ne dobja az elemeket a normál háztartási hulladékok közé. Az elemek helyes ártalmatlanításával kapcsolatban olvassa el a helyi előírásokat.**
- **Az elemek ártalmatlanítását mutató ikon alján egy vegyi anyag szimbóluma lehet. Ez a szimbólum azt jelzi, hogy az elem egy bizonyos koncentráció felett tartalmaz egy nehézfémeket. Például Pb: Ólom (>0,004%).**
- **A használt készülékeket és elemeket megfelelő létesítményekben kell kezelni újbóli felhasználás, újrahasznosítás és összegyűjtés céljából. Az elemek helyes ártalmatlanítása segít megelőzni a környezetre és az emberi egészségre gyakorolt negatív következményeket.**

- Ha néhány hétig vagy tovább nem használja a távirányítót, vegye ki az elemeket. A kifolyó elemek károsíthatják a távirányítót.



Ne töltsé újra, és ne szerelje szét az elemeket. Ne dobja az elemeket tűzbe. Kigyulladhatnak vagy felrobbanhatnak.



Ha az elemekből folyadék kerül a bőrére vagy a ruhájára, alaposan mossa le tiszta vízzel. Ne használja a távirányítót szivárgó elemekkel. Az akkumulátorokban található vegyszerek égési sérüléseket vagy egyéb egészségügyi kockázatokat okozhatnak.



A LENYELÉS VESZÉLYE:
ez a termék gombelemet tartalmaz.



GYERMEKEK ELŐL ELZÁRVA TARTANDÓ; ha úgy gondolja, hogy gyermekek elemeket nyeltek le vagy helyeztek a test bármely részébe, azonnal forduljon orvoshoz.



A lenyelés kémiai égési sérüléseket, lágyrészek perforációját és halált okozhat. A lenyelést követő 2 órán belül súlyos égési sérülések léphetnek fel. Azonnal forduljon orvoshoz, ha azt gyanítja, hogy egy gyermek elemet nyelt le vagy helyezett be egy testrészébe.

3.3.c - A távirányító helyzete

Tartsa a távirányítót olyan helyzetben, ahonnan a jel elérheti a berendezés vevőjét (maximális távolság kb. 8 méter - teli elemekkel). A távirányító és a berendezés között lévő akadályok (bútorok, függönyök, falak stb.) jelenléte csökkenti a távirányító hatótávolságát.

3.4. -HASZNÁLATI UTASÍTÁSOK

3.4.a - Ventilátor mód

Ebben az üzemmódban a berendezés nincs hatással a helyiség levegőjének hőmérsékletére vagy páratartalmára. A BE/KI kapcsoló  megnyomásakor a berendezés ebben a módban kapcsol be. A berendezés kijelzőjén kigyullad a **FAN LED**.

3.4.b - Fűtés minimum teljesítményen

A berendezés ventilátor módú működése közben nyomja meg a  gombot a minimális fűtési teljesítményű üzem bekapcsolásához. A berendezés kijelzőjén a **FAN** módot jelző LED mellett a **LOW** fokozatot jelző LED is világít.

3.4.c - Fűtés maximum teljesítményen

Miközben a berendezés minimum fűtési teljesítményen működik, kétszer nyomja meg a  gombot a maximális fűtési teljesítményű üzem bekapcsolásához. A berendezés kijelzőjén a **FAN** módot jelző LED mellett a **HIGH** fokozatot jelző LED is világít (a **LOW** fokozathoz tartozó LED pedig kialszik).



*Ez az üzemmód a berendezés hátulján található **START/STOP** gombbal (X ábra - 12. tétel) is bekapcsolható. A **START/STOP** gomb újbóli megnyomásakor a gép **STAND-BY** állapotba kapcsol (és a kikapcsolás a következő pontban leírtak szerint történik).*





*Ha valamelyik fűtési mód aktív, akkor a **BE/KI**  gomb megnyomásakor a berendezés kikapcsolásához, a **FAN LED** villog, és a kijelzőn megjelenik egy 30 másodperc hosszú visszaszámlálás, amelynek végén a berendezés (és maga a **FAN LED** is) kikapcsol.*

3.4.d - ECO (hőmérséklet-beállítási) mód

A berendezés bekapcsolt állapotában a kijelzőn a szobahőmérséklet látható.

Ha a berendezés működése közben megnyomja a  gombot, a hőmérséklet értéke villog, és megjelenik a beállított hőmérséklet.

A hőmérséklet módosításához nyomja meg 5 másodpercen belül a  vagy  gombot (a beállítási tartomány: 18°C - 45°C – 1°C-os lépésekkel). A beállítás megerősítéséhez nyomja meg az  gombot, vagy várjon 5 másodpercet.

Ha a beállított érték csak kevéssel (≥ 2 °C-kal) haladja meg a szobahőmérsékletet, a fűtés automatikusan minimum teljesítményre kapcsol (a **FAN** és **LOW** LED világít).

Ha a beállított érték sokkal (≥ 4 °C-kal) magasabb a szobahőmérsékletnél, a fűtés automatikusan a maximális teljesítményre kapcsol (a **FAN** és **HIGH** LED világít).

Ha a beállított hőmérséklet nem éri el a szobahőmérsékletet, automatikusan bekapcsol a ventilátor funkció (a **FAN** LED világít).

Az üzemi hőmérséklet a működés közben bármikor módosítható.

3.4.e - Késleltetett kikapcsolási mód



A késleltetett kikapcsolás aktiválásához és beállításához nyomja meg a berendezés működése közben az  gombot; a berendezés kijelzőjén kigyullad a **TIMER** LED, és a **OH** éréket jeleníti meg.

Nyomja meg egyszer vagy többször a  gombot a kívánt késleltetés beállításához (1 és 8 óra között). A beállított időtartam letelte után a berendezés kikapcsol.

Várjon kb. 5 másodpercet (és közben ne nyomjon meg egyetlen gombot se), ezalatt a berendezés beállítja a késleltetési időt, és a kijelzőn a **TIMER** LED lesz látható.

Az időzítő bekapcsolásának megerősítése után az üzemmód a  gomb megnyomásával

bármikor módosítható. A beállított időtartam letelte után a berendezés kikapcsol.

A késleltetett kikapcsolási mód törléséhez nyomja meg a  gombot, ekkor a berendezés készenléti módba kapcsol, vagy ismételje meg a fenti műveletsort és állítsa az értéket -ra.





A beállítás közben a késleltetési idő addig módosítható, amíg az óra számlálójának számértéke villog. A beállítás után 5 másodperccel a beállított érték nem villog tovább, ez jelzi, hogy a berendezés elmentette az értéket. Ha további beállításokat kíván végezni a késleltetési időn, a műveletsort előlről kell kezdeni.



Ez a funkció a heti időzítővel együtt is beállítható.

3.4.f - A légtelítő működése

Ha a berendezés működése közben megnyomja a  gombot, a légtelítő mozgása bekapcsol.

A légtelítő egy adott helyzetben történő megállításához és a levegő irányának beállításához nyomja meg a  gombot, amikor a légtelítő a kívánt helyzetben van.

A légtelítő mozgásának újraindításához nyomja meg ismét a gombot.

3.4.g - Heti időzítés mód



Ez a funkció csak akkor kapcsolható be, ha a berendezés fűtés módban vagy hőmérséklet-beállítás módban működik (nem használható, ha a berendezés csak ventilátor módban működik).



A funkció használatához először be kell állítani az aktuális dátumot és időt.





Ezt a műveletet a berendezés első bekapcsolásakor vagy az áramellátás ki- és visszakapcsolása után kell elvégezni.

A következőképpen járjon el:



a. Kapcsolja be a berendezést minimális fűtési teljesítmény módban. A kijelzőn a **FAN** LED mellett a **LOW** LED is megjelenik.

b. Nyomja meg a  gombot a hét napjának a beállításához. A kijelzőn a  jelenik meg, ami a „hétfő” jelenti.

c. Nyomja meg a  vagy  gombot az aktuális nap beállításához (01= hétfő, 02= kedd, 07= vasárnap).

Nyomja meg (10 másodpercen belül) az  gombot a megerősítéshez és az óra beállítására történő továbblépéshez.

A kijelzőn  látható.

d. Nyomja meg a  vagy  gombot az órák beállításához (0 - 23 óra). Nyomja meg (10 másodpercen belül) az  gombot a megerősítéshez és a percek beállítására történő továbblépéshez.

A kijelzőn 00 látható.

- e. Nyomja meg a (+) vagy (-) gombot a percek beállításához (0 - 59 perc). Nyomja meg (10 másodpercen belül) az (OK) gombot a beállítás megerősítéséhez.



Ha nem nyomja meg az (OK) gombot 10 másodpercen belül, a berendezés nem menti el a beállítást.



A beállított dátum és idő törléséhez húzza ki a berendezés csatlakozóját a konnektorból.

- f. A kijelzőn a $P \ i$ látható.



A berendezésnek 5 gyári beállítású és egy (a felhasználó által) szabadon konfigurálható módja van.

A gyári beállítású üzemmódok jellemzőit az oldal alján lévő táblázat foglalja össze.

A szabadon konfigurálható mód beállítását a 3.4.g.1 bekezdés ismerteti.

- g. A kívánt mód beállításához nyomja meg egyszer vagy egymás után többször a (24/7) gombot.
- h. Nyomja meg (10 másodpercen belül) az (OK) gombot a beállítás megerősítéséhez. A berendezés kijelzőjén a 24/7 LED villogással jelzi, hogy a funkció aktív. A berendezés a beállítások szerint kapcsol be és ki.

Mód	Hétfő	Kedd	Szerda	Csütörtök	Péntek	Szombat	Vasárnap
P1	8:00 - 17:00	8:00 - 17:00	8:00 - 17:00	8:00 - 17:00	8:00 - 17:00	8:00 - 17:00	8:00 - 17:00
P2	18:00 - 7:00 ^a	18:00 - 7:00 ^a	18:00 - 7:00 ^a	18:00 - 7:00 ^a	18:00 - 7:00 ^a	18:00 - 7:00 ^a	18:00 - 7:00 ^a
P3	8:00 - 17:00	8:00 - 17:00	8:00 - 17:00	8:00 - 17:00	8:00 - 17:00	KI	KI
P4	18:00 - 7:00 ^a	18:00 - 7:00 ^a	18:00 - 7:00 ^a	18:00 - 7:00 ^a	18:00 - 7:00 ^a	KI	KI
P5	KI	KI	KI	KI	KI	0:00 - 23:59	0:00 - 23:59
P6	Free mode	Free mode	Free mode	Free mode	Free mode	Free mode	Free mode
Megjegyzés:	^a A P2 és P4 módban a kikapcsolás időpontja a következő napra esik						
P6:	A beállítási időtartam 0 - 24 h, a bekapcsolási időpontnak meg kell előznie a kikapcsolási időpontot. Ellenkező esetben a berendezés NEM kapcsol be.						

3.4.g.1 - A szabadon konfigurálható „P6” mód beállítása

- a. A $P \ 6$ mód kiválasztása után nyomja meg (10 másodpercen belül) az (OK) gombot a megerősítéshez. A kijelzőn az i (hétfő) villog. Erősítse meg 5 másodpercen belül a kiválasztott napot az (OK) gombbal. Ha nem erősíti meg a beállítást, a kijelző automatikusan továbblép a következő napra, 2

- (kedd) egészen a 7 napig (vasárnap).
- Erősítse meg a hét napjának a beállítását, és állítsa be a bekapcsolási időpontot a (+) és (-) gombbal (a kijelzőn 00 látható). Nyomja meg (10 másodpercen belül) az (OK) gombot a megerősítéshez.
 - Állítsa be a (+) és (-) gombbal a kívánt kikapcsolási időpontot (a kijelzőn a 00 látható). Nyomja meg (10 másodpercen belül) az (OK) gombot a megerősítéshez.
 - Végezze el a kívánt beállításokat a hét minden napjára a fentiekben leírt módon.

Megjegyzés:

- A hét minden napjára be kell állítani a bekapcsolási és kikapcsolási időpontot.
- Az időpont csak órában állítható be (percekben nem).
- Miután a hét mind a 7 napjára beállította a be- és kikapcsolási időpontokat, a berendezés heti üzemmódba áll, és a kijelzőn a 24/7 LED villog.

Gyors beállítás

- Miközben a 7 LED villog, állítsa be a (+) és (-) gombokkal a hét napját, 1 (hétfő).
- Nyomja meg az (OK) gombot a megerősítéshez, majd nyomja meg még kétszer az (OK) gombot a be- és kikapcsolási időpontok beállítása nélkül (hagyja a 00 beállítást).
- Ismételje meg a műveleteket a többi napon is (keddtől szombatig).
- Amikor a 7 (vasárnap) villog, erősítse meg az (OK) gombbal.
- Állítsa be a bekapcsolási időpontot, és erősítse meg az (OK) gombbal.
- Állítsa be a kikapcsolási időpontot.
A megerősítéskor az (OK) gomb megnyomásával egyidejűleg automatikusan bekapcsol a heti mód.



A mód programozását követően a beállítások elmentődnek, és az időzítő kikapcsolása esetén is megmaradnak a memóriában.

Ha kihúzza a konnektort a csatlakozóból, a memória törlődik.

3.4.g.2. - A heti időzítő kikapcsolása

- Nyomja meg hétszer az (24/7) gombot a heti időzítő kikapcsolásához.





A LED-ek jelentése

- A heti időzítő bekapcsolása után a berendezés kijelzőjén megjelenik a szobahőmérséklet.
Kigyullad a °C LED, míg a 24/7 és LOW vagy HIGH LED-ek villognak (attól függően, hogy mekkora a beprogramozott hőmérséklet és a szobahőmérséklet különbsége).



- A légterelő (SWING) funkció, a minimális teljesítményű fűtési mód (LOW), a maximális teljesítményű fűtési mód (HIGH), a hőmérséklet-beállítási mód és a nyitott ajtó/ablak érzékelés mind heti időzítés módban mind a normál üzemmódban használhatók.
- Az adott funkcióhoz tartozó LED folyamatosan világít, amikor a funkció működik.

3.4.h - A programozható funkciók törlése

3.4.h.1 - A hőmérséklet-beállítás törlése

- Nyomja meg a beállítási szakaszban a  gombot a törléshez.
- A hőmérséklet beállítása után nyomja meg az  gombot, majd az  gombot a törléshez.
- Nyomja meg a  gombot a hőmérséklet-beállítás mód bezárásához.

3.4.h.2 - A heti időzítő beállításainak törlése



- Nyomja meg a beállítási szakaszban a  gombot a törléshez.
- A heti időzítő beállítása után nyomja meg az  gombot, majd az  gombot a törléshez.

3.4.i - Nyitott ajtó/ablak érzékelési funkció

Ha a **NYITOTT AJTÓ/ABLAK** funkció engedélyezve van, a berendezés érzékeli, ha rendellenes mennyiségű hideg levegő áramlik a helyiségbe.

Ilyenkor ugyanis, ha a berendezés fűtés vagy beállított hőmérsékletű módban működik (a funkció nem kapcsolható be ventilátor módban), és érzékeli a szobahőmérséklet néhány fokkal csökkenését, a funkció bekapcsol.

A funkció engedélyezéséhez:

- Miután csatlakoztatta a berendezést az áramforrásra, és bekapcsolta fűtés módban, nyomja meg az  gombot a NYITOTT AJTÓ/ABLAK ÉRZÉKELÉSI funkció engedélyezéséhez. A kijelzőn megjelenik a **TEMP LED**.
- Nyomja meg még egyszer az  gombot a funkció letiltásához.



Amikor a berendezést csatlakoztatja az elektromos hálózatra, a NYITOTT AJTÓ/ABLAK funkció le van tiltva.

Ha ez a funkció le van tiltva, a berendezés a megszokott módon működik. A hőmérséklet mérését a berendezés a nyitott ajtó / ablak érzékelése után 1 perccel kezdi. A funkció egy ciklusnyi időtartamra kapcsol be, amely kb. 10 percig tart, és a berendezés 5 percenként megméri a szobahőmérsékletet, ezzel ellenőrizve, hogy az ajtót / ablakot becsukták-e. Ha az ellenőrzés közben a berendezés a következőket érzékeli:

- a különbség legalább 8°C a szobahőmérséklethez képest, a berendezés tovább fűt, és tovább ellenőrzi, hogy van-e nyitott ajtó / ablak;

- a különbség kevesebb, mint 8°C a szobahőmérséklethez képest, a berendezés kikapcsolja a fűtést, készenléti módba áll, és nem ellenőrzi a továbbiakban, hogy van-e nyitott ajtó / ablak.



Megjegyzés:

- Amikor a fűtést kikapcsol, a riasztás és a ventilátor még 30 másodpercig tovább működik, majd készenléti állapotba áll. A berendezés kijelzőjén a TEMP LED és az **F** felirat villog.
- Ha a berendezést még azelőtt újra kívánja indítani, hogy kikapcsolna, nyomja meg az **OK** gombot.
- Az újraindítás után a nyitott ajtó/ablak érzékelési funkció is visszkapcsol, és a korábban bemutatottak szerint működik.
- A berendezés kikapcsolásához nyomja meg a **⏻** gombot; a kijelzőn ekkor ismét a szobahőmérséklet és °C LED látható (a berendezés készenléti állapotban van).

4 - TÚLMELEGEDÉS ELLENI VÉDELEM

- A berendezés túlmelegedés elleni védelemmel van felszerelve, amely automatikusan kikapcsolja a berendezést, ha az túlságosan felmelegszik. Ebben az esetben:
 - húzza ki a csatlakozót a konnektorból;
 - várjon kb. 15/20 percet, hogy kihűljön;
 - keresse meg a túlmelegedés lehetséges okát (pl. a berendezést lefedő tárgyat);
 - ellenőrizze, hogy a berendezésen, a tápkábelen és a csatlakozón nincsenek-e károk.
 - Ha nem láthatók károk:
 - dugja be a csatlakozót a konnektorba;
 - indítsa újra a berendezést.
- Ha a berendezés továbbra sem kapcsol vissza, forduljon a szervizhez.

5 - TISZTÍTÁS ÉS KARBANTARTÁS



A berendezés tisztítása vagy karbantartása előtt a BE/KI gomb (6) „O” helyzetbe állításával kapcsolja ki a berendezést. Húzza ki a csatlakozót a konnektorból, és várja meg, hogy a forró felületek kihűljenek.

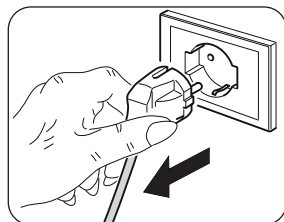

- Használjon száraz ruhát a berendezés tisztításához.
- Ha a berendezés nagyon szennyezett, kímélő tisztítószeres langyos (max. 50°C-os) vízzel átitatott ruha is használható a berendezés külső tisztításához. Törölje szárazra (L. ábra).
- A levegő beszívó és kifúvó rácsokra lerakódott por eltávolításához használjon ecsetet vagy porszívót.



- Mielőtt a csatlakozót visszadugná a konnektorba, ellenőrizze, hogy a berendezés megszáradt-e.
- Ne használjon vegyszeres vagy antisztatikus kendőt a berendezés tisztításához.
- Ne használjon benzint, hígítót, polírozó pasztát vagy hasonló oldószereket. Ezek a termékek a műanyag felület repedését vagy deformálódását okozhatják.
- A berendezés tisztításához továbbá olajat, vegyszereket, vagy súrolószereket használni tilos.
- A berendezést vízzel lemosni, vagy a berendezést vízbe meríteni tilos.



- Ha a berendezés hibásan működik, ne próbálja meg szétszerelni, hanem forduljon a forgalmazóhoz vagy a szervizhez.

6. - A BERENDEZÉS TÁROLÁSA

- Ha a berendezést hosszabb ideig nem használja, vagy várhatóan nagy porral járó munkálatokra kerül sor, tanácsos a berendezést elrakni. Ennek menete a következő:
 - **Kapcsolja ki a berendezést, és húzza ki a csatlakozót a konnektorból.**
 - Vigye a berendezést száraz, hűvös, nedvességtől védett helyre.

7. - MŰSZAKI ADATOK

- Lásd az útmutató utolsó oldalain közölt táblázatot.

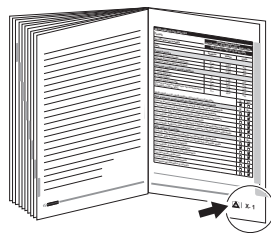



0 - UPOZORNĚNÍ	1	3.4 - POKYNY TÝKAJÍCÍ SE	
0.1 - VŠEOBECNÉ INFORMACE	1	FUNGOVÁNÍ	13
0.2 - SYMBOLY	1	3.4.a - Režim ventilace	13
0.2.1 - Piktogramy	2	3.4.b - Režim vytápění na minimální výkon	13
0.3 - VŠEOBECNÁ UPOZORNĚNÍ	2	3.4.c - Režim vytápění na maximální výkon	14
0.4 - ZAMÝŠLENÉ POUŽITÍ	7	3.4.d - Režim ECO (nastavení teploty).....	14
0.5 - NEZAMÝŠLENÉ A POTENCIÁLNĚ NEBEZPEČNÉ POUŽITÍ	7	3.4.e - Režim opožděného vypnutí	14
1 - POPIS A OVLÁDÁNÍ SPOTŘEBIČE	8	3.4.f - Funkce lamely	15
2 - INSTALACE	8	3.4.g - Režim týdenního časovače	15
3 - POUŽITÍ SPOTŘEBIČE	10	3.4.h - Zrušení programovatelných funkcí	18
3.1 - OVLÁDACÍ TLAČÍTKA A DISPLEJ	10	3.4.i - Funkce otevřeného okna/ dveří	18
3.2 - TLAČÍTKA DÁLKOVÉHO OVLÁDAČE	11	4 - OCHRANA PROTI PŘEHŘÁTÍ	19
3.3 - POUŽITÍ DÁLKOVÉHO OVLÁDAČE	11	5 - ÚDRŽBA A ČIŠTĚNÍ	19
3.3.a - Vložení baterií	12	6 - USCHOVÁNÍ SPOTŘEBIČE	20
3.3.b - Výměna baterií	12	7 - TECHNICKÉ ÚDAJE	20
3.3.c - Poloha dálkového ovládače	13		

ILUSTRACE

Ilustrace jsou znázorněny na úvodních stránkách návodu



0 - UPOZORNĚNÍ







0.1 - VŠEOBECNÉ INFORMACE

Nejprve bychom vám rádi poděkovali, že jste se rozhodli dát přednost zařízení naší výroby.

0.2 - SYMBOLY

Piktogramy zobrazené v následující kapitole umožňují rychle a jednoznačně poskytnout informace nezbytné pro správné a bezpečné používání přístroje.

0.2.1 - Piktogramy

	Upozorňuje na to, že před instalací a/nebo zahájením používání spotřebiče je nutné si pozorně přečíst tento dokument.
	Upozorňuje na to, že před zahájením jakéhokoli úkonu v rámci údržby a/nebo čištění je nutné si pozorně přečíst tento dokument.
	Upozorňuje na to, že v příložených příručkách mohou být uvedeny další informace.
	Označuje, že servisní personál musí se spotřebičem zacházet v souladu s návodem k instalaci.
	Upozorňuje příslušné pracovníky na skutečnost, že pokud popisovaný úkon nebude proveden v souladu s bezpečnostními předpisy, hrozí nebezpečí úrazu elektrickým proudem.
	Upozorňuje příslušné pracovníky na skutečnost, že pokud popisovaný úkon nebude proveden v souladu s bezpečnostními předpisy, hrozí nebezpečí fyzické újmy.
	Upozorňuje příslušné pracovníky na skutečnost, že pokud popisovaný úkon nebude proveden v souladu s bezpečnostními předpisy, hrozí nebezpečí popálení v důsledku kontaktu s komponenty o vysoké teplotě.

0.3 - VŠEOBECNÁ UPOZORNĚNÍ

PŘI POUŽÍVÁNÍ ELEKTRICKÝCH ZAŘÍZENÍ JE VŽDY TŘEBA DODRŽOVAT ZÁKLADNÍ BEZPEČNOSTNÍ OPATŘENÍ, ABY SE SNÍŽILO RIZIKO POŽÁRU, ÚRAZU ELEKTRICKÝM PROUDEM A ZRANĚNÍ OSOB, VČETNĚ NÁSLEDUJÍCÍCH:

-  1. Práva na tento dokument jsou podle zákona vyhrazena, přičemž bez výslovného souhlasu společnosti OLIMPIA SPLENDID je zakázáno jeho kopírování nebo poskytování třetím osobám. Spotřebiče mohou být přepracovány, a proto mohou obsahovat díly odlišné od zobrazených komponentů, aniž by byly dotčeny texty obsažené v této příručce.



2. Před provedením jakéhokoli úkonu (v rámci instalace, údržby, použití) si pozorně přečtete tento návod a důsledně dodržujte pokyny uvedené v jednotlivých kapitolách.



3. Pečlivě tuto příručku uchovejte pro případ dalšího nahlédnutí.

4. Po odstranění obalu se ujistěte, že je spotřebič neporušený; prvky obalu nesmí být ponechány v dosahu dětí, protože jsou potenciálními zdroji nebezpečí.

5. **VÝROBCE NEPŘEBÍRA ODPOVĚDNOST ZA ŠKODY NA ZDRAVÍ OSOB A NA MAJETKU VZNIKLÉ NEDODRŽENÍM POKYŇŮ OBSAŽENÝCH V TĚTO PŘÍRUČCE.**

6. Výrobce si vyhrazuje právo kdykoli u svých modelů provést změny, aniž by byly dotčeny základní charakteristiky popsané v tomto návodu.



7. Před připojením spotřebiče se ujistěte, že údaje na štítku odpovídají hodnotám elektrické rozvodné sítě. Typový štítek je umístěn na spotřebiči.



8. Nainstalujte spotřebič podle pokynů výrobce. Chybná instalace může způsobit škody na zdraví osob či zvířat a na majetku, za které výrobce nemůže nést zodpovědnost.

9. Používejte spotřebič vždy a pouze ve vodorovné poloze. Umístěte spotřebič do vhodného prostoru.

10. Při používání spotřebiče vždy odviňte celou šňůru.

11. Spotřebič je vybaven napájecím kabelem se zástrčkou (připojení typu Y). Pokud je napájecí kabel poškozený, musí být vyměněn výrobcem, či pracovníky technického servisu výrobce, či v každém případě vyškoleným odborníkem, aby nedošlo k žádnému riziku.



12. Spotřebič nainstalujte tak, aby na vypínače a další ovládací prvky nemohl dosáhnout nikdo, kdo je ve sprše nebo ve vaně.

13. Nepoužívejte prodlužovací kabely, a když už, tak s maximální opatrností.

14. Udržujte spotřebič ve vzdálenosti alespoň 1 m od jiných předmětů (obr. B).

14a. Abyste předešli riziku požáru, udržujte přívod a odvod vzduchu do a ze spotřebiče ve vzdálenosti alespoň 1 m od jakýchkoli hořlavých předmětů, látek nebo materiálů a záclon či závěsů.

15. Neumísťujte spotřebič do blízkosti zdrojů tepla.

16. Nepoužívejte spotřebič k sušení prádla.



17. Dbejte na to, aby do ventilačních či vypouštěcích otvorů nevnikly cizí předměty, protože hrozí nebezpečí úrazu elektrickým proudem, požáru nebo poškození spotřebiče.

18. Zabraňte tomu, aby se kabel během provozu dotýkal horkých povrchů.

19. Neumísťujte kabel pod koberec, příkrývky ani vodící prvky. Umístěte kabel do prostoru, kudy se nechodí, aby se zabránilo zakopnutí.

20. Nesmotávejte, nekruťte ani neomotávejte kabel kolem spotřebiče, protože by mohlo dojít k oslabení a porušení izolace.



21. Spotřebič se při používání mírně zahřívá.

Abyste předešli popálení, nedotýkejte se povrchů holou kůží.



22. Nepoužívejte spotřebič venku ani na mokřích površích.

23. Nepoužívejte spotřebič v kombinaci s programovacími zařízeními, časovači ani jinými zařízeními, která umožňují jeho automatické zapínání, abyste předešli riziku požáru, když je spotřebič zakrytý, nebo nesprávně umístěný.

24. Seznamte s tímto návodem všechny osoby, které se podílejí na přepravě a instalaci spotřebiče.

25. Nespouštějte spotřebič v blízkosti závěsů, protože by materiál mohl být vtažen do otvorů pro přívod vzduchu (obr. B).

26. Zamezte políání spotřebiče kapalinami.



27. Děti si nesmějí se spotřebičem hrát.



28. Spotřebič smí být používán dětmi nad 8 let a osobami s omezenými fyzickými, smyslovými, nebo mentálními schopnostmi nebo bez potřebných zkušeností či znalostí, pokud jsou pod dohledem, nebo byly s pokyny týkajícími se bezpečného používání spotřebiče a nebezpečími, které s jeho používáním mohou souviset, poučeny.



29. Příslušné čištění a údržba, které má provádět uživatel, nesmí být vykonávány dětmi bez dozoru.



30. Děti do 3 let by měly být udržovány v bezpečné vzdálenosti, pokud nejsou pod neustálým dohledem.



31. Děti ve věku od 3 do 8 let smějí spotřebič zapínat/vypínat pouze za předpokladu, že byl umístěn nebo instalován ve své normální provozní poloze a že jsou pod dozorem nebo jsou o bezpečném používání spotřebiče poučeny a rozumí hrozícím nebezpečím.



32. Děti ve věku od 3 do 8 let nesmí spotřebič zapojovat, nastavovat ani čistit nebo provádět uživatelskou údržbu.



33. Doporučujeme, abyste přímotop nepoužívali v bezprostřední blízkosti vany, sprchy nebo bazénu.



34. **VAROVÁNÍ** - Některé části tohoto produktu se mohou silně zahřát a způsobit popáleniny. Velký pozor je třeba věnovat tam, kde se nacházejí děti a zranitelné osoby.

35. Před zahájením čištění vždy odpojte zástrčku od zdroje napájení.

36. **Co NESMÍTE dělat**, abyste spotřebič používali správně:

a. Umísťovat jej bezprostředně pod pevnou zásuvku

b. Tahat za napájecí kabel, nebo spotřebič samotný za účelem jeho odpojení od elektrické sítě.

c. Vystavovat spotřebič povětrnostním vlivům (dešti, slunci atd.).

d. Nechávat spotřebič zbytečně zapojený.

e. Dotýkat se spotřebiče mokřýma nebo vlhkýma rukama.



37. Používejte spotřebič pouze v souladu s pokyny uvedenými v tomto návodu. Výrobce nedoporučuje žádné jiné použití, protože by mohlo způsobit úraz elektrickým proudem, požár nebo zranění.



38. Nejčastější příčinou přehřátí je usazování prachu nebo chuchvalců v spotřebiči. Tyto usazeniny pravidelně odstraňujte vysáváním ventilačních otvorů a mřížek po odpojení spotřebiče od elektrické zásuvky.

39. Nečistěte spotřebič abrazivními čistící prostředky. Čistěte ho vlhkým (ne mokřým) hadříkem, který opláchněte v teplé mýdlové vodě.

40. Nepřipojujte spotřebič ke zdroji napájení, dokud není zcela smontován a nastaven.

41. Při montáži a jakékoli údržbě je nutné dodržovat opatření uvedená v tomto návodu a na štítcích umístěných uvnitř spotřebičů nebo na nich, přičemž je také třeba přijmout veškerá rozumně předvídatelná opatření a dodržovat bezpečnostní předpisy platné v místě použití.
42. Nemyjte spotřebič vodou ani jinými kapalinami a neponořujte jej do nich. Mohlo by dojít ke zkratu nebo požáru.
-  43. Neprovozujte spotřebič v uzavřeném prostoru, například uvnitř skříně, mohlo by dojít k požáru.
44. V případě nekompatibility zásuvky a zástrčky spotřebiče zajistěte výměnu za zásuvku vhodného typu ze strany odborně kvalifikovaného technika, který potvrdí, že průřez kabelů zásuvky je vhodný pro příkon spotřebiče. Obecně se nedoporučuje použití adaptérů a/nebo prodlužovaček; pokud je jejich použití nezbytné, musí být tyto prostředky v souladu s platnými bezpečnostními normami a jejich proudová zatížitelnost (A) nesmí být menší než maximální proudová zatížitelnost spotřebiče.
45. Nepoužívejte spotřebič v případě poruchy nebo nesprávného fungování, pokud je poškozen kabel nebo zástrčka nebo pokud spotřebič spadl, či byl jakkoli poškozen. Vypněte spotřebič, vytáhněte zástrčku ze zásuvky a nechte jej zkontrolovat odborně kvalifikovaným pracovníkem.
46. Demontáž, oprava nebo přestavba neoprávněnou osobou může způsobit vážné poškození, přičemž dojde k pozbytí platnosti záruky výrobce.
47. Nerozebírejte spotřebič ani na něm neprovádějte žádné změny.
48. Oprava spotřebiče svépomocí je extrémně nebezpečná.
-  49. V případě úniku plynu z jiného zařízení před spuštěním spotřebiče dobře vyvětrejte prostory.
50. Neodpojujte zástrčku ze zásuvky před vypnutím spotřebiče.
51. Pokud se rozhodnete spotřebič tohoto typu již nepoužívat, doporučujeme jej po vytažení zástrčky ze zásuvky znefunkčnit přestřížením napájecího kabelu.
52.  **POZOR - Nezakrývejte spotřebič, aby nedošlo k přehřátí.**

53. Znefunkčnit se rovněž doporučuje části spotřebiče, které by mohly představovat nebezpečí, a to zejména pro děti, jež by mohly spotřebič vyřazený z provozu používat na hraní.

54. Při prvním použití spotřebiče a po dlouhé době nečinnosti může být slyšet slabý zvuk nebo mírný zápach. Je to normální jev, který po několika minutách provozu zmizí.

0.4 - ZAMÝŠLENÉ POUŽITÍ

55. Spotřebič smí být používán výhradně k produkci teplého vzduchu, a to s jediným účelem: vytvořit prostředí, kde se budete cítit pohodlně.
56. Tento spotřebič je určen pouze pro domácí nebo podobné použití, nikoli pro použití komerční či průmyslové.
57. V případě nesprávného použití spotřebiče, které má případně za následek vznik škod na zdraví osob či zvířat nebo škod na majetku, nenese OLIMPIA SPLENDID žádnou odpovědnost.
58. Funkce spotřebiče ovládejte POUZE pomocí dodaného dálkového ovladače.
59. Spotřebič je vybaven speciální funkcí, kterou může libovolně aktivovat uživatel. Umožňuje detekovat případné otevření okna a vynutit provoz v nemrzoucím režimu, aby se omezilo plýtvání energií.

Tento produkt je opatřen označením CE, což znamená, že je v souladu se směrnicí 2014/35/EU (o nízkém napětí), 2014/30/EU (o elektromagnetické kompatibilitě) a 2014/53/EU (o rádiových zařízeních).

0.5 - NEZAMÝŠLENÉ A POTENCIÁLNĚ NEBEZPEČNÉ POUŽITÍ

60. Nepoužívejte spotřebič v prostorách, kde se používá nebo skladuje benzin, barvy či jiné hořlavé kapaliny, nebo v prostorách s výskytem hořlavých či výbušných plynů.
61. Nepoužívejte spotřebič, pokud byla místnost nedávno vystříkána plynovým insekticidem nebo se v ní nachází zapálené kadidlo, chemické výpary či zbytky oleje.
62. Nepoužívejte tento spotřebič v malých místnostech obývaných lidmi, kteří nejsou schopni sami opustit místnost, pokud není zajištěn neustálý dohled.

Tento výrobek lze používat pouze v souladu se specifikacemi uvedenými v tomto návodu. Jakékoli jiné než uvedené použití může vést k vážným zraněním. VÝROBCE NEPŘEBÍRÁ ODPOVĚDNOST ZA ŠKODY NA ZDRAVÍ OSOB A NA MAJETKU VZNIKLÉ NEDODRŽENÍM POKYŇŮ OBSAŽENÝCH V TÉTO PŘÍRUČCE.

1 - POPIS A OVLÁDÁNÍ SPOTŘEBIČE

- | | | |
|-----------------------------|-------------------------------------|---|
| 1. Tělo spotřebiče | 6. Spínač ON/OFF (ZAP/ VYP) (0 / 1) | 10. Hmoždinky a šrouby k připevnění spotřebiče na zeď (3) |
| 2. Mřížka pro odvod vzduchu | 7. Elektrický napájecí kabel | 11. Tlačítko START/STOP manuální chod |
| 3. Lamela výstupu vzduchu | 8. Návod k použití a údržbě | |
| 4. Displej | 9. Dálkový ovladač | |
| 5. Mřížka vstupu vzduchu | | |

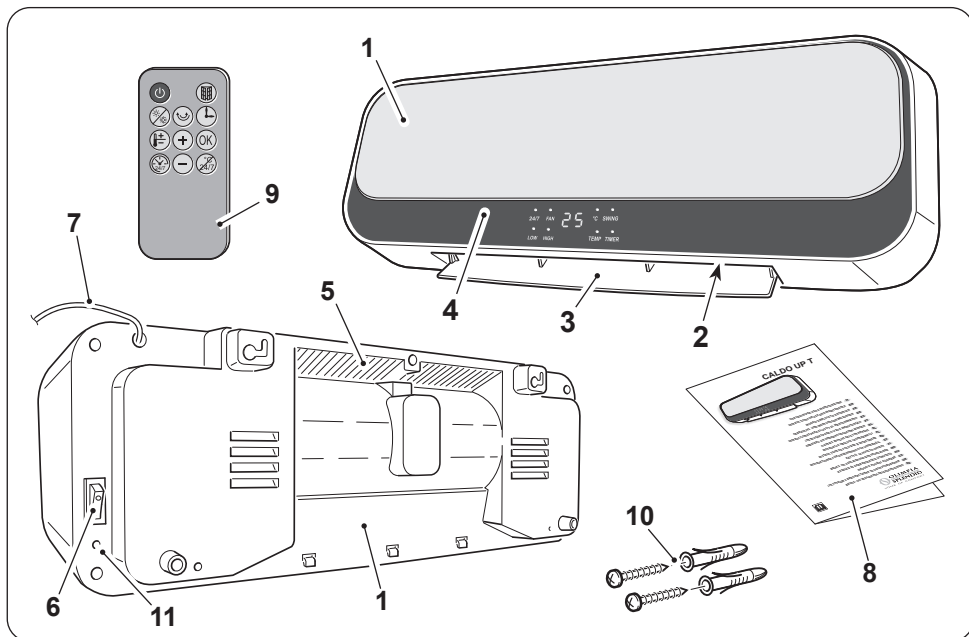

2 - INSTALACE

- Po odstranění obalu se ujistěte, že je spotřebič neporušený; v případě pochybností jej nepoužívejte a kontaktujte kvalifikovaného odborníka.
- Spotřebič musí být instalován na stěnu vyrobenou ze zdiva a/nebo tepelně odolného materiálu (ne ze dřeva ani syntetického materiálu, který se může snadno přehřát).



Spotřebič musí být nainstalován:

- tak, aby se nikdo, kdo je ve vaně nebo sprše, nemohl dotknout jeho vypínače ani tlačítek.
- ve vzdálenosti minimálně 350 mm od stěn
- ve vzdálenosti minimálně 1000 mm od hořlavých materiálů (záclon, látek atd...) (obrázek B).

- **NEINSTALUJTE** spotřebič pod zásuvky.
- Umístěte spotřebič do blízkosti zásuvky a ujistěte se, že vzhledem k délce napájecího kabelu není příliš daleko (obrázek C).
- Pro instalování přístroje ve vysoké poloze zachovejte alespoň 1,8 m vzdálenost od podlahy.

- Určete prostor, kam spotřebič instalujete.
- Vyvrtejte dva otvory o průměru 6 mm, které budou od sebe vzdáleny 315 mm (obrázek D).



- Otvory se musí nacházet nejméně 2000 mm od podlahy a 350 mm od stropu (obrázek D).
- Při vrtání otvorů do zdi se ujistěte, že v daném místě není žádné elektrické vedení ani vodovodní potrubí.

- Vložte do otvorů hmoždinky a poté utáhněte dodané šrouby.
- Nedotahujte** šrouby úplně; ponechte je asi 10 mm od stěny (obrázek E).



Ujistěte se, že jsou šrouby pevně ve zdi.

- Zatlačením spotřebiče směrem ke stěně jej v místě, kde se na jeho zadní straně nacházejí příslušné otvory (X), nasadte na šrouby (obrázek F - fáze 1).
- Zatlačte na spotřebič doleva, aby se posunul asi o 10 mm (obrázek F - fáze 2), a poté na něj zatlačte směrem dolů, aby se posunul asi o 8÷10 mm (obrázek F - fáze 3).
- Nakonec zkontrolujte, zda je spotřebič stabilní a dobře ukotvený ke stěně.



- Před vložením zástrčky spotřebiče do zásuvky se ujistěte, že hodnoty napětí uvedené na typovém štítku odpovídají hodnotám elektrického napájení a že je zásuvka řádně uzemněna.
- Zásuvka musí být snadno přístupná, aby bylo možné v případě nouze snadno vytáhnout zástrčku.

- Vložte zástrčku do zásuvky.
- Zmáčkněte vypínač (6) „I“ (ON); spotřebič je připraven k použití.



Tento výrobek je vybaven lamelou (3), která se při zapnutí spotřebiče automaticky otevře a při jeho vypnutí se automaticky zavře. NEPOHYBUJTE LAMELOU RUČNĚ.

Spotřebič by se mohl poškodit nebo zdeformovat. Pokud je lamela nedopatřením částečně, nebo úplně zavřená, otevřete ji ručně.

3 - POUŽITÍ SPOTŘEBIČE

3.1 - OVLÁDACÍ TLAČÍTKA A DISPLEJ

Kontrolky nacházející se na displeji signalizují stav spotřebiče. Význam kontrolky:

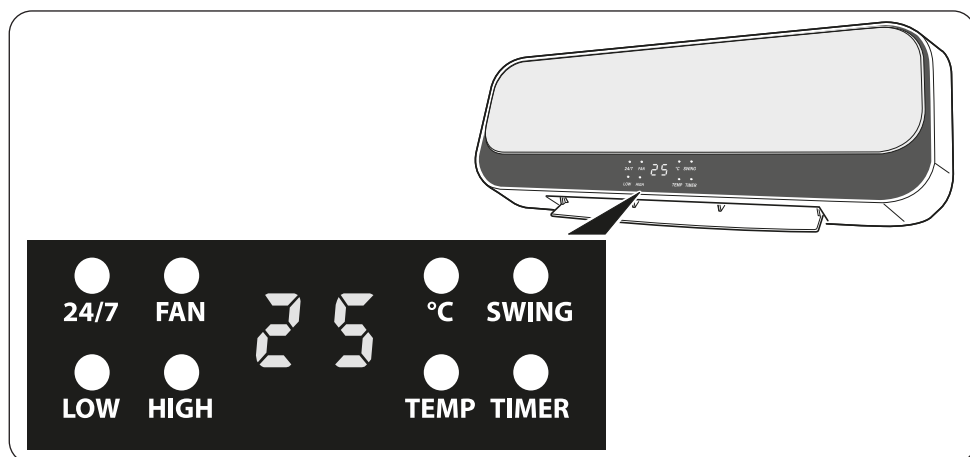

24/7	Týdenní časovač nastaven
FAN	Kontrolka svítí trvale: aktivní je pouze režim ventilátoru
	Kontrolka bliká: odpočítávání času vypnutí
LOW	Aktivován režim na minimální výkon
HIGH	Aktivován režim na maximální výkon
°C	Teplotní kontrolka - spotřebič zapnutý
SWING	Aktivována funkce výkyvné lamely
TEMP	Kontrolka svítí trvale, teplota bliká: nastavení teploty dálkovým ovladačem
	Kontrolka bliká: aktivována funkce otevřené okno/dveře
TIMER	Režim časovače je aktivní
25	Trvale svítí: zobrazení okolní teploty
	Bliká: nastavení teploty dálkovým ovladačem

3.2 - TLAČÍTKA DÁLKOVÉHO OVLADAČE

Pro usnadnění nastavení a funkcí je spotřebič vybaven dálkovým ovladačem. Při každém stisknutí tlačítka na dálkovém ovladači spotřebič vydá „pípnutí“, které signalizuje příjem signálu. Chcete-li spotřebič použít, nejprve uveďte přepínač na pravé straně spotřebiče do polohy „I“ (zapnuto).



Tlačítko ON/OFF

Stiskněte tlačítko pro zapnutí spotřebiče; rozsvítí se kontrolka FAN, spotřebič se spustí v režimu **VENTILACE** a lamela se otevře.

Dalším stisknutím spotřebič vypnete.



Tlačítko pro volbu provozního režimu

Stisknutím tlačítka zvolíte požadovaný provozní režim

Minimální výkon (LOW) > Maximální výkon (HIGH) > Ventilace (FAN)



Tlačítko lamely (SWING)

Stisknutím tlačítka upravíte proudění vzduchu.



Tlačítko pro opožděné vypnutí

Stisknutím tlačítka potvrdíte/zrušíte opožděné vypnutí spotřebiče.



Tlačítko režimu ECO (nastavení teploty)

Pomocí tohoto tlačítka lze nastavit požadovanou teplotu. Po stisknutí tlačítka nastavte teplotu pomocí tlačítek **+** a **-** (rozpětí: 18 °C ± 45 °C).



Tlačítko OK

Stlačením tlačítka potvrdíte nastavení.



Tlačítko k nastavení týdenního chodu



Tlačítko ke zrušení týdenního nastavení



Tlačítko k aktivování/deaktivování funkce otevřeného okna/dveří



Tlačítka pro zvýšení/snížení hodnot nastavení

3.3 - POUŽITÍ DÁLKOVÉHO OVLADAČE

Dálkový ovládač dodávaný se spotřebičem je nástroj, který vám umožní spotřebič používat nejpohodlněji. Je třeba s ním zacházet opatrně a zejména:

- Zamezit jeho namočení (nesmí se čistit vodou ani vystavovat nepříznivým povětrnostním vlivům).
- Zamezit jeho pádu na zem nebo prudkému nárazu.
- Zamezit jeho vystavení přímému slunečnímu záření.



- **Nepoužívejte současně staré a nové baterie anebo baterie různých značek.**
- **Nenechávejte baterie v dálkovém ovladači, pokud předpokládáte, že spotřebiči nebudete používat déle než 2 měsíce.**



- **Přímé sluneční světlo může ovlivnit provoz přijímače infračerveného signálu.**
 - **Dráha mezi dálkovým ovladačem a spotřebičem musí být volná.**
 - **Pokud se zdá, že signál pocházející z dálkového ovlivňuje provoz jiného spotřebiče, přesuňte tento spotřebič do jiné polohy anebo kontaktujte klientský servis.**
 - **Elektronické žárovky a zářivky mohou rušit přenos mezi dálkovým ovladačem a klimatizačním zařízením.**
 - **Pokud nebudete dálkový ovladač delší dobu používat, vyjměte napájecí baterie.**
- Odstraňte z dálkového ovladače jazýček pro odpojení baterie, aby byl dálkový ovladač funkční.

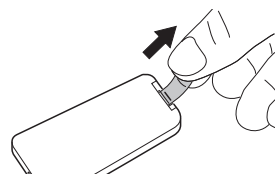

3.3.a - Vložení baterií

Baterie není součástí dodávky. Baterie se vkládají následovně:

- a. Stiskněte boční výstupek a vytáhněte z přihrádky dálkového ovladače držák baterie
- b. Vložte baterii do držáku tak, aby symbol „+“ směřoval nahoru.
- c. Vložte držák řádně do příslušné přihrádky a zatlačte ho až na doraz.



Přísně dodržujte polaritu vyznačenou na spodní straně přihrádky na baterie.

3.3.b - Výměna baterií

Pokud po stisknutí některého z tlačítek neuslyšíte „pípnutí“ potvrzující příjem signálu spotřebiče, je nutno baterie vyměnit.



Po vybití je třeba baterie vyměnit a zlikvidovat v příslušných sběrných střediscích, nebo podle požadavků místních předpisů.



- **Nelikvidujte baterie jako normální netříděný odpad. Pro správnou likvidaci baterií odkazujeme na místní nařízení.**
- **V dolní části ikony likvidace baterií může být uveden symbol chemické látky. Tento symbol uvádí, že baterie obsahuje těžký kov, který překračuje určitou koncentraci. Například Pb: Olovo (>0,004%).**
- **Použití spotřebiče a baterie musí být zpracovány v příslušných závodech za účelem jejich opětovného použití, recyklace a rekuperace. Zaručením správné likvidace baterií přispějete k předcházení možných negativních následků na životní prostředí a lidské zdraví.**

- Pokud dálkový ovladač několik týdnů nebo déle nepoužíváte, baterie vyjměte. **Vytékající baterie by mohly dálkový ovladač poškodit.**



Baterie nenabíjejte ani nerozebírejte. Nevhazujte baterie do ohně. Mohly by začít hořet nebo explodovat.



Pokud se vám kapalina z baterií dostane na pokožku, nebo oděv, pečlivě si ji/jej omyjte čistou vodou. Nepoužívejte dálkový ovladač s vyteklými bateriemi. Chemikálie obsažené v bateriích mohou způsobit popáleniny nebo jiná zdravotní rizika.



NEBEZPEČÍ POŽITÍ:
tento výrobek obsahuje jednu knoflíkovou anebo mincovou baterii.



UCHOVÁVEJTE MIMO DOSAH DĚTÍ; pokud si myslíte, že baterie mohly být požití nebo vloženy do některé části těla, obraťte se neprodleně na lékaře.



Požítí může způsobit chemické popáleniny, perforaci měkkých tkání a smrt. Do 2 hodin od požití se mohou projevit vážné popáleniny. Neprodleně se obraťte na lékaře, pokud předpokládáte, že byla požitá nebo do některé části těla vložena baterie.

3.3.c - Poloha dálkového ovládače

Dálkový ovladač udržujte v poloze, ze které může signál dosáhnout přijímače zařízení (maximální vzdálenost cca 8 metry - s nabitými bateriemi).

Výskyt překážek (nábytek, závěsy, stěny atd.) mezi dálkovým ovladačem a spotřebičem snižuje dosah dálkového ovládače.

3.4 - POKYNY TÝKAJÍCÍ SE FUNGOVÁNÍ

3.4.a - Režim ventilace

Při použití tohoto režimu spotřebič nijak neovlivňuje teplotu ani vlhkost vzduchu v místnosti.

Stisknutím tlačítka ON/OFF (zap./vyp.)  se spotřebič spustí v tomto režimu. Na displeji spotřebiče se rozsvítí kontrolka **FAN**.

3.4.b - Režim vytápění na minimální výkon

Když je spotřebič zapnutý v režimu ventilace, stisknutím tlačítka  aktivujete minimální vytápěcí výkon. Na displeji spotřebiče se kromě kontrolky **FAN** rozsvítí také kontrolka **LOW**.

3.4.c - Režim vytápění na maximální výkon

Když je spotřebič zapnutý v režimu na minimální výkon, stisknete-li dvakrát tlačítko , čímž aktivujete maximální vytápěcí výkon. Na displeji spotřebiče se kromě kontrolky **FAN** rozsvítí také kontrolka **HIGH** (a kontrolka **LOW** zhasne).



*Tento režim lze také aktivovat pomocí tlačítka **START/STOP** na zadní straně spotřebiče (pol. 12 - obrázek X). Opětným stisknutím tlačítka **START/STOP** přejde jednotka do (pohotovostního) režimu **STAND-BY** (a vypnutí proběhne tak, jak je popsáno v následujícím odstavci).*





*Pokud byl některý z režimů vytápění aktivován stisknutím tlačítka **ON/OFF** (zap./vyp.)  pro vypnutí spotřebiče, začne blikat kontrolka **FAN** a na displeji se spustí odpočítávání 30 sekund, po jejichž uplynutí se spotřebič (a také kontrolka **FAN**) vypne.*

3.4.d - Režim ECO (nastavení teploty)

Po zapnutí spotřebiče se na displeji zobrazí okolní teplota.

Když je spotřebič zapnutý, stisknutím tlačítka  začne hodnota teploty blikat a zobrazí se nastavená teplota.

Pro nastavení požadované teploty do 5 sekund stiskněte tlačítko  a  (rozpětí: 18 °C ÷ 45 °C - interval 1 °C). Pro potvrzení nastavení stiskněte tlačítko , nebo počkejte 5 sekund.



Pokud je nastavená teplota o něco vyšší než pokojová teplota (≥ 2 °C), automaticky se aktivuje funkce vytápění na minimální výkon (svítí kontrolky **FAN** a **LOW**).

Pokud je nastavená teplota o hodně vyšší než teplota v místnosti (≥ 4 °C), automaticky se aktivuje funkce vytápění na maximální výkon (svítí kontrolky **FAN** a **HIGH**).

Pokud je nastavená teplota nižší než teplota v místnosti, automaticky se aktivuje funkce ventilace (rozsvítí se kontrolka **FAN**).

Během provozu lze nastavenou teplotu kdykoli změnit.

3.4.e - Režim opožděného vypnutí

Když je spotřebič v chodu, pro aktivaci a nastavení režimu opožděného vypnutí stiskněte tlačítko ; na displeji spotřebiče se rozsvítí kontrolka **TIMER** a zobrazí se hodnota  H.

Požadované zpoždění (od 1 do 8 hodin), po kterém se jednotka vypne, nastavíte tak, že jednou, nebo vícekrát stisknete tlačítko .

Počkejte asi 5 sekund, aniž byste stiskli jakékoli tlačítko, poté se nastaví opožděné vypnutí a na displeji se rozsvítí kontrolka **TIMER**.

Po potvrzení aktivování časovače lze kdykoli změnit provozní režim stisknutím tlačítka

 Po uplynutí nastavené doby se spotřebič vypne.

Pro zrušení odloženého vypnutí stisknete tlačítko , čímž jednotka přejde do pohotovostního režimu, nebo zopakujete postup nastavení opožděného vypnutí zadáním hodnoty **0 H**.

 **Požadované zpoždění lze nastavit, dokud bliká číselný symbol hodin. Po nastavení a uplynutí 5 sekund přestane číselná hodnota blikat a automaticky se uloží. Pokud chcete dobu zpoždění dále měnit, zopakujte celý postup od začátku.**

 **Tuto funkci lze nastavit společně s týdenním časovačem.**

3.4.f - Funkce lamely

Když je spotřebič v chodu, stisknutím tlačítka  se začne vyklápět lamela.

Pokud chcete lamelu za účelem nasměrování proudu vzduchu v určité poloze zastavit, když je klapka v požadované poloze, stisknete tlačítko  znovu.

Opětovným stisknutím tlačítka se lamela začne opětovně vyklápět.

3.4.g - Režim týdenního časovače

 **Tento režim lze spustit pouze tehdy, když je spotřebič v režimu vytápění (nelze jej spustit, když spotřebič funguje pouze jako ventilátor), nebo v režimu nastavené teploty.**



Chcete-li tuto funkci použít, musíte nejprve nastavit aktuální den a čas.

 **Tento úkon musí být proveden při prvním zapnutí spotřebiče nebo po jeho odpojení od elektřiny.**

Postupujte následovně:



a. Spusťte spotřebič v minimálním vytápěcím režimu. Na displeji spotřebiče se kromě kontrolky **FAN** rozsvítí také kontrolka **LOW**.

b. Pro nastavení aktuálního dne v týdnu zmáčkněte tlačítko . Na displeji se zobrazí **01**, což znamená „pondělí“.



c. Pro nastavení aktuálního dne (01= pondělí, 02= úterý, 07= neděle) stiskněte tlačítko  a .

Pro potvrzení a přechod k nastavení času stiskněte (do 10 sekund) tlačítko .

Na displeji se zobrazí **00**.

d. Pro nastavení aktuálního času (od 0 do 23) stiskněte tlačítko  a . Pro potvrzení a přechod k nastavení minut stiskněte (do 10 sekund) tlačítko .

Na displeji se zobrazí 0 0.

- a. Pro nastavení minut (od 0 do 59) stiskněte tlačítko  a . Pro potvrzení nastavení (do 10 sekund) stiskněte tlačítko .



Pokud  nestisknete do 10 sekund, nastavení se neuloží.



Pokud chcete nastavený den a čas resetovat, odpojte spotřebič od napájení.

- f. Na displeji se zobrazí **P 1**.



Spotřebič má 5 přednastavených režimů a šestý je volný (nastavitelný uživatelem).

Vlastností přednastavených režimů jsou uvedeny v tabulce ve spodní části stránky.

Postup pro nastavení volného režimu je uveden v odstavci 3.4.g.1

- g. Pro volbu požadovaného režimu stiskněte jednou, nebo několikrát tlačítko .

- h. Pro potvrzení nastavení (do 10 sekund) stiskněte tlačítko .

Na displeji spotřebiče začne blikat kontrolka **24/7**, což znamená, že je funkce aktivní. Spotřebič se zapne a vypne na základě nastaveného režimu.

Režim	Pondělí	Úterý	Středa	Čtvrtek	Pátek	Sobota	Neděle
P1	8:00÷17:00	8:00÷17:00	8:00÷17:00	8:00÷17:00	8:00÷17:00	8:00÷17:00	8:00÷17:00
P2	18:00÷7:00 ^a	18:00÷7:00 ^a	18:00÷7:00 ^a	18:00÷7:00 ^a	18:00÷7:00 ^a	18:00÷7:00 ^a	18:00÷7:00 ^a
P3	8:00÷17:00	8:00÷17:00	8:00÷17:00	8:00÷17:00	8:00÷17:00	OFF (vyp.)	OFF (vyp.)
P4	18:00÷7:00 ^a	18:00÷7:00 ^a	18:00÷7:00 ^a	18:00÷7:00 ^a	18:00÷7:00 ^a	OFF (vyp.)	OFF (vyp.)
P5	OFF (vyp.)	OFF (vyp.)	OFF (vyp.)	OFF (vyp.)	OFF (vyp.)	0:00÷23:59	0:00÷23:59
P6	Volný režim	Volný režim	Volný režim	Volný režim	Volný režim	Volný režim	Volný režim
Poznámka:	^a Režim P2 a P4, doba vypnutí je následující den						
P6:	Nastavte časové rozpětí 00÷24H, čas zapnutí musí předcházet času vypnutí. V opačném případě se režim NEAKTIVUJE.						

3.4.g.1 - Nastavení volného režimu „P6“

- a. Po volbě režimu **P 6** pro potvrzení (do 10 sekund) stiskněte tlačítko .

Na displeji bude blikat číslo **1** (pondělí); do 5 sekund den potvrďte tlačítkem . Pokud den nepotvrdíte, displej se automaticky přepne na další den **2**

- (úterý) a tak dále až do 7 (neděle).
- Potvrďte den a pomocí tlačítka (+) a (-) nastavte požadovanou hodinu zapnutí (na displeji se zobrazí 00). Pro potvrzení (do 10 sekund) stiskněte tlačítko (OK).
 - Pomocí tlačítka (+) a (-) nastavte požadovanou hodinu vypnutí (na displeji se zobrazí 00). Pro potvrzení (do 10 sekund) stiskněte tlačítko (OK).
 - Stejným způsobem nastavte všechny dny v týdnu.

Poznámka:

- Pro každý den je nutné nastavit časy zapnutí a vypnutí.
- Můžete nastavit pouze hodiny, nikoli minuty.
- Po nastavení časů zapnutí a vypnutí pro všech 7 dní v týdnu se spotřebič přepne do týdenního režimu; na displeji bude blikat kontrolka 24/7.

Rychlé nastavení

- Když kontrolka 1÷7 bliká, stiskněte tlačítko (+) a (-) pro volbu dne 1 (pondělí).
- Pro potvrzení stiskněte tlačítko (OK) a poté stiskněte tlačítko (OK) ještě dvakrát, aniž byste nastavili čas zapnutí a vypnutí (uvolněte 00).
- Totéž proveďte pro další dny (od úterka do soboty).
- Když bliká 7 (neděle), proveďte potvrzení stisknutím tlačítka (OK).
- Nastavte čas zapnutí a potvrďte tlačítkem (OK).
- Nastavte čas vypnutí.
Stisknutím tlačítka (OK) pro potvrzení se spotřebič automaticky spustí v týdenním režimu.



Jakmile je režim nastaven, spotřebič jej uchová v paměti, i když je časovač deaktivován.

Pokud spotřebič odpojíte od elektřiny, paměť se vymaže.

3.4.g.2 - Vypnutí týdenního časovače

- Stiskněte sedmkrát tlačítko (24/7), čímž se týdenní časovač vypne.





Význam kontrollek

- Po aktivaci týdenního časovače se na displeji spotřebiče zobrazí okolní teplota. Rozsvítí se kontrolka °C a kontrolky 24/7 a **LOW**, nebo **HIGH** blikají (na základě rozdílu mezi nastavenou teplotou a teplotou v místnosti).



- Funkce výkyvné lamely (SWING), vytápění na minimální výkon (LOW), vytápění na maximální výkon (HIGH), nastavení teploty a otevřené okno/dveře lze aktivovat jak v režimu týdenního časovače, tak v normálním chodu.
- Když je příslušná funkce aktivována, kontrolka trvale svítí.

3.4.h - Zrušení programovatelných funkcí

3.4.h.1 - Zrušení nastavení teploty

- Pro zrušení při nastavování stiskněte tlačítko .
- Po nastavení teploty nejprve stiskněte tlačítko  a poté pro zrušení tlačítko .
- Pro opuštění režimu nastavení teploty stiskněte tlačítko .

3.4.h.2 - Zrušení nastavení týdenního časovače



- Pro zrušení při nastavování stiskněte tlačítko .
- Po nastavení týdenního časovače nejprve stiskněte tlačítko  a poté pro zrušení tlačítko .

3.4.i - Funkce otevřeného okna/dveří

Pokud je povolena funkce **OTEVŘENÉ OKNO/DVEŘE**, spotřebič je schopen detekovat, že do místnosti proudí studený vzduch.

Když je spotřebič v režimu vytápění nebo v režimu nastavené teploty (v režimu provozu ventilátoru tuto funkci aktivovat nelze) a detekuje pokles pokojové teploty o několik stupňů, funkce se aktivuje.

Postup pro deaktivování funkce:

- Když je spotřebič připojený k síťovému napětí a je v režimu vytápění, stiskněte tlačítko,  čímž se aktivuje funkce OTEVŘENÉ OKNO/DVEŘE. Na displeji se rozsvítí kontrolka **TEMP**.
- Pro deaktivování funkce stiskněte tlačítko  ještě jednou.



Když je spotřebič připojen do elektriny, funkce OTEVŘENÉ OKNO/DVEŘE se deaktivuje.

Pokud je tato funkce deaktivována, spotřebič funguje normálně.

Detekce teploty se spustí 1 minutu po detekci otevřeného okna/dveře. Funkce se aktivuje formou cyklu, který trvá 10 minut, a spotřebič každých 5 minut detekuje teplotu v místnosti, aby zkontroloval, zda došlo k zavření okna/dveří.

Pokud během kontrol spotřebič zjistí:

- rozdíl ≤ 8 °C oproti okolní teplotě, pokračuje ve vytápění a detekci otevřeného okna/dveří,

- rozdíl $> 8\text{ }^{\circ}\text{C}$ oproti okolní teplotě, přestane vytápět, přejde do pohotovostního režimu a zastaví také detekci otevřeného okna/dveří.



Poznámka:

- Když spotřebič přeruší vytápění, alarm a ventilátor zůstanou spuštěny ještě po dobu 30 sekund a poté přejdou do pohotovostního režimu. Na displeji spotřebiče bude blikat kontrolka TEMP a nápis **OF**.
- Stisknutím tlačítka **OK** restartujte spotřebič, než se vypne.
- Po restartu se detekce funkce otevřeného okna/dveří znovu spustí stejným způsobem, jak je popsáno výše.
- Stiskněte tlačítko **⏻** k vypnutí spotřebiče; displej se vrátí k zobrazení okolní teploty a rozsvítí se kontrolka $^{\circ}\text{C}$ (spotřebič v pohotovostním režimu).

4 - OCHRANA PROTI PŘEHŘÁTÍ

- Tento výrobek je vybaven ochranou proti přehřátí, která jej v případě silného přehřátí automaticky vypne. V tomto případě:
 - vyberte zástrčku ze síťové zásuvky;
 - počkejte asi 15/20 minut než spotřebič vychladne;
 - zjistěte možnou příčinu přehřátí (např. spotřebič je něčím zakrytý);
 - zkontrolujte, zda nedošlo k poškození spotřebiče, napájecího kabelu či zástrčky.
 - Pokud k poškození nedošlo:
 - vložte zástrčku do síťové zásuvky;
 - opětovně spotřebič zapněte.
- Pokud spotřebič nelze spustit, kontaktujte poprodejní servis.

5 - ÚDRŽBA A ČIŠTĚNÍ



Před provedením jakéhokoli čištění, nebo údržby spotřebič vypněte uvedením přepínače ON/OFF (6) do polohy „O“. Vytáhněte zástrčku ze síťové zásuvky a počkejte, až se zahřáté součásti zchladí.

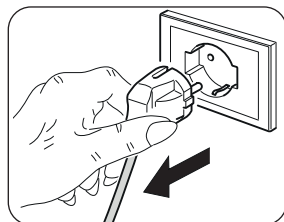

- K čištění spotřebiče používejte navlhčený hadřík.
- Pokud je spotřebič velmi znečištěný, můžete k čištění vnějších částí použít hadřík navlhčený teplou vodou (max. $50\text{ }^{\circ}\text{C}$) a jemným čisticím prostředkem. Osušte suchým hadříkem (obr. L).
- Pomocí štětce, nebo vysavače odstraňte prach z mřížky pro přívod/odvod vzduchu.



- Před opětovným zapojením zástrčky do zásuvky se ujistěte, že je spotřebič zcela suchý.
- K čištění spotřebiče nepoužívejte chemicky ošetřený ani antistatický hadřík.
- Nepoužívejte benzín, ředidlo, leštící pastu ani podobná rozpouštědla. Tyto produkty mohou způsobit prasknutí, nebo deformaci plastového povrchu.
- K čištění spotřebiče nepoužívejte oleje, chemikálie ani abrazivní prostředky.
- Neponořujte spotřebič do vody.



- V případě poruchy spotřebiče se nepokoušejte jej rozebrat, ale kontaktujte prodejce, nebo technický servis.

6 - USCHOVÁNÍ SPOTŘEBIČE

- Pokud nehodláte spotřebič delší dobu používat, nebo musíte provést práce, při kterých by mohlo vzniknout velké množství prachu, doporučujeme spotřebič uskladnit, a to následovně:
 - **Vypněte spotřebič a poté vytáhněte zástrčku ze zásuvky.**
 - Umístěte spotřebič na chladné a suché místo, kde bude chráněn před vlhkostí.

7 - TECHNICKÉ ÚDAJE

- Viz tabulka na posledních stránkách návodu.

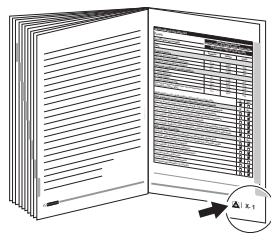



0 - ПОПЕРЕДЖЕННЯ1	дистанційного керування.....13
0.1 - ЗАГАЛЬНА ІНФОРМАЦІЯ 1	3.4 - ІНСТРУКЦІЇ З РОБОТИ 13
0.2 - СИМВОЛИ.....1	3.4.a - Режим вентиляції.....13
0.2.1 - Застосовані піктограми2	3.4.b - Режим нагрівання з мінімальною потужністю13
0.3 - ЗАГАЛЬНА ІНФОРМАЦІЯ2	3.4.c - Режим нагрівання з максимальною потужністю.....14
0.4 - ПЕРЕДБАЧУВАНЕ ВИКОРИСТАННЯ7	3.4.d - Режим «ЕСО» (налаштування температури).....14
0.5 - НЕПРИЗНАЧЕНЕ ТА ПОТЕНЦІЙНО НЕБЕЗПЕЧНЕ ВИКОРИСТАННЯ7	3.4.e - Режим затримки вимкнення.....14
1 - ОПИС ПРИЛАДУ ТА ПАНЕЛІ КЕРУВАННЯ8	3.4.f - Робота кришки випуску повітря15
2 - УСТАНОВКА8	3.4.g - Режим «Таймер на тиждень».....15
3 - ВИКОРИСТАННЯ ПРИЛАДУ10	3.4.h - Скасування попередньо налаштованих режимів18
3.1 - КНОПКИ ПУЛЬТУ УПРАВЛІННЯ ТА ДИСПЛЕЙ10	3.4.i - Режим відкритих вікон/дверей18
3.2 - ФУНКЦІЇ КНОПОК НА ПУЛЬТІ ДИСТАНЦІЙНОГО КЕРУВАННЯ.....11	4 - ЗАХИСТ ВІД ПЕРЕГРІВАННЯ19
3.3 - ВИКОРИСТАННЯ ПУЛЬТУ ДИСТАНЦІЙНОГО КЕРУВАННЯ11	5 - ОБСЛУГОВУВАННЯ ТА ОЧИЩЕННЯ19
3.3.a - Встановлення батарейок.....12	6 - ЗБЕРІГАННЯ ПРИЛАДУ20
3.3.b - Заміна батарейок.....12	7 - ТЕХНІЧНА ІНФОРМАЦІЯ20
3.3.c - Розміщення пульта	

ІЛЮСТРАЦІЇ

Ілюстрації зібрані на першій та останній сторінках інструкції



0 - ПОПЕРЕДЖЕННЯ

0.1 - ЗАГАЛЬНА ІНФОРМАЦІЯ

Перш за все хочемо подякувати вам за те, що ви вирішили віддати перевагу приладу нашого виробництва.

0.2 - СИМВОЛИ

Символи, наведені у цьому розділі, дозволяють швидко і однозначно надати інформацію, необхідну для правильного використання приладу в безпечних умовах.

0.2.1 - Застосовані піктограми

	Вказує на те, що цей документ слід уважно прочитати перед установкою та/або використанням приладу.
	Вказує на те, що цей документ слід уважно прочитати перед обслуговуванням та/або очищенням приладу.
	Вказує на те, що в наданих додатках може міститися додаткова інформація.
	Вказує на те, що інформация доступна в інструкції користувача або інструкція з установки.
	Вказує відповідному персоналу на те, що описана операція становить ризик ураження електричним струмом, якщо вона не виконується з дотриманням правил техніки безпеки.
	Вказує відповідному персоналу на те, що описана операція становить ризик отримання фізичної шкоди, якщо вона не виконується з дотриманням правил техніки безпеки.
	Вказує відповідному персоналу на те, що описана операція становить ризик отримання опіків при контакті з високотемпературними компонентами, якщо вона не виконується з дотриманням правил техніки безпеки.

0.3 - ЗАГАЛЬНА ІНФОРМАЦІЯ

ПІД ЧАС ВИКОРИСТАННЯ ЕЛЕКТРИЧНОГО ОБЛАДНАННЯ ЗАВЖДИ СЛІД ДОТРИМУВАТИСЯ ОСНОВНИХ ЗАХОДІВ БЕЗПЕКИ, ЩОБ ЗМЕНШИТИ РИЗИК ПОЖЕЖІ, УРАЖЕННЯ ЕЛЕКТРИЧНИМ СТРУМОМ ТА ТРАВМ, ЗОКРЕМА:



1. Документ захищено відповідно до закону із заборонаю на відтворення або передачу третім особам без явного дозволу компанії OLIMPIA SPLENDID. Прилади можуть оновлюватися, тому деякі деталі відрізняються від показаних, без шкоди для пояснень, що містяться в цій інструкції.



2. Уважно прочитайте цю інструкцію, перш ніж приступати до будь-якої операції (установки, обслуговування, використання) і суворо дотримуйтесь того, що описано в окремих розділах.



3. Ретельно зберігайте цю брошуру для подальших консультацій.

4. Після видалення упаковки, переконайтеся в цілісності приладу; елементи упаковки не можна залишати в доступному для дітей місці, оскільки вони є потенційними джерелами небезпеки.

5. **ВИРОБНИК НЕ НЕСЕ ВІДПОВІДАЛЬНОСТІ ЗА ЗБИТКИ, ЗАВДАНІ ОСОБАМ АБО РЕЧАМ, ЩО ВИНИКАЮТЬ В РЕЗУЛЬТАТІ НЕДОТРИМАННЯ ПРАВИЛ, ЩО МІСТЯТЬСЯ У ЦІЄЇ ІНСТРУКЦІЇ.**

6. Виробник залишає за собою право в будь-який час вносити зміни у свої моделі без кардинальних змін характеристик, описаних в цій інструкції.



7. Перед підключенням приладу до живлення переконайтеся, що дані на табличці відповідають даним електричної мережі. Пластина з характеристиками розміщена на приладі.



8. Установити прилад відповідно до інструкцій виробника. Неправильна установка може завдати шкоди людям, тваринам або речам, за що виробник не несе відповідальності.

9. Завжди використовувати прилад лише у вертикальному положенні. Розмістити прилад у відповідному приміщенні.

10. Під час використання приладу завжди розпрямляти весь шнур.

11. Прилад постачається з шнуром живлення з вишкою (тип Y). У разі пошкодження кабелю живлення, його необхідно замінити, звернувшись до виробника або авторизованого центру обслуговування чи до особи з подібною кваліфікацією, щоб уникнути ризики небезпечних ситуацій.



12. Встановити прилад таким чином, щоб вимикачі та інші кнопки панелі керування були недосяжними для тих, хто приймає ванну чи душ.

13. Не використовувати подовжувачі чи використовувати їх дуже обережно.

14. Розміщувати прилад на відстані не менше 1 м від інших предметів (Рис. В).

14а. Для запобігання ризику пожежі утримувати відстань принаймні 1 м між отворами для виходу/входу повітря з приладу та будь-яким іншим предметом, шторами, тканинами чи легкозаймистими матеріалами.

15. Не розміщувати прилад поряд з джерелами тепла.

16. Не використовувати прилад для сушки одягу.



17. Не вводити сторонні предмети в решітки входу та виходу повітря, оскільки існує ризик ураження електричним струмом, пожежі або пошкодження приладу.

18. Під час роботи запобігати контактів між шнуром живлення та гарячими поверхнями.

19. Не розміщувати шнур живлення під килимками, ковдрами або направляючими. Розміщувати кабель далеко від проходів, щоб уникнути спотикання.

20. Не накручувати чи перекручувати шнур навколо приладу, бо це може призвести до пошкодження ізоляції.



21. Під час роботи прилад злегка нагрівається. Для запобігання опіків не торкатися поверхні голою шкірою.



22. Не використовувати прилад на відкритому повітрі або на вологих поверхнях.

23. Не використовувати прилад разом з засобами для запрограмованого вмикання/вимикання, таймерами чи іншими аксесуарами для автоматичного вмикання для запобігання ризику пожежі якщо прилад накрито або розміщено не коректно.

24. Ознайомити весь персонал, що буде відповідати за перевезення та монтаж приладу, з наступними інструкціями.

25. Не використовувати прилад біля штор, оскільки матеріал може потрапити в отвори для входу повітря (Рис. В).

26. Уникати розливання рідини на прилад.

27. Діти не повинні гратися з приладом.



28. Приладом можуть користуватися діти від 8 років та особи з обмеженими фізичними, сенсорними або розумовими можливостями, без досвіду або без здібностей, за умови, що вони перебувають під наглядом або після того, як вони отримали інструкції щодо безпечного використання приладу та розуміють небезпеки, притаманної йому.

29. Очищення та технічне обслуговування, які мають здійснювати користувачі, не повинні виконуватися дітьми без нагляду.





30. Діти віком до 3 років не можуть наближатися до приладу, якщо за ними не має постійного догляду.



31. Діти віком від 3 до 8 років можуть лише вмикати/вимикати прилад з коректним розміщенням, якщо за ними є догляд, а також вони отримали інструкції щодо безпечного використання та розуміють потенційні ризики.



32. Діти віком від 3 до 8 років не можуть вставляти вилку в розетку, регулювати або очищувати прилад, а також виконувати операції з технічного обслуговування, які має виконувати користувач.



33. Не використовувати прилад у безпосередній близькості від ванни, душу або басейну.



34. **УВАГА!** Деякі елементи приладу можуть сильно нагріватися та призвести до опіків. Необхідно уважно спостерігати, якщо поблизу приладу присутні діти та інваліди.

35. Перед очищенням завжди вимикати вилку електричного живлення.

36. Для коректного використання приладу **НЕ МОЖНА:**

a. розміщувати його поруч з фіксованою розеткою

b. тягнути за шнур або сам прилад щоб вийняти вилку з розетки

c. залишати прилад під впливом атмосферних факторів (дощу, сонця тощо)

d. залишати його працюючим без потреби

e. торкатися мокрими або вологими руками.

37. Використовувати прилад лише згідно з наданими інструкціями. Виробник не рекомендує використовувати прилад іншим чином, бо це може призвести до уражень електричним струмом, пожеж або травм.



38. Найпоширенішою причиною перегріву є накопичення пилу або ворсів у приладі. Регулярно видаляти ці накопичення, вимикаючи прилад з розетки та очищаючи решітки і отвори пилососом.

39. Не використовувати абразивні миючі засоби. Очищувати вологою (не мокрою) серветкою, промитою у теплій воді з милом.

40. Не підключати прилад до електричного живлення до того, як він буде повністю зібраний та відрегульований.

41. Під час монтажу та під час будь-яких операцій з технічного обслуговування необхідно дотримуватися запобіжних заходів, зазначених у цієї інструкції та на етикетках, прикріплених усередині або на приладі, а також вживати всіх запобіжних заходів, запропонованих здоровим глуздом і діючими правилами безпеки в місці використання.

42. Не мити та не занурювати прилад у воду чи інші рідини. Може призвести до короткого замикання або пожежі.



43. Не використовувати прилад у закритому просторі, наприклад усередині шафи, оскільки це може спричинити пожежу.

44. У разі несумісності між розеткою та вилкою приладу, змінити розетку на іншу відповідного типу за допомогою професійно кваліфікованого персоналу, який переконається, що секція кабелю розетки відповідає потужності, яку споживає прилад. Загалом, не рекомендується використати перехідники та/або подовжувачі; якщо їх використання є суттєвим, вони повинні відповідати чинним стандартам безпеки, а їх потужність струму (A) не повинна бути меншою ніж максимальна потужність приладу.

45. Не використовувати прилад у разі несправності або несправності, якщо кабель чи вилка пошкоджені, якщо прилад впав чи був пошкоджений будь-яким чином. Вимкнути прилад, видалити вилку з розетки та віддати його на перевірку професійно кваліфікованому персоналу.

46. Демонтаж, ремонт або переобладнання неавторизованою особою може призвести до серйозних пошкоджень.

47. Не розбирати та не змінювати прилад.

48. Самостійно ремонтувати прилад надзвичайно небезпечно.



49. За наявності витoku газу з іншого обладнання добре провітрити приміщення перед використанням приладу.

50. Не видаляти вилки з розетки, якщо прилад ще включений.

51. У разі вирішення більше не використовувати прилад такого типу, рекомендуємо вивести його з ладу, перерізавши шнур живлення, попередньо вийнявши вилку з розетки.

52.  **УВАГА!** Для запобігання перегріву приладу, не накривати його.

53. Також рекомендується знешкодити ті частини приладу, які можуть становити небезпеку, особливо для дітей, бо вони можуть використовувати несправний прилад для власних ігор.

54. Під час першого використання або після довгої паузи після увімкнення може з'явитися шум або запах. Це нормальний феномен, який зникне після декількох хвилин роботи приладу.

0.4 - ПЕРЕДБАЧУВАНЕ ВИКОРИСТАННЯ

55. Прилад слід використовувати виключно для нагрівання повітря з єдиною метою створення комфортної температури середовища перебування.
56. Цей прилад призначений лише для домашнього або аналогічного використання, його не можна використовувати у комерційних чи промислових цілях.
57. Неналежне використання приладу з будь-якими пошкодженнями людей, речей або тварин звільняє OLIMPIA SPLENDID від будь-якої відповідальності.
58. Керувати роботою приладу **ВИКЛЮЧНО** за допомогою наданого пульта дистанційного керування.
59. Прилад має спеціальну функцію, що активується за бажанням користувача, яка дозволяє визначити наявність відкритих вікон/дверей та змусити прилад працювати в режимі розморожування, щоб зменшити витрату енергії.

Цей прилад має маркування CE, яке позначає відповідність нормативам 2014/35/UE (низька напруга), 2014/30/UE (електромагнітна сумісність) та 2014/53/UE (директиві щодо радіообладнання).

0.5 - НЕПРИЗНАЧЕНЕ ТА ПОТЕНЦІЙНО НЕБЕЗПЕЧНЕ ВИКОРИСТАННЯ

60. Не вмикати прилад у приміщеннях, де використовується чи зберігається бензин та інші легкозаймисті рідини, а також в приміщеннях з наявністю легкозаймистих та вибухових газів.
61. Не використовуйте прилад, якщо кімнату нещодавно обробили газовим інсектицидом або в присутності запалених пахощів, хімічних парів або масляних залишків.
62. Не використовувати прилад у маленьких приміщеннях в присутності людей, які не можуть автономно його покинути, або в такому разі необхідно забезпечити постійний догляд.

Цей виріб слід використовувати лише відповідно до специфікацій, зазначених у цієї інструкції. Будь-яке використання, відмінне від зазначеного, може призвести до серйозних травм. **ВИРОБНИК НЕ НЕСЕ ВІДПОВІДАЛЬНОСТІ ЗА ЗБИТКИ, ЗАВДАНІ ОСОБАМ АБО РЕЧАМ, ЩО ВИНИКАЮТЬ В РЕЗУЛЬТАТІ НЕДОТРИМАННЯ ПРАВИЛ, ЩО МІСТЯТСЯ У ЦЬОЇ ІНСТРУКЦІЇ.**

1 - ОПИС ПРИЛАДУ ТА ПАНЕЛІ КЕРУВАННЯ

- | | | |
|----------------------------|---------------------------------|---|
| 1. Корпус приладу | 6. Вимикач «ON/OFF» (0 / 1) | керування |
| 2. Решітка випуску повітря | 7. Шнур живлення | 10. Дюбелі та гвинти для фіксації на стінах (3) |
| 3. Кришка випуску повітря | 8. Інструкції з використання та | 11. Кнопка «START/STOP» для роботи у |
| 4. Дисплей | використання та | ручному режимі |
| 5. Решітка входу повітря | 9. Пульт дистанційного | |

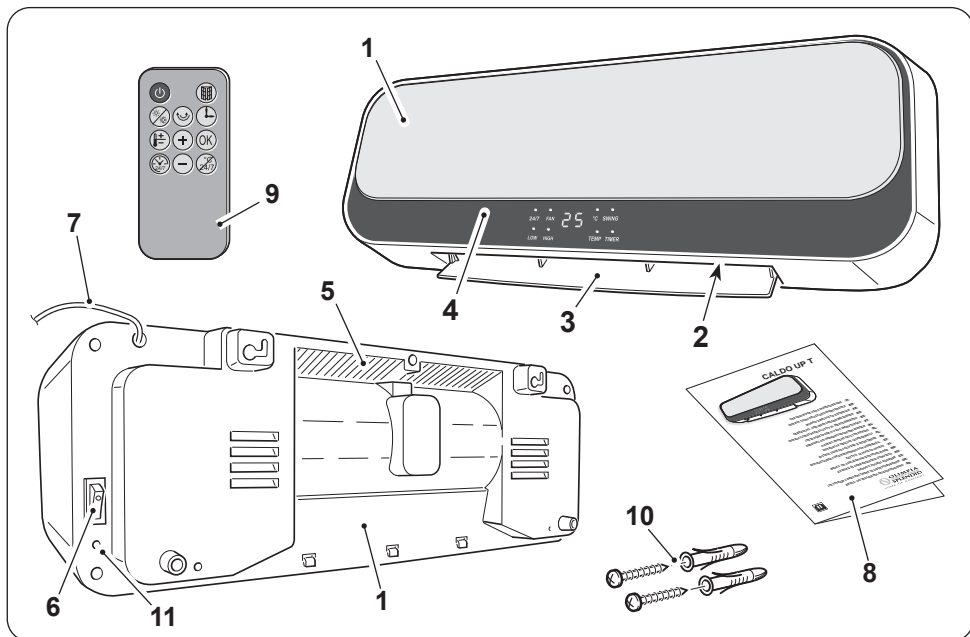

2 - УСТАНОВКА

- Після зняття упаковки, переконайтеся в цілісності приладу; у разі сумнівів не використовувати його та звернутися до професійно кваліфікованого персоналу.
- Прилад необхідно зафіксувати на стіні, яка має бути зроблена з кам'яної кладки та/або термостійкого матеріалу (не з дерева або синтетичного матеріалу, який може легко перегрітися).



Прилад необхідно зафіксувати таким чином, щоб:

- вимикач «ON/OFF» та кнопки були недосяжні для тих, хто знаходиться у ванній чи душі.
- на відстані не менше 350 мм від стін
- на відстані не менше 1000 мм від легкозаймистих матеріалів (штор, тканини, тощо...) (Рис. В).

- НЕ встановлювати прилад під розетками.
- Підготувати розетку біля приладу, переконавшись, що вона знаходиться на відстані, пропорційної до довжини кабелю живлення. (Рис. С).
- Встановлюючи прилад на високому місці, дотримуйтесь відстані не менше 1,8 м від підлоги.

- Визначити місце для встановлення приладу.
- Зробити два отвори діаметром 6 мм на відстані 315 мм (Рис. D).



- Отвори мають знаходитися на відстані принаймні 2000 мм від підлоги та принаймні 350 мм від стелі (Рис. D).
- Під час свердління стіни переконатися у відсутності електричних або водопровідних труб.

- Вставити дюбелі до отворів та закрутити надані гвинти.
- Не закручувати гвинти повністю гвинти та залишити їх на відстані принаймні 10 мм від стіни (Рис. E).



Переконатися, що гвинти міцно закріплені в стіні.

- Вставити гвинти в отвори (X), розміщені ззаду на приладі, та натиснути на прилад у напрямку стіни (Рис. F - 1 крок).
- Посунути прилад вліво приблизно на 10 мм (Рис. F - 2 крок), а потім посунути його вниз приблизно на 8-10 мм (Рис. F - 3 крок).
- Перевірити стабільність та міцність фіксації приладу до стіни.



- Перед підключенням вилки приладу до розетки перевірити, щоб позначення напруги, вказані на табличці з характеристиками, відповідали характеристикам електричної мережі, а розетка заземлена належним чином.
- Розетка повинна бути легкодоступною, щоб в екстреній ситуації можна було легко вийняти з неї вилку.

- Вставити вилку в розетку.
- Натиснути на вимикач (6), щоб він був у положенні «I» (ON); прилад готовий до використання.



Цей прилад має кришку(3), яка автоматично відчиняється при включенні приладу та автоматично закривається після виключення. НЕ РУХАТИ КРИШКУ РУКАМИ. Прилад може пошкодитися чи деформуватися. Відкрити кришку руками лише наразі випадкового часткового або повного закриття.

3 - ВИКОРИСТАННЯ ПРИЛАДУ

3.1 - КНОПКИ ПУЛЬТУ УПРАВЛІННЯ ТА ДИСПЛЕЙ

Світлодіоди на дисплеї відображають стан приладу. Світлодіоди мають наступне значення:

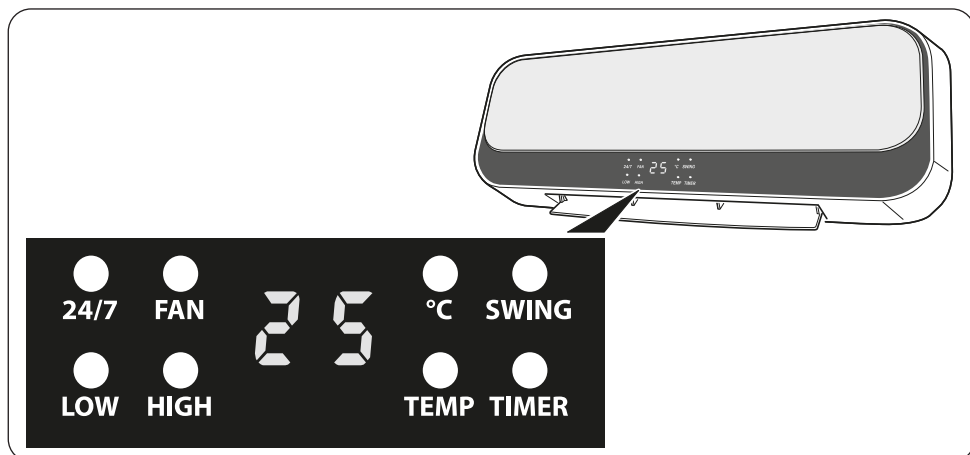

24/7	Налаштовано таймер на тиждень
FAN	Світлодіод постійно горить: активний лише режим вентилятора
	Світлодіод горить і блимає: відлік часу вимкнення
LOW	Активовано режим мінімальної потужності
HIGH	Активовано режим максимальної потужності
°C	Світлодіод температури – tændt apparat
SWING	Активовано режим коливання кришки
TEMP	Світлодіод постійно горить, температура блимає: налаштування температури за допомогою пульта дистанційного керування
	Світлодіод горить і блимає: активовано режим відкриті вікно/двері
TIMER	Активовано режим «timer»
25	Постійно горить: візуалізація температури приміщення
	Горить і блимає: налаштування температури за допомогою пульта дистанційного керування

3.2 - ФУНКЦІЇ КНОПОК НА ПУЛЬТІ ДИСТАНЦІЙНОГО КЕРУВАННЯ

Для спрощення налаштування та активації режимів приладу надається пульт дистанційного керування. При кожному натиску кнопок пульта прилад видає акустичний сигнал «беер» для підтвердження прийому імпульсу. Для використання приладу спочатку необхідно натиснути на вимикач, розміщений на правому боці приладу, щоб він був у положенні «I» (ON).



Кнопка «ON/OFF»

Натиснути на кнопку, щоб включити прилад; вмикається світлодіод «FAN», прилад починає працювати у режимі **ВЕНТИЛЯЦІЇ**, кришка підіймається. Натиснути на неї знов, щоб вимкнути прилад.



Кнопка вибору режиму роботи

Для вибору бажаного режиму натиснути на кнопку

Мінімальна потужність (LOW) > Максимальна потужність (HIGH) > Вентиляція (FAN)



Кнопка налаштування кришки виходу повітря (SWING)

Натиснути на кнопку для регулювання напрямку повітря.



Кнопка затримки вимкнення

Натиснути на кнопку для підтвердження/скасування затримки вимкнення приладу.



Кнопка режиму «ECO» (налаштування температури)

Для налаштування бажаної температури натиснути на кнопку. Після натиснення на кнопку налаштувати температуру за допомогою кнопок **+** та **-** (діапазон: 18°C-45°C).



Кнопка OK

Натиснути кнопку для підтвердження налаштування.



Кнопка налаштування роботи протягом тижня



Кнопка скасування роботи протягом тижня



Кнопка активації/деактивації режиму відкритих вікон/дверей



Кнопки збільшення/зменшення для налаштування

3.3 - ВИКОРИСТАННЯ ПУЛЬТУ ДИСТАНЦІЙНОГО КЕРУВАННЯ

Пульт, наданий разом з приладом, робить його використання більш зручним. З цим аксесуаром необхідно поводитися обережно:

- уникати його намочання (не мити водою та не залишати на відкритому повітрі).
- уникати падіння та ударів.
- уникати прямого впливу сонячних променів.



• **Не використовуйте разом старі та нові батарейки або батарейки різних марок.**

- **Не залишайте батарейки в пульті дистанційного керування, якщо не плануєте користуватися пристроєм більше 2 місяців.**



- **Пряме сонячне світло може перешкоджати роботі приймача інфрачервоного сигналу.**
- **Траєкторія між пультом дистанційного керування та пристроєм має бути вільною.**
- **Якщо сигнал з пульта дистанційного керування створює перешкоди для іншого приладу, перемістіть цей прилад в інше місце або зверніться до служби підтримки.**
- **Електронні та флуоресцентні лампи можуть перешкоджати передачі сигналу між пультом дистанційного керування та кондиціонером.**
- **Якщо пульт дистанційного керування не використовується протягом тривалого часу, вийміть батарейки живлення.**
- Для активації пульта дистанційного керування видалити язичок блокування батарейки.

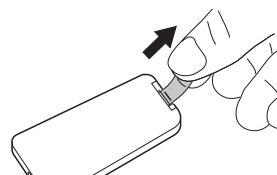

3.3.a - Встановлення батарейок

Батарейка НЕ входить до комплекту постачання. Для коректної установки:

- Натиснути на язичок на боці та витягнути корпус для розміщення батарейки
- Розмістити батарейку в корпусі з символом «+» догори.
- Коректно розмістити корпус з батарейкою в отворі та натиснути до кінця.



Ретельно дотримуватися полярності, зазначеної на дні батарейного відсіку.

3.3.b - Заміна батарейок

Якщо при натисканні кнопок не лунає акустичний сигнал «беер», що підтверджує отримання сигналу приладом, необхідно замінити батарейки.



Після розрядження обидві батарейки необхідно замінити та утилізувати у відповідних центрах збору або відповідно до місцевих правил.



- **Не викидайте батарейки як звичайні несортвані відходи. Зверніться до місцевих правил щодо належної утилізації батарейок.**
- **У нижній частині піктограми утилізації батарейок може бути символ хімічної речовини. Цей символ вказує на те, що батарейка містить важкий метал, концентрація якого перевищує певний рівень. Наприклад, Pb: Свинець (>0,004%).**
- **Відпрацьовані прилади та батарейки повинні бути перероблені у відповідних установах для повторного використання, переробки та відновлення. Забезпечивши правильну утилізацію батарейок, ви допоможете запобігти будь-яким негативним наслідкам для довкілля та здоров'я людей.**

- Якщо пульт не використовується протягом кількох тижнів чи довше, вийняти батарейки. **Можливі витоки з батарейок можуть пошкодити пульт дистанційного керування.**



Не перезаряджати та не розбирати батарейки. Не кидати батарейки у вогонь, вони можуть загорітися та вибухнути.



Якщо рідина з батарейок потрапить на шкіру або одяг, ретельно змити її чистою водою. Не користатися пультом, якщо з батарейок витікає рідина. Хімічні речовини, що містяться в батареях, можуть спричинити опіки або інші ризики для здоров'я.



НЕБЕЗПЕКА ПРОКОВТУВАННЯ:
цей виріб містить батарейку кнопкового або таблеткового типу.



ЗБЕРІГАЙТЕ ЇХ У НЕДОСЯЖНОМУ ДЛЯ ДІТЕЙ МІСЦІ; якщо ви вважаєте, що батарейки могли бути проковтнутими або введеними в будь-яку частину тіла, негайно зверніться по медичну допомогу.



Проковтування може призвести до хімічних опіків, перфорації м'яких тканин і смерті. Важкі опіки можуть виникнути протягом 2 годин після проковтування. Негайно зверніться по медичну допомогу, якщо ви підозрюєте, що батарейка була проковтнута або введена в будь-яку частину тіла.

3.3.c - Розміщення пульта дистанційного керування

Тримати пульт дистанційного керування в такому положенні, з якого сигнал може досягати датчик на приладі (максимальна відстань приблизно 8 м з зарядженими батарейками). Наявність перешкод (меблів, штор, стін тощо) між пультом дистанційного керування та приладом зменшує радіус дії пульта.

3.4 - ІНСТРУКЦІЇ З РОБОТИ

3.4.a - Режим вентиляції

У цьому режимі прилад не впливає на температуру чи на вологу повітря в приміщенні. Після натиску кнопки «ON/OFF»  прилад починає роботу в цьому режимі. На дисплеї приладу вмикається світлодіод «FAN».

3.4.b - Режим нагрівання з мінімальною потужністю

Після включення приладу в режимі вентиляції натиснути на кнопку  для активації нагрівання повітря з мінімальною потужністю. На дисплеї приладу окрім світлодіоду «FAN» також вмикається світлодіод «LOW».

3.4.c - Режим нагрівання з максимальною потужністю

Після включення приладу в режими нагрівання з мінімальною потужністю натиснути двічі кнопку  для активації нагрівання з максимальною потужністю. На дисплеї приладу окрім світлодіоду «FAN» також вмикається світлодіод «HIGH» (та вимикається світлодіод «LOW».)



Цей режим можна активувати за допомогою кнопки «START/STOP», яка знаходиться ззаду на приладі (Позначення 12 - Рис. X). Якщо знов натиснути на кнопку «START/STOP» прилад переходить до режиму «STAND-BY» (та вимикається, як описано нижче).





Якщо було активовано один з режимів нагрівання при вимиканні за допомогою кнопки «ON/OFF»  світлодіод «FAN» починає блимати, на дисплеї починається зворотний відлік 30 секунд, після якого прилад вимикається (разом зі світлодіодом «FAN»).

3.4.d - Режим «ECO» (налаштування температури)

Коли прилад включено на дисплеї відображається температура приміщення.

Під час роботи приладу, натискаючи на кнопку  позначення температури блимає та відображується налаштоване позначення.

Протягом 5 секунд натиснути на кнопки  та  для налаштування температури (діапазон: 18°C-45°C з кроком в 1°C). Для підтвердження налаштування натиснути кнопку  або зачекати 5 секунд.

Якщо налаштована температура трохи перевищує температуру приміщення ($\geq 2^\circ\text{C}$) автоматично активується режим нагрівання з мінімальною потужністю (горять світлодіоди «FAN» та «LOW»).

Якщо налаштована температура чуттєво перевищує температуру приміщення ($\geq 4^\circ\text{C}$) автоматично активується режим нагрівання з максимальною потужністю (горять світлодіоди «FAN» та «HIGH»).

Якщо налаштована температура нижче температури приміщення автоматична активується режим вентиляції (горить світлодіод «FAN»).



Під час роботи приладу в будь-який момент можна змінити налаштовану температуру.

3.4.e - Режим затримки вимкнення

Під час роботи приладу натиснути кнопку  для активації та налаштування режиму затримки вимкнення; на дисплеї приладу вмикається світлодіод «TIMER» та з'являється значення *0 H*.

Натиснути один чи багато разів кнопку  для налаштування бажаної затримки (від 1 до 8 годин) після якої прилад вимкнеться.



Зачекати приблизно 5 секунд та не натискати ніяку кнопку. Таким чином буде налаштована затримка, а на дисплеї засвітиться світлодіод «TIMER».

Після підтвердження активації таймеру можна у будь-який момент змінити режим роботи, натискаючи на кнопку . Коли встановлений час міне, прилад вимкнеться. Для скасування затримки вимкнення, натиснути кнопку ; прилад перейде в режим «stand-by» або повторити налаштування затримки з новим позначенням **ОН**.

 **Налаштувати бажану затримку можна доки цифри годин блимають. Після закінчення налаштування, після 5 секунд, цифри припиняють блимати, позначення автоматично зберігається. Якщо необхідно ще раз змінити час затримки, необхідно повторити усе з початку.**

 **Цей режим можна налаштувати разом з таймером на тиждень.**

3.4.f - Робота кришки випуску повітря

Під час роботи приладу натиснути на кнопку , кришка випуску повітря почне коливатися. Якщо необхідно зафіксувати кришку в бажаному положенні для напрямку повітря натиснути ще раз кнопку , коли кришка знаходиться в бажаному положенні. Для відновлення коливання кришки знов натиснути кнопку.







3.4.g - Режим «Таймер на тиждень»

 **Цей режим можна активувати лише коли прилад працює у режимі нагрівання повітря (не можна активувати, коли прилад працює лише як вентилятор) або з налаштованою температурою.**

Для використання цього режиму необхідно попередньо налаштувати день та час.

 **Це необхідно зробити під час першого вклучення приладу або після його відклучення від живлення.**

Для цього:

- Запустити прилад в режимі нагрівання з мінімальною потужністю. На дисплеї загориться не лише світлодіод «**FAN**», а також світлодіод «**LOW**».
- Натиснути кнопку  та налаштувати сьогоднішній день тижня. На дисплеї відображується **01**, що позначає «понеділок».
- Натиснути кнопки  та  для налаштування сьогоднішнього дня (01= понеділок, 02= вівторок, 07= неділя).
Натиснути кнопку  (не пізніше ніж за 10 секунд) для підтвердження та перейти до налаштування часу.
На дисплеї відображається **00**.
- Натиснути кнопки  та  для того, щоб налаштувати годину (від 0 до 23).
Натиснути кнопку  (не пізніше ніж за 10 секунд) для підтвердження та перейти до налаштування хвилин.
На дисплеї відображається **00**.

- e. Натиснути кнопки \oplus та \ominus для того, щоб налаштувати хвилини (від 0 до 59). Натиснути кнопку \odot (не пізніше ніж за 10 секунд) для підтвердження налаштування.

 Якщо не натиснути на \odot не пізніше ніж за 10 секунд налаштування не буде збережено.

 Якщо необхідно обнулити налаштовані день та час відключити прилад від живлення.

- f. На дисплеї відображається $P 1$.

 Прилад має 5 попередньо встановлених режимів та вільний 6 (який може налаштувати користувач).

Характеристики попередньо встановлених режимів вказано в таблиці, розміщеної знизу на сторінці.

Для налаштування вільного режиму дивитися параграф 3.4.g.1

- g. Натиснути один чи декілька разів кнопку \odot для вибору бажаного режиму.

- h. Натиснути кнопку \odot (протягом інтервалу в 10 секунд) для підтвердження налаштування.

На дисплеї приладу починає блимати світлодіод «24/7», що позначає активацію режиму. Прилад буде включатися та виключатися згідно з налаштуваннями.

Режим	Понеділок	Вівторок	Середа	Четвер	П'ятниця	Субота	Неділя
P1	8:00÷17:00	8:00÷17:00	8:00÷17:00	8:00÷17:00	8:00÷17:00	8:00÷17:00	8:00÷17:00
P2	18:00÷7:00 ^a	18:00÷7:00 ^a	18:00÷7:00 ^a	18:00÷7:00 ^a	18:00÷7:00 ^a	18:00÷7:00 ^a	18:00÷7:00 ^a
P3	8:00÷17:00	8:00÷17:00	8:00÷17:00	8:00÷17:00	8:00÷17:00	OFF	OFF
P4	18:00÷7:00 ^a	18:00÷7:00 ^a	18:00÷7:00 ^a	18:00÷7:00 ^a	18:00÷7:00 ^a	OFF	OFF
P5	OFF	OFF	OFF	OFF	OFF	0:00÷23:59	0:00÷23:59
P6	Вільний режим	Вільний режим	Вільний режим	Вільний режим	Вільний режим	Вільний режим	Вільний режим
Примітка:	^a Режими P2 і P4, час виключення протягом наступного дня						
P6:	Налаштовано інтервал 00÷24Н, час включення має бути попереднім за час виключення. Інакше режим НЕ буде активуватися.						

3.4.g.1 - Налаштування вільного режиму «P6»

- a. Після вибору режиму $P 6$ натиснути кнопку \odot (не пізніше ніж за 10 секунд) для підтвердження.

На дисплеї блимає цифра 1 (понеділок); не пізніше ніж за 5 підтвердити день кнопкою \odot . Без підтвердження на дисплеї автоматично з'явиться

наступний день неділі 2 (вівторок) і так до 7 (неділі).

- b. Підтвердити день, за допомогою кнопок (+) та (-) Налаштувати бажаний час включення (на дисплеї відображається 00). Натиснути кнопку (OK) (не пізніше ніж за 10 секунд) для підтвердження налаштування.
- c. За допомогою кнопок (+) та (-) налаштувати бажаний час виключення (на дисплеї відображається 00). Натиснути кнопку (OK) (не пізніше ніж за 10 секунд) для підтвердження налаштування.
- d. Діючи таким чином налаштувати усі дні тижня.

Примітка:

- Для кожного дня необхідно налаштувати час включення та виключення.
- Можна налаштувати лише години, а не хвилини.
- Після налаштування часу включення та виключення для усіх 7 днів тижня прилад налаштовано на роботу протягом тижня; на дисплеї блимає світлодіод «24/7».

Швидке налаштування

- a. Поки блимає світлодіод $i \div 7$ Натиснути кнопки (+) та (-) для того, щоб обрати день i (понеділок).
- b. Натиснути кнопку (OK) для підтвердження, а потім натиснути ще два рази кнопку (OK) без налаштування часу включення та виключення (залишити 00).
- c. Повторити цю дію для інших днів неділі (з вівторка до суботи).
- d. Коли блимає 7 (неділя), підтвердити за допомогою кнопки (OK).
- e. Налаштувати час включення та підтвердити за допомогою кнопки (OK).
- f. Налаштувати час виключення.
Підтвердження натиском кнопки (OK) дозволяє автоматично активувати прилад у режимі роботи протягом тижня.



**Після налаштування цього режиму прилад зберігає його в пам'яті навіть при дезактивації таймеру.
Пам'ять приладу анулюється лише при відключенні від живлення.**

3.4.g.2 - Вимкнення таймеру тижня

- Для вимкнення режиму роботи протягом тижня натиснути сім раз кнопку





Значення світлодіодів

- Після активації режиму роботи протягом тижня з таймером на дисплеї відображається температура приміщення.
Горить світлодіод «°C», а також блимають світлодіоди «24/7» та «LOW» чи «HIGH» (залежно від різниці між встановленою температурою та температу-



- рою в приміщенні).
- Режими коливання кришки виходу повітря (SWING), нагрівання з мінімальною потужністю (LOW), нагрівання з максимальною потужністю (HIGH), налаштування температури та виявлення відкритих вікон/дверей можна активувати як з таймером роботи протягом тижня, а також під час звичайної роботи.
- Світлодіод постійно горить, коли прилад працює у відповідному режимі.

3.4.h - Скасування попередньо налаштованих режимів

3.4.h.1 - Скасування налаштування температури

- На етапі налаштування для скасування дії натиснути кнопку .
- Після налаштування температури, спочатку натиснути кнопку , а потім натиснути кнопку  для скасування.
- Натиснути кнопку  для виходу з режиму налаштування температури.

3.4.h.2 - Скасування налаштування роботи протягом тижня з таймером



- На етапі налаштування для скасування дії натиснути кнопку .
- Після налаштування роботи протягом тижня з таймером спочатку натиснути кнопку , а потім натиснути кнопку  для скасування.

3.4.i - Режим відкритих вікон/дверей

При активації режиму **ВІДКРИТІ ВІКНА/ДВЕРІ**, він дозволяє приладу виявити аномальне надходження холодного повітря в приміщення.

В цьому стані коли прилад працює в режимі нагрівання або в режимі з налаштованою температурою (цей режим не можна налаштувати при роботі лише вентилятора), якщо виявляється зменшення температури приміщення на декілька градусів режим активується.

Для активації режиму:

- Коли прилад підключено до живлення та він працює в режимі нагрівання повітря натиснути кнопку  для активації режиму виявлення ВІДКРИТИХ ВІКОН/ДВЕРЕЙ.
На дисплеї вмикається світлодіод «TEMP».
- Натиснути кнопку  ще раз для скасування режиму.



Кожного разу, коли прилад підключається до живлення, режим ВІДКРИТІ ВІКНА/ДВЕРІ вимкнено.

Коли цей режим вимкнено прилад працює як звично. Замір температури активується лише через 1 хвилину після виявлення відкритих вікон/дверей. Режим активується з циклом в 10 хвилин і кожні 5 хвилин прилад замірює температуру приміщення для перевірки чи були закриті вікна/двері. Якщо під час вимірювання прилад виявляє:

- різницю $\leq 8^{\circ}\text{C}$ з температурою приміщення, прилад продовжує нагрівати повітря та перевіряти наявність відкритих вікон/дверей;
- різницю $> 8^{\circ}\text{C}$ з температурою приміщення, прилад припиняє нагрівання,

переходить в режим «stand-by» та зупиняє перевірку наявності відкритих вікон/дверей.



Примітка:

- Коли прилад припиняє роботу в режимі нагрівання повітря, сигнал та вентилятор продовжують працювати протягом ще 30 секунд, потім прилад переходить в режим «stand-by». На дисплеї приладу одночасно блимають світлодіод «TEMP» і надпис **OF**.
- Натиснути кнопку **OK**, щоб запустити прилад перед його вимкненням.
- Після запуску виявлення відкритих вікон/дверей знов працює як вказано вище.
- Для вимкнення приладу натиснути кнопку **ON**; на дисплеї знов відображається температура приміщення та горить світлодіод «°C» (прилад в режимі «stand-by»).

4 - ЗАХИСТ ВІД ПЕРЕГРІВАННЯ

- Цей прилад має захист від перегрівання, який автоматично вимикає його на разі тривалого перегрівання. У цьому разі:
 - вийняти вилку з розетки;
 - зачекати приблизно 15/20 хвилин для охолодження приладу;
 - знайти можливу причину перегрівання (наприклад: предмет, який блокує охолодження приладу);
 - перевірити наявність можливих пошкоджень приладу, кабелю живлення та вилки.
 - Якщо немає пошкоджень:
 - вставити вилку до розетки;
 - знов увімкнути прилад.
- Якщо прилад не вмикається зв'язатися з авторизованим центром обслуговування.

5 - ОБСЛУГОВУВАННЯ ТА ОЧИЩЕННЯ



Перед виконанням будь-якої операції з очищення чи обслуговування необхідно вимкнути прилад, для цього повернути вимикач «ON/OFF» (6) в положення «O». Вийняти вилку з розетки та зачекати охолодження нагрітих частин.

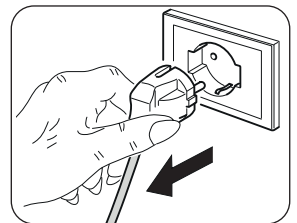

- Використовувати суху тканину для очищення приладу.
- Якщо прилад дуже забруднений, можна використовувати тканину, змочену теплою водою (макс. 50 °C) і м'яким миючим засобом, щоб очистити зовнішні частини. Витріть на сухо сухою ганчіркою (Рис. L).
- Використовуйте пилосос для видалення пилу з решіток входу/виходу повітря.



- Переконайтеся в тому, що прилад повністю сухий, перш ніж знову вставляти вилку в розетку.
- Не використовувати хімічно оброблену або антистатичну тканину для чищення приладу.
- Не використовуйте бензин, розчинник, полірувальну пасту чи подібні розчинники. Ці продукти можуть спричинити тріщини або деформацію пластикової поверхні.
- Не використовувати масла, хімічні речовини або абразивні засоби для чищення приладу.
- Не мити та не занурювати прилад у воду.



- У разі несправності приладу не намагайтеся розібрати його, а звернутися до дилера або служби технічної підтримки.

6 - ЗБЕРІГАННЯ ПРИЛАДУ

- Якщо ви не збираєтеся використовувати прилад протягом особливо тривалого періоду часу або потрібно виконати роботу, яка може призвести до утворення великої кількості пилу, ми рекомендуємо зберігати прилад таким чином:
 - **Вимкнути прилад і вийняти вилку з розетки.**
 - Зберігати в прохолодному та сухому місці подалі від вологи.

7 - ТЕХНІЧНА ІНФОРМАЦІЯ

- Дивитися таблицю, надану на останніх сторінках інструкції.

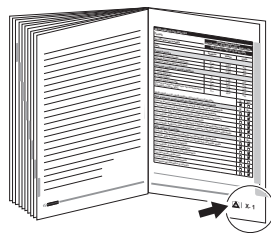



0 - ADVARSLER	1	3.3.c - Placering af fjernbetjeningen	13
0.1 - GENERELLE OPLYSNINGER.....	1	3.4 - BETJENINGSANVISNINGER	13
0.2 - ANVENDTE SYMBOLER	1	3.4.a - Ventilationstilstand.....	13
0.2.1 - Redaktionelle piktogrammer.....	2	3.4.b - Varmefunktion ved lav effekt	13
0.3 - GENERELLE ADVARSLER.....	2	3.4.c - Varmefunktion ved høj effekt	14
0.4 - TILSIGTET BRUG	7	3.4.d - Funktionen ECO (indstilling af temperaturen).....	14
0.5 - FORKERT OG POTENTIET FARLIG BRUG.....	7	3.4.e - Forsinket slukning	14
1 - BESKRIVELSE AF APPARATET OG DETS BETJENINGSELEMENTER.....	8	3.4.f - Spjældfunktionen.....	15
2 - INSTALLATION	8	3.4.g - Ugetimer.....	15
3 - BRUG AF APPARATET	10	3.4.h - Sletning af programmerbare funktioner.....	18
3.1 - BETJENINGSKNAPPER OG DISPLAY	10	3.4.i - Åben dør/vindue	18
3.2 - FUNKTIONSTASTER PÅ FJERNBETJENINGEN	11	4 - BESKYTTTELSE MOD OVEROPHEDNING	19
3.3 - BRUG AF FJERNBET JENINGEN	11	5 - VEDLIGEHOLDELSE OG RENGØRING	19
3.2.a - Indsætning af batterierne	12	6 - OPBEVARING AF APPARATET	20
3.2.b - Udskiftning af batterierne	12	7 - TEKNISKE SPECIFIKATIONER.....	20

ILLUSTRATIONER

Illustrationerne er samlet på de første sider i vejledningen



0 - ADVARSLER







0.1 - GENERELLE OPLYSNINGER

Først og fremmest takker vi for din beslutning om at vælge en enhed af vores egen produktion.

0.2 - ANVENDTE SYMBOLER

De piktogrammer, der er vist i det følgende kapitel, giver hurtig og entydig oplysninger, som er nødvendige for korrekt og sikker brug af apparatet.

0.2.1 - Redaktionelle piktogrammer

	Dette dokument skal læses omhyggeligt, før apparatet installeres og/eller tages i brug. Dette dokument skal læses omhyggeligt, før apparatet installeres og/eller tages i brug.
	Bemærk, at der kan findes yderligere oplysninger i de vedlagte brugsanvisninger. Angiver, at der findes oplysninger i brugsanvisningen eller installationsmanualen.
	Angiver, at servicepersonale skal håndtere enheden i overensstemmelse med installationsmanualen.
	Oplyser det berørte personale om faren for elektrisk stød ved den beskrevne handling, hvis den ikke udføres i overensstemmelse med sikkerhedsreglerne.
	Oplyser det berørte personale om, at den beskrevne handling indebærer en fare for personskade, hvis den ikke udføres i overensstemmelse med sikkerhedsreglerne.
	Oplyser det berørte personale om faren for elektrisk stød ved den beskrevne handling, hvis den ikke udføres i overensstemmelse med sikkerhedsreglerne og faren for forbrændinger ved kontakt med komponenter med høj temperatur.

0.3 - GENERELLE ADVARSLER

AF HENSYN TIL AT MINDSKE FAREN FOR BRAND, ELEKTRISK STØD OG PERSONSKADE VED BRUG AF ELEKTRISK UDSTYR SKAL DE GRUNDLÆGGENDE SIKKERHEDSFORANSTALTNINGER ALTID FØLGES, HERUNDER FØLGENDE:

-  1. Dette dokument er fortroligt og må i henhold til loven ikke reproduceres eller videregives til tredjemand uden udtrykkelig tilladelse fra firmaet OLIMPIA SPLENDID. Apparaterne kan være opdaterede og derfor have andre detaljer end de afbildede, uden at dette berører teksterne i denne vejledning.



2. Læs denne vejledning omhyggeligt igennem, før du fortsætter med enhver anden handling (installation, vedligeholdelse, brug), og følg nøje anvisningerne i de enkelte kapitler.



3. Opbevar omhyggeligt denne brugsanvisning til senere brug.

4. Kontrollér, at apparatet er intakt, efter at al emballage er fjernet. Emballagedelene må ikke efterlades inden for børns rækkevidde, da de udgør en potentiel kilde til fare.

5. **FABRIKANTEN PÅTAGER SIG INTET ANSVAR FOR SKADER PÅ PERSONER ELLER EJENDOM SOM FØLGE AF MANGLENDE OVERHOLDELSE AF ANGIVELSERNE I DETTE DOKUMENT.**

6. Fabrikanten forbeholder sig retten til at foretage ændringer i sine modeller til enhver tid, dog med forbehold af de væsentlige funktioner, der er beskrevet i denne vejledning.



7. Før apparatet tilsluttes strømforsyningen, er det nødvendigt at kontrollere, at specifikationerne på typeskiltet stemmer overens med elnettets specifikationer. Typeskiltet er placeret på apparatet.



8. Installer apparatet i henhold til fabrikantens anvisninger. Forkert installation kan forårsage skader på personer, dyr eller ejendom, som fabrikanten ikke kan holdes ansvarlig for.

9. Brug altid kun apparatet i en vandret position. Placer apparatet i et egnet miljø og.

10. Træk altid kablet helt ud, når apparatet er i brug.

11. Apparatet er forsynet med en strømforsyningsledning med stik (tilslutning af type Y). Hvis strømforsyningskablet er beskadiget, skal det udskiftes af fabrikanten eller dennes tekniske serviceafdeling, eller af en fagkyndig med tilsvarende kvalifikationer, for at undgå enhver fare.



12. Apparatet skal installeres på en måde, så afbrydere og andre betjeningslementer ikke kan nås af personer fra badekarret eller bruseren.

13. Udvis særlig forsigtighed ved brug af forlængerledning.

14. Hold en afstand på mindst 1 meter mellem apparatet og andre genstande (fig. B).

14a. For at undgå brandfare skal apparatets luftafgange og luftindgange have en afstand på mindst 1 meter til brændbare genstande, gardiner, stoffer eller materialer.

15. Placer ikke apparatet i nærheden af varmekilder.

16. Brug ikke apparatet til at tørre tøj.



17. Pas på, at fremmedlegemer ikke kommer ind i lufttilgangen eller luftafgangen, da det udgør en fare for elektrisk stød, brand eller beskadigelse af apparatet.

18. Sørg for, at kablet ikke rører ved varme overflader, mens apparatet er i brug.

19. Placer ikke kablet under gulvtæpper, tæpper eller skinner. Før kablet i områder, hvor det ikke er i vejen og ikke udgør en snubelfare.

20. Kablet må ikke vikles, snos eller rulles rundt om apparatet, da det vil kunne svække og ødelægge isoleringen.



21. Apparatet bliver lidt varmt, når det er i brug. Undgå at komme i kontakt med overfladerne med ubeskyttet hud for at undgå forbrændinger.



22. Brug ikke apparatet udendørs eller på våde overflader.

23. For at undgå brandfare må apparatet ikke bruges sammen med programmeringsenheder, timere eller andre enheder, der automatisk tænder for apparatet, når det tildækket eller placeret forkert.

24. Sørg for, at alle personer, der deltager i transport og installation af apparatet, er bekendt med denne brugsanvisning.

25. Brug ikke apparatet i nærheden af gardiner, da de kan blive suget ind i lufttilgangene (fig. B).

26. Undgå at spilde væsker på apparatet.

27. Børn må ikke lege med apparatet.



28. Apparatet må ikke bruges af børn på under 8 år eller personer med nedsatte fysiske, sensoriske eller mentale evner, eller som ikke har det nødvendige kendskab, med mindre de er under opsyn eller har modtaget instruktioner i sikker brug af apparatet og har forstået de farer, som brugen indebærer.



29. Rengøring og vedligeholdelse, som skal udføres af brugeren, må ikke udføres af børn, som ikke er under opsyn.



30. Børn under 3 år bør holdes væk fra apparatet, hvis de ikke er under konstant opsyn.



31. Børn mellem 3 og 8 år må kun at tænde/slukke for apparatet, så længe det er placeret eller installeret i den tilsigtede driftsposition, og de er under opsyn eller har modtaget instruktioner om sikker brug af apparatet og forstår farerne, der er forbundet med dets brug.



32. Børn på 3 til 8 år må ikke tilslutte, justere eller rengøre apparatet eller udføre den vedligeholdelse, der skal foretages af brugeren.



33. Det tilrådes ikke at bruge varmeapparatet i umiddelbar nærhed af badekar, brusebad eller swimmingpool.



34. ADVARSEL - Nogle dele af dette produkt kan blive meget varme og forårsage forbrændinger. Udvis stor forsigtighed, når der er børn og sårbare personer til stede.

35. Træk altid stikket ud af stikkontakten, før du gør apparatet rent.

36. Af hensyn til en korrekt brug af apparatet, må du IKKE:

- Placere apparatet umiddelbart under en fastinstalleret stikkontakt
- Trække i strømkablet eller i selve apparatet for at trække stikket ud af stikkontakten
- Udsætte apparatet for vejrlig (regn, sol osv.)
- Efterlade apparatet tændt, når det ikke er nødvendigt
- Røre ved apparatet med våde eller fugtige hænder.

37. Brug kun apparatet i overensstemmelse med anvisningerne i denne brugsanvisning. Fabrikanten fraråder enhver anden form for brug, da det kan forårsage elektrisk stød, brand eller personskade.



38. Den mest almindelige årsag til overophedning er aflejring af støv eller fnug i apparatet. Fjern disse ophobninger regelmæssigt ved at afbryde apparatet fra strømforsyningen og støvsuge luftåbningerne og ristene.

39. Brug ikke slibende rengøringsmidler på apparatet. Gør det rent med en fugtig (ikke våd) klud vredet op i varmt sæbevand.

40. Tilslut ikke apparatet til strømforsyningen, før det er helt samlet og justeret.

41. Under installationen og ved alt vedligeholdelsesarbejde er det nødvendigt at overholde de forholdsregler, der er nævnt i denne manual og på de skilte, der er anbragt inde i eller på apparaterne. Endvidere er det af sund fornuft nødvendigt at træffe alle de forholdsregler, der anbefales, og overholde

de sikkerhedsforskrifter, der er gældende på det sted, hvor apparatet installeres.



42. Vask, eller nedsenk ikke apparatet i vand eller andre væsker. Der kan opstå kortslutning eller brand.
43. Brug ikke apparatet i et lukket område, f.eks. i et skab, da dette kan forårsage brand.
44. Hvis stikkontakten og apparatets stik er uforenelige, skal fagkyndigt, kvalificeret personale udskifte stikkontakten med en anden af en egnet type. Det er nødvendigt, at stikkontaktens kabeltværsnit er passende i forhold til apparatets strømoftag. Generelt frarådes brugen af adaptere og/eller forlængerkabler. Hvis dette ikke kan undgås, skal de overholde de gældende sikkerhedsstandarder, og deres strømstyrke (A) må ikke være mindre end apparatets maksimale strømstyrke.
45. Brug ikke apparatet, hvis det er defekt eller fungerer dårligt, hvis kablet eller stikket er beskadiget, eller hvis det har været faldet ned eller på anden måde er beskadiget. Sluk for apparatet, træk stikket ud af stikkontakten, og lad det kontrollere af fagkyndigt, kvalificeret personale.
46. Demontering, reparation eller ombygning udført af en uautoriseret person kan forårsage alvorlige skader og medfører bortfald af fabrikantens garanti.
47. Apparatet må ikke skilles ad eller manipuleres med.
48. Det er yderst farligt at forsøge at udføre reparationer på egen hånd.



49. I tilfælde af gaslækager fra andre apparater skal rummet luftes godt ud, før apparatet tages i brug.
50. Træk ikke stikket ud af stikkontakten, før apparatet er slukket.
51. Hvis du beslutter dig for ikke længere at bruge apparatet, anbefales det at sætte det ud af drift ved at klippe strømkablet over, efter at stikket er trukket ud af stikkontakten.
52.  ADVARSEL - Apparatet må ikke tildækkes på grund af faren for overophedning.
53. Det anbefales også at gøre de dele af apparatet ufarlige, som kan udgøre en fare, navnlig for børn, som kan bruge apparatet til at lege med.
54. Ved første brug, og efter apparatet her været ude af brug i længere tid, kan der forekomme en svag støj eller lugt. Dette er et normalt fænomen, som forsvinder efter nogle få minutters drift.

0.4 - TILSIGTET BRUG

55. Apparatet må kun bruges til at generere varm luft med det ene formål at gøre temperaturen i rummet, hvor man opholder sig, komfortabel.
56. Dette apparat er kun beregnet til brug i hjemmet eller tilsvarende omgivelser og ikke til brug i erhvervs- eller industrimiljøer.
57. En forkert brug af apparatet og eventuelle skader på personer, ejendom eller dyr friholder OLIMPIA SPLENDID for ethvert ansvar.
58. Betjen KUN apparatet med den medfølgende fjernbetjening.
59. Apparatet er udstyret med en særlig funktion, der registrerer, om et vindue er åbent. I tilfælde af åbent vindue tvinger denne funktion apparatet til at fungere i frostbeskyttelsestilstand for at begrænse energispild. Brugeren vælger selv, om denne funktion skal aktiveres.

Dette produkt er CE-mærket. Det viser, at apparatet er i overensstemmelse med bestemmelserne i direktiv 2014/35/EU (lavspændingsdirektivet), 2014/30/EU (elektromagnetisk kompatibilitet) og 2014/53/EU (direktivet om radioudstyr).

0.5 - FORKERT OG POTENTIELT FARLIG BRUG

60. Brug ikke apparatet i områder, hvor der anvendes eller opbevares benzin, maling eller andre brændbare væsker, eller i miljøer, hvor brændbare eller eksplosive gasser er til stede.
61. Brug ikke apparatet, hvis rummet for nylig er blevet sprøjtet med gasformigt insektmiddel, eller hvis der er brændes røgelse, findes kemiske dampe eller olieholdige rester i rummet.
62. Brug ikke dette apparat i små rum, hvor der opholder sig personer, som ikke er i stand til selvstændigt at forlade rummet, medmindre de er konstant opsyn.

Dette produkt må kun anvendes i overensstemmelse med specifikationerne i denne brugsanvisning. Anden brug end den angivne kan forårsage alvorlig personskade. FABRIKANTEN PÅTAGER SIG INTET ANSVAR FOR SKADER PÅ PERSONER ELLER EJENDOM SOM FØLGE AF MANGLENDE OVERHOLDELSE AF ANGIVELSERNE I DENNE VEJLEDNING.

1 - BESKRIVELSE AF APPARATET OG DETS BETJENINGSELEMENTER

- | | | |
|-------------------------|--|--|
| 1. Hus | 6. Tænd/sluk-kontakt (0 / I) | 10. Dyvler og skruer til installation af apparatet på væggen (3) |
| 2. Rist på luftafgang | 7. Strømforsyningsledning | 11. Knappen START/STOP manuel drift |
| 3. Spjæld på luftafgang | 8. Brugs- og vedligeholdelsesanvisning | |
| 4. Display | 9. Fjernbetjening | |
| 5. Rist på luftindtag | | |

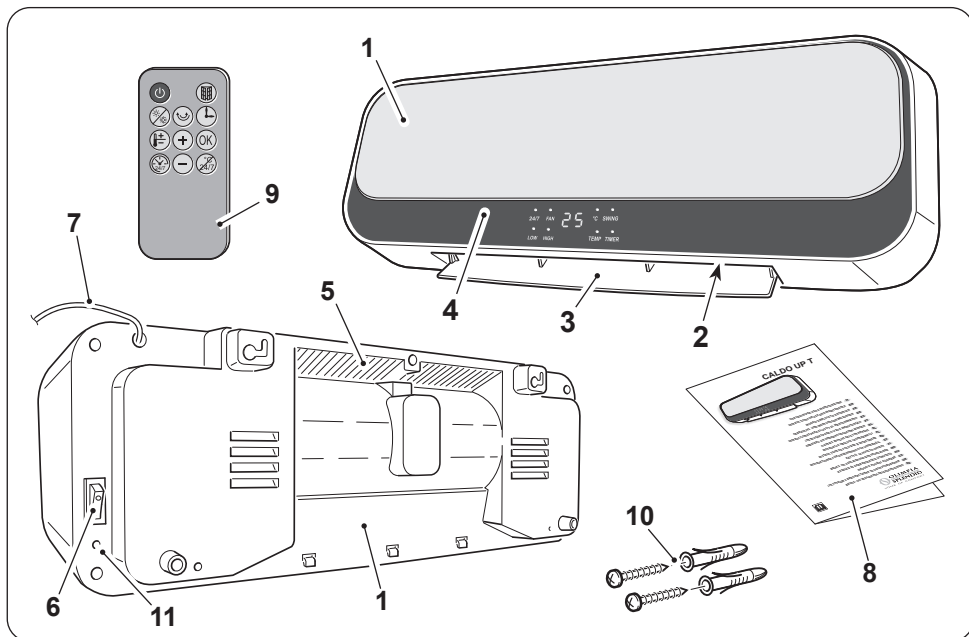

2 - INSTALLATION

- Efter udpakning er det nødvendigt at sikre, at apparatet er intakt. Hvis du er i tvivl, må du ikke bruge apparatet. Kontakt i stedet fagkyndigt personale.
- Apparatet skal monteres på en væg af murværk og/eller varmebestandigt materiale (ikke træ eller syntetisk materiale, der let ophedes).



Installationen af apparatet:

- tænd/sluk-knappen og knapperne må ikke kunne berøres af personer fra badekarret eller brusenichen
- afstanden til væggene skal være mindst 350 mm
- afstanden til brændbare materialer (gardiner, stoffer osv.) skal være mindst 1000 mm (figur B)

- apparatet må **IKKE** installeres under stikkontakter
- Installer en stikkontakt i nærheden af apparatet, og sørg for, at den ikke er længere væk end længden af strømkablet (figur C).
- Hold en afstand på mindst 1,8 m fra gulvet, når du installerer enheden i høj position.

- Bestem stedet, hvor apparatet skal installeres.
- Bor to huller på 6 mm med en afstand på 315 mm (figur D).



- Hullerne skal være mindst 2000 mm over gulvet og 350 mm under loftet (figur D).
- **Kontrollér før boring af hullerne, at der ikke løber elledninger eller vandrøret på borestederne.**

- Sæt dyvlerne i hullerne, og skru de medfølgende skruer i.
- Skru **ikke** skruerne helt ind i væggen. Lad dem sidde ca. 10 cm ud fra væggen (figur E).



Kontrollér, at skruerne sidder godt fast i væggen.

- Sæt lejerne (X) på bagsiden af apparatet på skruerne ved at skubbe apparatet mod væggen (figur F - fase 1).
- Skub apparatet ca. 10 mm til venstre (figur F - fase 2), og skub det derefter ca. 8-10 mm nedad (figur F - fase 3).
- Kontrollér til sidst, at apparatet er stabilt og godt forankret i væggen.



- **Inden apparatets stik sættes i stikkontakten, er det nødvendigt at kontrollere, at spændingsværdierne på mærkepladen svarer til værdierne for netspændingen, og at stikkontakten er effektivt jordet.**
- **Stikkontakten skal være let tilgængelig, så stikket let kan trækkes ud i en nødsituation.**

- Sæt stikket i stikkontakten.
- Tryk afbryderen (6) til "I" (TÆNDT). Apparatet er klar til brug.



Dette apparat er udstyret med et spjæld (3), der åbner automatisk, når apparatet tændes. Spjældet lukker igen automatisk, når apparatet slukkes. BEVÆG IKKE SPJÆLDET MED HÆNDERNE.

Apparatet kan tage eller blive deformeret. Åbn spjældet med hånden, hvis det ved et uheld er helt eller delvist lukket.

3 - BRUG AF APPARATET

3.1 - BETJENINGSKNAPPER OG DISPLAY

LED-indikatorerne på displayet viser apparatets tilstand. LED-indikatorerne signalerer følgende:

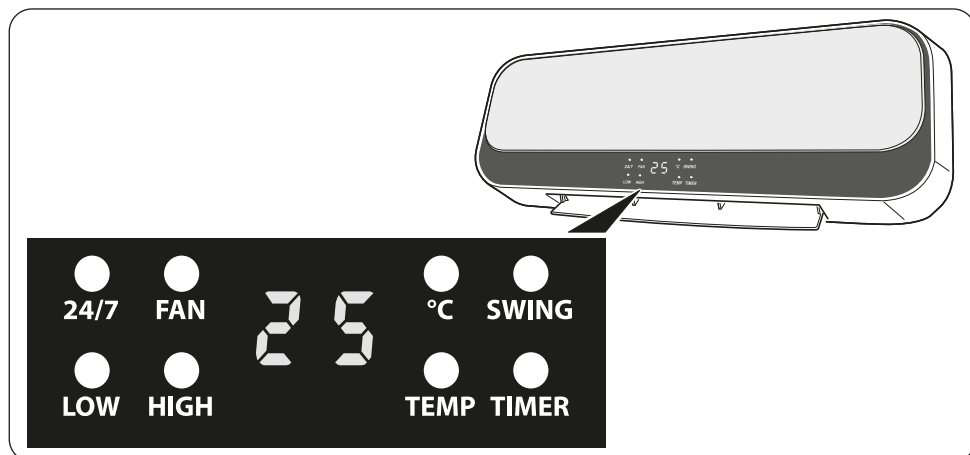

24/7	Ugetimer indstillet
FAN	LED lyser fast: kun ventilatortilstand er aktiv
	LED blinker: nedtælling af slukningstid
LOW	Tilstanden lav effekt er aktiv
HIGH	Tilstanden høj effekt er aktiv
°C	Temperaturindikator – tændt apparat
SWING	Svingende spjældfunktion aktiv
TEMP	LED lyser fast, temperaturindikationen blinker: Indstilling af temperatur på fjernbetjeningen
	LED blinker: Funktionen åben dør/vindue er aktiv
TIMER	Timerfunktion aktiv
25	Lyser fast: Viser rumtemperaturen
	Blinker: Indstilling af temperaturen fra fjernbetjeningen

3.2 - FUNKTIONSTASTER PÅ FJERNBETJENINGEN

Den medfølgende fjernbetjening gør det nemmere at foretage indstillingerne og bruge apparatets funktioner. Ved hvert tryk på en knap på fjernbetjeningen udsender apparatet et "bip" som tegn på, at signalet er modtaget. Afbryderen på højre side af apparatet skal først trykkes til "I", før apparatet kan bruges.



Knappen TÆND/SLUK

Tryk på knappen for at tænde apparatet. LED-indikatoren FAN tænder, apparatet starter i tilstanden **VENTILATION**, og spjældet åbner. Tryk igen på knappen for at slukke for apparatet.



Valg af funktionstilstand

Tryk på knappen for at vælge den ønskede funktionstilstand
Lav effekt (LOW) > Høj effekt (HIGH) > Ventilation (FAN)



Spjæld (SWING)

Tryk på knappen for at justere luftretningen.



Forsinket slukning

Tryk på knappen for at bekræfte/annullere forsinket slukning af apparatet.



Funktionen ECO (indstilling af temperatur)

Tryk på knappen for at indstille den ønskede funktionstilstand. Tryk først på knappen, og indstil derefter temperaturen med knappen **+** og **-** (temperaturområde: 18 °C-45 °C).



Knappen OK

Tryk på knappen for at bekræfte indstillingerne.



Knap til indstilling af ugeprogrammering



Knap til sletning af ugeprogrammering



Knap til aktivering af detektion af åben dør/vindue



Øgning/sænkning af den indstillede temperaturværdi

3.3 - BRUG AF FJERNBETJENINGEN

Fjernbetjeningen, der følger med apparatet, giver mulighed for at bruge apparatet på den mest praktiske måde. Den skal behandles med omhu. Navnlige:

- Hold fjernbetjeningen tør (den må ikke gøres rent med vand eller efterlades udendørs)
- Undgå at tabe fjernbetjeningen på gulvet eller udsætte den for voldsomme stød
- Undgå at udsætte fjernbetjeningen for direkte sollys.



• **Brug ikke gamle og nye batterier sammen eller batterier af forskellige mærker.**

- **Lad ikke batterierne sidde i fjernbetjeningen, hvis du ikke forventer at bruge enheden i mere end 2 måneder.**



- **Direkte sollys kan forstyrre den infrarøde signalmodtagers funktion.**
- **Banen mellem fjernbetjeningen og apparatet skal være fri.**
- **Hvis signalet fra fjernbetjeningen ser ud til at forstyrre et andet apparat, skal man flytte dette apparat et andet sted hen eller kontakte kundeservice.**
- **Elektroniske lamper og lysstofrør kan forstyrre transmissionen mellem fjernbetjeningen og klimaanlægget.**
- **Tag batterierne ud af fjernbetjeningen, hvis den ikke skal bruges i længere tid.**

- Fjern den lille flap fra fjernkommandoen, som forhindrer batteritilslutningen. Derefter er fjernbetjeningen aktiv.

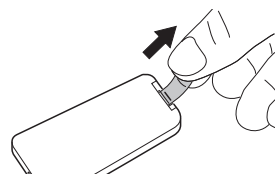

3.2.a - Indsætning af batterierne

Batteriet er IKKE en del af leveringsomfanget.

Indsætning af batterierne:

- a. Tryk på flappen, og træk batteriholderen ud af fjernbetjeningen
- b. Sæt batteriet i batteriholdren med symbolet "+" vendt opad.
- c. Sæt batteriholderen korrekt ind i batterirummet ved at skubbe den helt ind.



Sørg for at overholde de batteripoler, der er angivet på bunden af batterirummet.

3.2.b - Udskiftning af batterierne

Hvis der ikke udsendes et "bip", når signalet, der afsendes fra fjernbetjeningen, modtages, så skal batterierne udskiftes.



Begge de afladte batterier skal udskiftes og bortskaffes gennem et indsamlingssted i henhold til de lokalt gældende bestemmelser.



- **Bortskaf ikke batterier som almindeligt usorteret affald. Se de lokale bestemmelser for korrekt bortskaffelse af batterier.**
- **Nederst på ikonet for bortskaffelse af batterier kan der være et symbol på et kemisk stof. Dette symbol angiver, at batteriet indeholder et tungmetal, der overskrider en bestemt koncentration. For eksempel Pb: Bly (>0,004%).**
- **Brugt udstyr og batterier skal behandles i de rette centre til genbrug, genanvendelse og genvinding. Ved at sikre, at batterier bortskaffes korrekt, hjælper man med at forhindre mulige negative konsekvenser for miljøet og menneskers sundhed.**

- Hvis fjernbetjeningen ikke skal bruges i nogle uger eller mere, skal du fjerne batterierne.

Eventuelle utætheder i batterierne kan beskadige fjernbetjeningen.



Batterierne må ikke genoplades eller skilles ad. Kast ikke batterierne i åben ild. De kan brænde eller eksplodere.



Hvis batterivæsken kommer i kontakt med hud eller tøj, er det nødvendigt at skylle omhyggeligt med rent vand. Brug ikke fjernbetjeningen med utætte batterier. Batterivæsken kan forårsage kemiske forbrændinger eller andre farer for sundhed.



FARE FOR INDTAGELSE:
dette produkt indeholder et knap- eller møntbatteri.



HOLD UDEN FOR BØRNS RÆKKEVIDDE; hvis det antages, at batterierne kan være blevet slugt eller på anden måde er kommet ind i kroppen, skal man straks søge lægehjælp.



Indtagelse kan resultere i kemiske forbrændinger, perforering af blødt væv og død. Der kan opstå alvorlige forbrændinger inden for 2 timer efter indtagelse. Søg straks lægehjælp, hvis der er mistanke om, at et batteri er blevet slugt eller på anden måde er kommet ind i kroppen.

3.3.c - Placering af fjernbetjeningen

Hold fjernbetjeningen i en position, hvorfra signalet kan nå frem til modtageren i apparatet (maksimal afstand ca. 8 meter ved opladede batterier).

Eventuelle forhindringer (møbler, gardiner, vægge osv.) mellem fjernbetjeningen og apparatet, mindsker fjernbetjeningens rækkevidde.

3.4 - BETJENINGSANVISNINGER

3.4.a - Ventilationstilstand

I denne tilstand påvirker apparatet hverken temperaturen eller luftfugtigheden i rummet.

Ved tryk på knappen TÆND/SLUK , starter apparatet i denne tilstand. LED-indikatoren **FAN** tænder i apparatets display.

3.4.b - Varmefunktion ved lav effekt

Tryk på knappen , når apparatet er i ventilationstilstand, for at tænde for den lave varmeeffekt. I apparatets display tænder LED-indikatoren **LOW** sammen med LED-indikatoren **FAN**.

3.4.c - Varmefunktion ved høj effekt

Tryk på knappen , når apparatet er i ventilationstilstand, for at tænde for den høje varmeeffekt. I apparatets display tænder med LED-indikatoren **FAN** sammen med LED-indikatoren **FAN** (LED-indikatoren **LOW** slukker).



Denne tilstand kan også aktiveres med START/STOP-knappen på bagsiden af apparatet (pos. 12 - figur X). Hvis man igen trykker på knappen START/STOP, skifter enheden til STANDBY-tilstand (og nedlukningen finder sted som beskrevet i næste afsnit).





Hvis en af opvarmningstilstandene er blevet aktiveret, og man trykker på knappen ON/OFF  for at slukke apparatet, så vil LED-indikatoren FAN begynde at blinke, og displayet starter en nedtælling på 30 sekunder. Efter 30 sekunder slukker apparatet (og LED-indikatoren).

3.4.d - Funktionen ECO (indstilling af temperaturen)

Når apparatet er tændt, vises rumtemperaturen på displayet.

Ved tryk på knappen  mens apparatet er i funktion, begynder temperaturværdien at blinke, og den indstillede værdi vises.

Tryk på knappen  eller  inden for 5 sekunder for at indstille den ønskede temperatur (temperaturinterval: 18 °C-45 °C - variationer på 1 °C). Bekræft indstillingen ved at trykke på knappen  eller vent i 5 sekunder.

Hvis den indstillede temperatur er lidt højere end rumtemperaturen (≥ 2 °C), tænder varmfunktionen automatisk ved lav effekt (LED-indikator **FAN** og **LOW** tændt).

Hvis den indstillede temperatur er meget højere end rumtemperaturen (≥ 4 °C), tænder varmfunktionen automatisk ved høj effekt (LED-indikator **FAN** og **HIGH** tændt).

Hvis den indstillede temperatur er lavere end rumtemperaturen, starter ventilationsfunktionen automatisk (LED-indikatoren **FAN** lyser).

Den indstillede temperatur kan til enhver tid ændres, mens apparatet er i funktion.

3.4.e - Forsinket slukning

Tryk på knappen , mens apparatet er i funktion, for at aktivere og indstille forsinket slukning. LED-indikatoren **TIMER** tænder i apparatets display, og værdien **0 H** vises.

Tryk en eller flere gange på  for at indstille den ønskede forsinkelse (fra 1 til 8 timer), hvorefter apparatet slukker.



Vent ca. 5 sekunder uden at trykke på nogen knapper. Herefter er forsinkelsen er indstillet, og LED-indikatoren **TIMER** er tændt i displayet. Efter indstillingen af timeren er bekræftet, er det til enhver tid muligt at ændre funktionen ved at trykke på . Når den indstillede tid er udløbet, slukker apparatet.

Den forsinkede slukning annulleres ved at trykke på , hvorefter enheden skifter til standbytilstand. Eller proceduren med indstilling af forsinkelse kan gentages ved at indstille værdien **0H**.

 **Den ønskede forsinkelse kan indstilles, så længe det numeriske timesymbol blinker. Når indstillingen er bekræftet efter 5 sekunder, stopper den numeriske værdi med at blinke og gemmes automatisk. Hvis forsinkelsestiden ønskes ændret yderligere, skal proceduren gentages fra begyndelsen.**

 **Denne funktion kan indstilles sammen med ugetimeren.**

3.4.f - Spjældfunktionen

Med et tryk på knappen , mens apparatet er i funktion, bringes spjældet i svingning. Hvis spjældet ønskes stoppet i en bestemt position for at styre luftstrømmen, trykkes på knappen , mens flappen er i den ønskede retning. Tryk igen på knappen for at genstarte spjældets svingning.

3.4.g - Ugetimer

 **Denne tilstand kan kun startes, når apparatet er i opvarmningstilstand (den kan ikke startes, når apparatet kun fungerer som ventilator) eller i tilstand med indstillet temperatur.**



Den funktion kan kun bruges, efter den aktuelle dag og det aktuelle klokkeslæt er indstillet.

 **Dette gøres, når apparatet tændes første gang, eller efter at det er blevet afbrudt fra spændingsforsyningen.**

Gå frem som følger:



a. Start apparatet med tilstanden med lav varmeeffekt. I apparatets display er LED-indikatoren **FAN** og LED-indikatoren **LOW** tændte.

b. Tryk på knappen  for at indstille den faktiske ugedag. I displayet tænder **01**, som angiver "mandag".

c. Tryk på knapperne  og  for at indstille den faktiske ugedag (01= mandag, 02= tirsdag, 07= søndag).

Tryk på knappen  (inden for 10 sekunder) for at bekræfte og gå videre til indstilling af timer.

Displayet viser **00**.

d. Tryk på knapperne  og  for at indstille den faktiske time (fra 0 til 23). Tryk på knappen  (inden for 10 sekunder) for at bekræfte og gå videre til indstilling af minutter.

Displayet viser **00**.

- e. Tryk på knapperne \oplus og \ominus for at indstille minutterne (fra 0 til 59). Tryk på knappen \odot (inden for 10 sekunder) for at bekræfte indstillingen.

 Hvis du ikke trykker på \odot inden for 10 sekunder, gemmes indstillingen ikke.

 Hvis du vil nulstille den indstillede dag og tid, skal du afbryde strømmen til apparatet.

- f. Displayet viser $P \ 1$.

 Apparatet råder over 5 forudindstillede tilstande og en sjette fri tilstand (kan indstilles af brugeren).

De forskellige tilstandes egenskaber er vist i tabellen nederst på siden. Se afsnit 3.4.g.1 for mere om, hvordan den ledige tilstand indstilles.

- g. Tryk en eller flere gange på knappen \odot for at vælge den ønskede tilstand.

- h. Tryk på knappen \odot (inden for 10 sekunder) for at bekræfte indstillingen.

På apparatets display begynder LED-indikatoren 24/7 at blinke for at angive, at funktionen er aktiv. Apparatet tænder og slukker som indstillet for den pågældende tilstand.

Tilstand	Mandag	Tirsdag	Onsdag	Torsdag	Fredag	Lørdag	Søndag
P1	8:00-17:00	8:00-17:00	8:00-17:00	8:00-17:00	8:00-17:00	8:00-17:00	8:00-17:00
P2	18:00-7:00 ^a	18:00-7:00 ^a	18:00-7:00 ^a	18:00-7:00 ^a	18:00-7:00 ^a	18:00-7:00 ^a	18:00-7:00 ^a
P3	8:00-17:00	8:00-17:00	8:00-17:00	8:00-17:00	8:00-17:00	FRA	FRA
P4	18:00-7:00 ^a	18:00-7:00 ^a	18:00-7:00 ^a	18:00-7:00 ^a	18:00-7:00 ^a	FRA	FRA
P5	FRA	FRA	FRA	FRA	FRA	00:00-23:59	00:00-23:59
P6	Ledig tilstand	Ledig tilstand	Ledig tilstand	Ledig tilstand	Ledig tilstand	Ledig tilstand	Ledig tilstand
Bemærk:	^a I tilstanden P2 og P4 er tidspunktet for slukning den følgende dag						
P6:	I det indstillede tidsinterval 00+24H skal tidspunktet for tænding være tidligere end tidspunktet for slukning. Ellers kan tilstanden ikke aktiveres.						

3.4.g.1 - Indstilling af ledig tilstand "P6"

- a. Efter at have valgt tilstanden $P \ 6$: Tryk på knappen \odot (inden for 10 sekunder) for at bekræfte.

Tallet begynder at blinke i displayet 1 (mandag). Bekræft dagen ved at trykke på knappen \odot inden for 5 sekunder. Hvis bekræftelsen udebliver, skifter displayet automatisk til den næste dag 2 (tirsdag) og så videre, indtil 7 (søndag).

- b. Bekræft dagen, og brug knapperne \oplus og \ominus til at indstille tidspunktet for tænding (displayet viser 00). Tryk på knappen OK (inden for 10 sekunder) for at bekræfte.
- c. Brug knapperne \oplus og \ominus til at indstille klokkeslættet for det ønskede tidspunkt for slukning (displayet viser 00). Tryk på knappen OK (inden for 10 sekunder) for at bekræfte.
- d. Indstil alle ugedage til at fungere på samme måde.

Bemærk:

- *Det er nødvendigt at indstille tidspunktet for både tænding og slukning for hver ugedag.*
- *Det er kun muligt at indstille time. Minutter kan ikke indstilles.*
- *Efter at have indstillet tidspunktet for tænding og slukning for hver ugedag skifter apparatet til ugetilstand. LED-indikatoren **24/7** blinker på displayet.*

Hurtig indstilling

- a. Mens LED-indikatoren $i=7$ blinker: Tryk på knapperne \oplus og \ominus for at vælge dagen i (mandag).
- b. Tryk på knappen OK for at bekræfte. Tryk derefter to gange på knappen OK uden at indstille tændings- og slukningstidspunktet (lad 00 blive stående).
- c. Gentag de samme trin for de øvrige dage (tirsdag til lørdag).
- d. Når 7 blinker (søndag): Bekræft med knappen OK .
- e. Indstil tidspunktet for tænding, og bekræft med OK .
- f. Indstil tidspunktet for slukning.
Når du trykker på OK for at bekræfte, starter apparatet automatisk i tilstanden med ugeprogrammering.



Når først tilstanden er indstillet, gemmer apparatet den i hukommelsen, også selv om timeren deaktiveres.

Hukommelsen slettes, hvis strømforsyningen til apparatet frakobles.

3.4.g.2 - Deaktivering af ugetimeren

- Tryk 7 gange på knappen 24/7 for at slukke ugetimeren.





LED-indikatorernes betydning

- Når ugetimeren er aktiveret, vises rumtemperaturen i apparatets display. LED-indikatoren $^{\circ}\text{C}$ tænder, og LED-indikatorerne **24/7** og **LOW** og **HIGH** (afhængigt af forskellen mellem den indstillede temperatur og rumtemperaturen).



- Spjældfunktionen (SWING), opvarmning med lav effekt (LOW), opvarmning med høj effekt (HIGH), indstilling af temperatur og dør/vindue åben-detektion kan aktiveres både i tilstanden med ugetimer og i normal drift.
- LED-indikatoren lyser fast, når den tilhørende funktion er aktiv.

3.4.h - Sletning af programmerbare funktioner

3.4.h.1 - Nulstilling af temperaturindstilling

- Tryk på  under indstillingen for at nulstille.
- Efter temperaturen er indstillet: Tryk først på knappen  og derefter på knappen  for at nulstille.
- Tryk på knappen  for at forlade temperaturindstillingen.

3.4.h.2 - Nulstilling af ugetimeren



- Tryk på  under indstillingen for at nulstille.
- Efter ugetimeren er indstillet: Tryk først på knappen  og derefter på knappen  for at nulstille.

3.4.i - Åben dør/vindue

Hvis funktionen **ÅBEN DØR/VINDUE** er aktiveret, kan apparatet registrere en unormal tilførsel af kold luft til rummet.

I denne tilstand aktiveres funktionen, når apparatet er i opvarmningsfunktion eller i funktion med indstillet temperatur (funktionen kan ikke aktiveres i ventilatorfunktion), hvis apparatet registrerer et fald på nogle få grader i rumtemperaturen.

Aktivering af funktionen:

- Apparatet skal være tilsluttet strømforsyningen og i opvarmningstilstand. Tryk på knappen  for at aktivere funktionen ÅBEN DØR/VINDUE.
LED-indikatoren **TEMP** tænder i displayet.
- Tryk igen på knappen  for at deaktivere funktionen.



Hver gang, der tændes for apparatet, er funktionen ÅBEN DØR/VINDUE deaktiveret.

Hvis denne funktion er deaktiveret, fungerer enheden normalt.

Temperaturmålingen starter 1 minut efter, at vinduet/døren registreres som åben. Funktionen aktiveres i en cyklus på 10 minutter. Hvert 5. minut måler apparatet rumtemperaturen for at kontrollere, om vinduet/døren er blevet lukket.

Hvis apparatet under kontrollen måler:

- en forskel på ≤ 8 °C i forhold til rumtemperaturen, fortsætter apparatet med at opvarme, og registreringen af åben dør/vindue fortsætter

- en forskel på $>8^{\circ}\text{C}$ i forhold til rumtemperaturen, afbryder apparatet opvarmningen og skifter til standbytilstand, og registreringen af åben dør/vindue afbrydes.



Bemærk:

- Når apparatet afbryder opvarmningen, fortsætter alarmen og ventilatoren i 30 sekunder, hvorefter apparatet skifter til standbytilstand. I apparatets display blinker både LED-indikatoren TEMP teksten OF .
- Tryk på knappen OK for at genstarte apparatet, før det slukker.
- Efter genstart starter åben dør/vindue-detektionen igen på samme måde som beskrevet ovenfor.
- Tryk på knappen P for at slukke for apparatet. Displayet vender tilbage til rumtemperaturen, og LED-indikatoren $^{\circ}\text{C}$ tænder (apparat i standbytilstand).

4 - BESKYTTTELSE MOD OVEROPHEDNING

- Dette produkt er beskyttet af en overophedningsbeskyttelse, som automatisk slukker for enheden ved kraftig overophedning. Fortsæt som følger:
 - træk stikket ud af stikkontakten
 - vent ca. 15/20 minutter, mens apparatet afkøler
 - find den mulige årsag til overophedningen (f.eks. noget, der dækker enheden)
 - kontrollér strømforsyningskablet og stikket for eventuelle skader.
- Hvis der ikke er nogen skader:
 - sæt stikket i stikkontakten
 - genstart apparatet.

Kontakt serviceafdelingen, hvis apparatet stadig ikke tænder.

5 - VEDLIGEHOLDELSE OG RENGØRING



Før rengørings- eller vedligeholdelsesarbejde på apparatet skal det slukkes ved at ved at placere tænd/sluk-kontakten (6) i positionen "O". Træk stikket ud af stikkontakten, og vent, indtil de varme dele er afkølet.

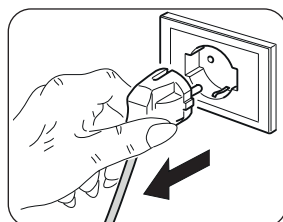

- Brug en tør klud til at rengøre apparatet.
- Hvis apparatet er meget snavset, kan det gøres rent udvendigt med en klud fugtet med lunkent vand (maks. 50°C) og et mildt rengøringsmiddel. Tør efter med en tør klud (fig. L).
- Brug en pensel eller en støvsuger til at fjerne støv fra gitrene på lufttilgang og -afgang.



- Sørg for, at apparatet er helt tørt, før stikket sættes tilbage i stikkontakten.
- Brug ikke en kemisk behandlet eller antistatisk klud til at gøre apparatet rent.
- Brug ikke benzin, opløsningsmiddel, poleringspasta eller lignende opløsningsmidler. Disse produkter kan få fremkaldte revner i plastoverfladen eller deformere den.
- Brug ikke olie, kemikalier eller slibende produkter til at rengøre apparatet.
- Sænk ikke apparatet i vand.



- Hvis apparatet ikke fungerer korrekt, må du ikke forsøge at skille det ad. Kontakt din forhandler eller den tekniske service.

6 - OPBEVARING AF APPARATET

- Hvis apparatet ikke skal bruges i længere tid, eller hvis du skal udføre arbejde, der kan producere meget støv, anbefaler vi, at du opbevarer apparatet på følgende måde:
 - **Sluk for apparatet, og træk stikket ud af stikkontakten.**
 - Opbevar apparatet køligt, tørt og beskyttet mod fugt.

7 - TEKNISKE SPECIFIKATIONER

- Se tabellen på de sidste sider i brugsanvisningen.

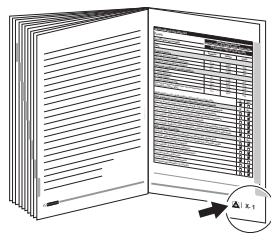

REGOLAMENTO (UE) 2024/1103

Contatti	Olimpia Splendid S.p.A Via Industriale 1/3, 25060 Cellatica, Brescia, Italy
-----------------	--

Identificativo del modello	CALDO UP T (99364)
-----------------------------------	---------------------------

Dato	Simbolo	Valore	Unità
-------------	----------------	---------------	--------------

Potenza termica

Potenza termica normale	P_{nom}	2.000	kW
Potenza termica minima (indicativa)	P_{min}	1.000	kW
Massima potenza termica continua	$P_{max,c}$	2.000	kW

Consumo ausiliario di energia elettrica

In modo spento	P_o	0.00	W
In modo Stand-by	P_{sm}	0.47	W
In modo inattivo	P_{idle}	N/A	W
In modo Stand-by in rete	P_{nsm}	N/A	W
Efficienza energetica stagionale del riscaldamento d'ambiente in modo attivo	$\eta_{s,on}$	92.0	%

	SI	NO
Modo Stand-by con visualizzazione di informazioni o dello stato	<input checked="" type="checkbox"/>	<input type="checkbox"/>

Tipo di potenza termica/controllo della temperatura ambiente

	SI	NO
Potenza termica a fase unica senza controllo della temperatura ambiente	<input type="checkbox"/>	<input checked="" type="checkbox"/>
Due o più fasi manuali senza controllo della temperatura ambiente	<input type="checkbox"/>	<input checked="" type="checkbox"/>
Con controllo della temperatura ambiente tramite termostato meccanico	<input type="checkbox"/>	<input checked="" type="checkbox"/>
Con controllo elettronico della temperatura ambiente	<input type="checkbox"/>	<input checked="" type="checkbox"/>
Con controllo elettronico della temperatura ambiente e temporizzatore giornaliero	<input type="checkbox"/>	<input checked="" type="checkbox"/>
Con controllo elettronico della temperatura ambiente e temporizzatore settimanale	<input checked="" type="checkbox"/>	<input type="checkbox"/>

Altre opzioni di controllo

	SI	NO
Controllo della temperatura ambiente con rilevamento di presenza	<input type="checkbox"/>	<input checked="" type="checkbox"/>
Controllo della temperatura ambiente con rilevamento di finestre aperte	<input checked="" type="checkbox"/>	<input type="checkbox"/>
Con opzione di controllo a distanza	<input type="checkbox"/>	<input checked="" type="checkbox"/>
Con controllo di avviamento adattativo	<input type="checkbox"/>	<input checked="" type="checkbox"/>
Con limitazione del tempo di funzionamento	<input checked="" type="checkbox"/>	<input type="checkbox"/>
Con termometro globo nero	<input type="checkbox"/>	<input checked="" type="checkbox"/>
Funzionalità di autoapprendimento	<input type="checkbox"/>	<input checked="" type="checkbox"/>
Precisione del dispositivo di controllo	<input type="checkbox"/>	<input checked="" type="checkbox"/>

REGULATION (EU) 2024/1103

Contacts	Olímpia Splendid S.p.A Via Industriale 1/3, 25060 Cellatica, Brescia, Italy
Model identifier	CALDO UP T (99364)

Item	Symbol	Value	Unit	
Heat output				
Nominal heat output	P_{nom}	2.000	kW	
Minimum heat output (indicative)	P_{min}	1.000	kW	
Maximum continuous heat output	$P_{max,c}$	2.000	kW	
Auxiliary electricity consumption				
In off mode	P_o	0.00	W	
In standby mode	P_{sm}	0.47	W	
In inactive mode	P_{idle}	N/A	W	
In network standby mode	P_{nsm}	N/A	W	
Seasonal energy efficiency of environment heating in active mode	$\eta_{s,on}$	92.0	%	
			YES	NO
Standby mode with display of information or status			<input checked="" type="checkbox"/>	<input type="checkbox"/>
Type of heat output/room temperature control			YES	NO
Single stage heat output and no room temperature control			<input type="checkbox"/>	<input checked="" type="checkbox"/>
Two or more manual stages, no room temperature control			<input type="checkbox"/>	<input checked="" type="checkbox"/>
With mechanic thermostat room temperature control			<input type="checkbox"/>	<input checked="" type="checkbox"/>
With electronic check of environment temperature			<input type="checkbox"/>	<input checked="" type="checkbox"/>
Electronic room temperature control plus day timer			<input type="checkbox"/>	<input checked="" type="checkbox"/>
Electronic room temperature control plus week timer			<input checked="" type="checkbox"/>	<input type="checkbox"/>
Other control options			YES	NO
Room temperature control, with presence detection			<input type="checkbox"/>	<input checked="" type="checkbox"/>
Room temperature control, with open window detection			<input checked="" type="checkbox"/>	<input type="checkbox"/>
With distance control option			<input type="checkbox"/>	<input checked="" type="checkbox"/>
With adaptive start check			<input type="checkbox"/>	<input checked="" type="checkbox"/>
With working time limitation			<input checked="" type="checkbox"/>	<input type="checkbox"/>
With black bulb sensor			<input type="checkbox"/>	<input checked="" type="checkbox"/>
Self-teaching function			<input type="checkbox"/>	<input checked="" type="checkbox"/>
Control device precision			<input type="checkbox"/>	<input checked="" type="checkbox"/>

RÈGLEMENT (UE) 2024/1103

Coordonnées	Olimpia Splendid S.p.A Via Industriale 1/3, 25060 Cellatica, Brescia, Italy
Identification du modèle	CALDO UP T (99364)

Caractéristique	Symbole	Valeur	Unité	
Puissance thermique				
Puissance thermique nominale	P_{nom}	2.000	kW	
Puissance thermique minimale (indicative)	P_{min}	1.000	kW	
Puissance thermique maximale continue	$P_{max,c}$	2.000	kW	
Consommation d'électricité auxiliaire				
En mode éteint	P_o	0.00	W	
En mode veille	P_{sm}	0.47	W	
En mode inactif	P_{idle}	N/A	W	
En mode Veille sur réseau	P_{nsm}	N/A	W	
Efficacité énergétique saisonnière du chauffage d'ambiance en mode actif	$\eta_{s,on}$	92.0	%	
			OUI	NON
Mode Veille avec affichage d'informations ou de l'état			<input checked="" type="checkbox"/>	<input type="checkbox"/>
Type de contrôle de la puissance thermique/de la température de la pièce			OUI	NON
Contrôle de la puissance thermique à un palier, pas de contrôle de la température de la pièce			<input type="checkbox"/>	<input checked="" type="checkbox"/>
Contrôle à deux ou plusieurs paliers manuels, pas de contrôle de la température de la pièce			<input type="checkbox"/>	<input checked="" type="checkbox"/>
Contrôle de la température de la pièce avec thermostat mécanique			<input type="checkbox"/>	<input checked="" type="checkbox"/>
Avec contrôle électronique de la température ambiante			<input type="checkbox"/>	<input checked="" type="checkbox"/>
Contrôle électronique de la température de la pièce et programmeur journalier			<input type="checkbox"/>	<input checked="" type="checkbox"/>
Contrôle électronique de la température de la pièce et programmeur hebdomadaire			<input checked="" type="checkbox"/>	<input type="checkbox"/>
Autres options de contrôle			OUI	NON
Contrôle de la température de la pièce, avec détecteur de présence			<input type="checkbox"/>	<input checked="" type="checkbox"/>
Contrôle de la température de la pièce, avec détecteur de fenêtre ouverte			<input checked="" type="checkbox"/>	<input type="checkbox"/>
Option contrôle à distance			<input type="checkbox"/>	<input checked="" type="checkbox"/>
Avec contrôle adaptatif de démarrage			<input type="checkbox"/>	<input checked="" type="checkbox"/>
Imitation de la durée d'activation			<input checked="" type="checkbox"/>	<input type="checkbox"/>
Capteur à globe noir			<input type="checkbox"/>	<input checked="" type="checkbox"/>
Fonction d'auto-apprentissage			<input type="checkbox"/>	<input checked="" type="checkbox"/>
Précision du dispositif de contrôle			<input type="checkbox"/>	<input checked="" type="checkbox"/>

VERORDNUNG (EU) 2024/1103**Kontakte****Olimpia Splendid S.p.A**
Via Industriale 1/3, 25060 Cellatica, Brescia, Italy**Kennummer des Modells****CALDO UP T (99364)**

Angabe	Symbol	Wert	Einheit
Wärmeleistung			
Nennwärmeleistung	P_{nom}	2.000	kW
Mindestwärmeleistung (Richtwert)	P_{min}	1.000	kW
Maximale kontinuierliche Wärmeleistung	$P_{max,c}$	2.000	kW
Hilfsstromverbrauch			
Im ausgeschalteten Modus	P_o	0.00	W
Im Bereitschaftszustand	P_{sm}	0.47	W
Im inaktiven Modus	P_{idle}	N/A	W
Im Stand-By-Modus im Netz	P_{nsm}	N/A	W
Saisonale Energieeffizienz der Raumheizung im aktiven Modus	$\eta_{s,on}$	92.0	%
			JA NEIN
Stand-by-Modus mit Informations- oder Statusanzeige			<input checked="" type="checkbox"/> <input type="checkbox"/>
Art der Wärmeleistung/ Raumtemperaturkontrolle			
			JA NEIN
Einstufige Wärmeleistung, keine Raumtemperaturkontrolle			<input type="checkbox"/> <input checked="" type="checkbox"/>
Zwei oder mehr manuell einstellbare Stufen, keine Raumtemperaturkontrolle			<input type="checkbox"/> <input checked="" type="checkbox"/>
Raumtemperaturkontrolle mit mechanischem Thermostat			<input type="checkbox"/> <input checked="" type="checkbox"/>
Mit elektronischer Raumtemperatursteuerung			<input type="checkbox"/> <input checked="" type="checkbox"/>
Elektronische Raumtemperaturkontrolle und Tageszeitregelung			<input type="checkbox"/> <input checked="" type="checkbox"/>
Elektronische Raumtemperaturkontrolle und Wochentagsregelung			<input checked="" type="checkbox"/> <input type="checkbox"/>
Sonstige Regelungsoptionen			
			JA NEIN
Raumtemperaturkontrolle mit Präsenzerkennung			<input type="checkbox"/> <input checked="" type="checkbox"/>
Raumtemperaturkontrolle mit Erkennung offener Fenster			<input checked="" type="checkbox"/> <input type="checkbox"/>
Mit Fernbedienungsoption			<input type="checkbox"/> <input checked="" type="checkbox"/>
Mit adaptiver Anlaufsteuerung			<input type="checkbox"/> <input checked="" type="checkbox"/>
Mit Betriebszeitbegrenzung			<input checked="" type="checkbox"/> <input type="checkbox"/>
Mit Schwarzkugelsensor			<input type="checkbox"/> <input checked="" type="checkbox"/>
Selbstlernfunktion			<input type="checkbox"/> <input checked="" type="checkbox"/>
Präzision des Kontrollgeräts			<input type="checkbox"/> <input checked="" type="checkbox"/>

REGLAMENTO (UE) 2024/1103

Contacto	Olimpia Splendid S.p.A Via Industriale 1/3, 25060 Cellatica, Brescia, Italy
-----------------	--

Identificación del modelo	CALDO UP T (99364)
----------------------------------	---------------------------

Partida	Símbolo	Valor	Unidad
----------------	----------------	--------------	---------------

Potencia calorífica

Potencia calorífica nominal	P_{nom}	2.000	kW
Potencia calorífica mínima (indicativa)	P_{min}	1.000	kW
Potencia calorífica máxima continuada	$P_{max,c}$	2.000	kW

Consumo auxiliar de electricidad

En modo apagado	P_o	0.00	W
En modo de espera	P_{sm}	0.47	W
En modo inactivo	P_{idle}	N/A	W
En modo Stand-by en red	P_{nsm}	N/A	W
Eficiencia energética estacional de calefacción en modo activo	$\eta_{s,on}$	92.0	%

	SI	NO
Modo Stand-by con visualización de información o del estado	<input checked="" type="checkbox"/>	<input type="checkbox"/>

Tipo de control de potencia calorífica/de temperatura interior

	SI	NO
Potencia calorífica de un solo nivel, sin control de temperatura interior	<input type="checkbox"/>	<input checked="" type="checkbox"/>
Dos o más niveles manuales, sin control de temperatura interior	<input type="checkbox"/>	<input checked="" type="checkbox"/>
Con control de temperatura interior mediante termostato mecánico	<input type="checkbox"/>	<input checked="" type="checkbox"/>
Con control electrónico de la temperatura ambiente	<input type="checkbox"/>	<input checked="" type="checkbox"/>
Control electrónico de temperatura interior y temporizador diario	<input type="checkbox"/>	<input checked="" type="checkbox"/>
Control electrónico de temperatura interior y temporizador semanal	<input checked="" type="checkbox"/>	<input type="checkbox"/>

Otras opciones de control

	SI	NO
Control de temperatura interior con detección de presencia	<input type="checkbox"/>	<input checked="" type="checkbox"/>
Control de temperatura interior con detección de ventanas abiertas	<input checked="" type="checkbox"/>	<input type="checkbox"/>
Con opción de control a distancia	<input type="checkbox"/>	<input checked="" type="checkbox"/>
Con control de arranque adaptativo	<input type="checkbox"/>	<input checked="" type="checkbox"/>
Con limitación de tiempo de funcionamiento	<input checked="" type="checkbox"/>	<input type="checkbox"/>
Con sensor de lámpara negra	<input type="checkbox"/>	<input checked="" type="checkbox"/>
Funcionalidad de autoaprendizaje	<input type="checkbox"/>	<input checked="" type="checkbox"/>
Precisión del dispositivo de control	<input type="checkbox"/>	<input checked="" type="checkbox"/>

REGULAMENTO (UE) 2024/1103

Contactos	Olimpia Splendid S.p.A Via Industriale 1/3, 25060 Cellatica, Brescia, Italy
------------------	--

Identificação do modelo	CALDO UP T (99364)
--------------------------------	---------------------------

Dado	Símbolo	Valor	Unidade
-------------	----------------	--------------	----------------

Potência térmica

Potência térmica normal	P_{nom}	2.000	kW
Potência térmica mínima (indicativa)	P_{min}	1.000	kW
Potência térmica máxima contínua	$P_{max,c}$	2.000	kW

Consumo auxiliar de energia elétrica

Em modo desligado	P_o	0.00	W
Em modo Standby	P_{sm}	0.47	W
Em modo inativo	P_{idle}	N/A	W
Em modo de espera em rede	P_{nsm}	N/A	W
Eficiência energética sazonal do aquecimento ambiente em modo ativo	$\eta_{s,on}$	92.0	%

	SIM	NÃO
Modo de espera com visualização de informações ou do estado	<input checked="" type="checkbox"/>	<input type="checkbox"/>

Tipo de potência térmica/controlo da temperatura ambiente

	SIM	NÃO
Potência térmica monofásica sem controlo da temperatura ambiente	<input type="checkbox"/>	<input checked="" type="checkbox"/>
Duas ou mais fases manuais sem controlo da temperatura ambiente	<input type="checkbox"/>	<input checked="" type="checkbox"/>
Com controlo da temperatura ambiente por meio de um termostato mecânico	<input type="checkbox"/>	<input checked="" type="checkbox"/>
Com controlo eletrónico da temperatura ambiente	<input type="checkbox"/>	<input checked="" type="checkbox"/>
Com controlo eletrónico da temperatura ambiente e temporizador diário	<input type="checkbox"/>	<input checked="" type="checkbox"/>
Com controlo eletrónico da temperatura ambiente e temporizador semanal	<input checked="" type="checkbox"/>	<input type="checkbox"/>

Outras opções de controlo

	SIM	NÃO
Controlo da temperatura ambiente com deteção de presença	<input type="checkbox"/>	<input checked="" type="checkbox"/>
Controlo da temperatura ambiente com deteção de janelas abertas	<input checked="" type="checkbox"/>	<input type="checkbox"/>
Com opção de controlo à distância	<input type="checkbox"/>	<input checked="" type="checkbox"/>
Com controlo de arranque adaptativo	<input type="checkbox"/>	<input checked="" type="checkbox"/>
Com limitação do tempo de funcionamento	<input checked="" type="checkbox"/>	<input type="checkbox"/>
Com termómetro globo preto	<input type="checkbox"/>	<input checked="" type="checkbox"/>
Funcionalidade de autoaprendizagem	<input type="checkbox"/>	<input checked="" type="checkbox"/>
Precisão do dispositivo de controlo	<input type="checkbox"/>	<input checked="" type="checkbox"/>

VERORDENING (EU) 2024/1103

Contacten	Olimpia Splendid S.p.A Via Industriale 1/3, 25060 Cellatica, Brescia, Italy
Identificatie model	CALDO UP T (99364)

Gegeven	Symbol	Waarde	Unit
Warmtevermogen			
Normaal warmtevermogen	P_{nom}	2.000	kW
Minimum warmtevermogen (indicatief)	P_{min}	1.000	kW
Maximum continu warmtevermogen	$P_{max,c}$	2.000	kW
Aanvullend verbruik van elektrische energie			
In uitgeschakelde modus	P_o	0.00	W
In Stand-bymodus	P_{sm}	0.47	W
In inactieve modus	P_{idle}	N/A	W
In netwerk standby-bymodus	P_{nsm}	N/A	W
Seizoensgebonden energie-efficiëntie van ruimteverwarming in actieve modus	$\eta_{s,on}$	92.0	%
			SI NO
Stand-bymodus met weergave van informatie of status			<input checked="" type="checkbox"/> <input type="checkbox"/>
Type warmtevermogen/controle van de omgevingstemperatuur			
			SI NO
Warmtevermogen met enkele fase zonder controle van de omgevingstemperatuur			<input type="checkbox"/> <input checked="" type="checkbox"/>
Twee of meer handbediende fasen zonder controle van de omgevingstemperatuur			<input type="checkbox"/> <input checked="" type="checkbox"/>
Met controle van de omgevingstemperatuur via mechanische thermostaat			<input type="checkbox"/> <input checked="" type="checkbox"/>
Met elektronische controle van de omgevingstemperatuur			<input type="checkbox"/> <input checked="" type="checkbox"/>
Met elektronische controle van de omgevingstemperatuur en dagtimer			<input type="checkbox"/> <input checked="" type="checkbox"/>
Met elektronische controle van de omgevingstemperatuur en weektimer			<input checked="" type="checkbox"/> <input type="checkbox"/>
Andere controle-opties			
			SI NO
Controle van de omgevingstemperatuur met aanwezigheidsdetectie			<input type="checkbox"/> <input checked="" type="checkbox"/>
Controle van de omgevingstemperatuur met detectie van geopende ramen			<input checked="" type="checkbox"/> <input type="checkbox"/>
Met optie controle op afstand			<input type="checkbox"/> <input checked="" type="checkbox"/>
Met adaptieve startbesturing			<input type="checkbox"/> <input checked="" type="checkbox"/>
Met beperking van de werkingstijd			<input checked="" type="checkbox"/> <input type="checkbox"/>
Met thermometer zwarte bol			<input type="checkbox"/> <input checked="" type="checkbox"/>
Zelflerende functie			<input type="checkbox"/> <input checked="" type="checkbox"/>
Nauwkeurigheid van het besturingsapparaat			<input type="checkbox"/> <input checked="" type="checkbox"/>

Επαφές	Olimpia Splendid S.p.A Via Industriale 1/3, 25060 Cellatica, Brescia, Italy
Αναγνωριστικό μοντέλου	CALDO UP T (99364)

Δεδομένο	Σύμβολο	Τιμή	Μονάδα	
Θερμική ισχύς				
Κανονική Θερμική ισχύς	P_{nom}	2.000	kW	
Ελάχιστη θερμική ισχύς (ενδεικτική)	P_{min}	1.000	kW	
Μέγιστη συνεχής θερμική ισχύς	$P_{max,c}$	2.000	kW	
Βοηθητική κατανάλωση ηλεκτρικής ενέργειας				
Σβηστό	P_o	0.00	W	
Σε κατάσταση Αναμονής	P_{sm}	0.47	W	
Ανενεργό	P_{idle}	N/A	W	
Σε κατάσταση αναμονής στο δίκτυο	P_{nsm}	N/A	W	
Εποχιακή ενεργειακή απόδοση ενεργητικής θέρμανσης χώρων	$\eta_{s,on}$	92.0	%	
			ΝΑΙ	ΟΧΙ
Λειτουργία αναμονής με ένδειξη πληροφοριών ή κατάστασης			<input checked="" type="checkbox"/>	<input type="checkbox"/>
Τύπος ισχύος θερμικής/ελέγχου της θερμοκρασίας περιβάλλοντος				
			ΝΑΙ	ΟΧΙ
Θερμική μονοφασική ισχύς χωρίς έλεγχο θερμοκρασίας περιβάλλοντος			<input type="checkbox"/>	<input checked="" type="checkbox"/>
Θερμική ισχύς δύο ή περισσότερων φάσεων χωρίς έλεγχο θερμοκρασίας περιβάλλοντος			<input type="checkbox"/>	<input checked="" type="checkbox"/>
Με έλεγχο θερμοκρασίας περιβάλλοντος μέσω μηχανικού θερμοστάτη			<input type="checkbox"/>	<input checked="" type="checkbox"/>
Με ηλεκτρονικό έλεγχο της θερμοκρασίας του χώρου			<input type="checkbox"/>	<input checked="" type="checkbox"/>
Με ηλεκτρονικό έλεγχο θερμοκρασίας περιβάλλοντος και ημερήσιο χρονοδιακόπτη			<input type="checkbox"/>	<input checked="" type="checkbox"/>
Με ηλεκτρονικό έλεγχο θερμοκρασίας περιβάλλοντος και εβδομαδιαίο χρονοδιακόπτη			<input checked="" type="checkbox"/>	<input type="checkbox"/>
Άλλες επιλογές ελέγχου				
			ΝΑΙ	ΟΧΙ
Έλεγχος θερμοκρασίας περιβάλλοντος με ανίχνευση παρουσίας			<input type="checkbox"/>	<input checked="" type="checkbox"/>
Έλεγχος θερμοκρασίας περιβάλλοντος με ανίχνευση ανοιχτών παραθύρων			<input checked="" type="checkbox"/>	<input type="checkbox"/>
Με επιλογή απομακρυσμένου ελέγχου			<input type="checkbox"/>	<input checked="" type="checkbox"/>
Με προσαρμοστικό έλεγχο εκκίνησης			<input type="checkbox"/>	<input checked="" type="checkbox"/>
Με όριο χρόνου λειτουργίας			<input checked="" type="checkbox"/>	<input type="checkbox"/>
Με θερμόμετρο μελανής σφαίρας			<input type="checkbox"/>	<input checked="" type="checkbox"/>
Λειτουργία αυτοεκμάθησης			<input type="checkbox"/>	<input checked="" type="checkbox"/>
Ακρίβεια της συσκευής ελέγχου			<input type="checkbox"/>	<input checked="" type="checkbox"/>

ROZPORZĄDZENIE (UE) 2024/1103

Styki	Olímpia Spléndid S.p.A Via Industriale 1/3, 25060 Cellatica, Brescia, Italy
Identyfikacja modelu	CALDO UP T (99364)

Dane	Symbol	Wartość	Jednostka
-------------	---------------	----------------	------------------

Moc cieplna

Nominalna moc cieplna	P_{nom}	2.000	kW
Minimalna moc cieplna (orientacyjna)	P_{min}	1.000	kW
Maksymalna ciągła moc cieplna	$P_{max,c}$	2.000	kW

Zużycie energii elektrycznej

W trybie wyłączenia	P_o	0.00	W
W trybie Stand-by	P_{sm}	0.47	W
W trybie nieaktywnym	P_{idle}	N/A	W
W trybie Stand-by w sieci	P_{nsm}	N/A	W
Sezonowa efektywność energetyczna grzania pomieszczenia w trybie aktywnym	$\eta_{s,on}$	92.0	%

	TAK	NIE
Tryb Stand-by z wyświetlaniem informacji lub stanu	<input checked="" type="checkbox"/>	<input type="checkbox"/>

Typ mocy cieplnej/kontrola temperatury w pomieszczeniu

	TAK	NIE
Jednofazowa moc cieplna bez regulacji temperatury w pomieszczeniu	<input type="checkbox"/>	<input checked="" type="checkbox"/>
Dwie lub więcej faz ręcznych bez kontroli temperatury w pomieszczeniu	<input type="checkbox"/>	<input checked="" type="checkbox"/>
Z regulacją temperatury w pomieszczeniu za pomocą termostatu mechanicznego	<input type="checkbox"/>	<input checked="" type="checkbox"/>
Z elektronicznym sterowaniem temperatury pomieszczenia	<input type="checkbox"/>	<input checked="" type="checkbox"/>
Z elektroniczną regulacją temperatury w pomieszczeniu i dziennym programatorem czasowym	<input type="checkbox"/>	<input checked="" type="checkbox"/>
Z elektroniczną regulacją temperatury w pomieszczeniu i tygodniowym programatorem czasowym	<input checked="" type="checkbox"/>	<input type="checkbox"/>

Inne opcje kontroli

	TAK	NIE
Regulacja temperatury w pomieszczeniu z funkcją wykrywania obecności	<input type="checkbox"/>	<input checked="" type="checkbox"/>
Regulacja temperatury w pomieszczeniu z funkcją wykrywania otwartego okna	<input checked="" type="checkbox"/>	<input type="checkbox"/>
Z opcją zdalnego sterowania	<input type="checkbox"/>	<input checked="" type="checkbox"/>
Z adaptacyjnym sterowaniem uruchomieniem	<input type="checkbox"/>	<input checked="" type="checkbox"/>
Z ograniczeniem czasu działania	<input checked="" type="checkbox"/>	<input type="checkbox"/>
Z termometrem kulistym	<input type="checkbox"/>	<input checked="" type="checkbox"/>
Funkcja automatycznego uczenia się	<input type="checkbox"/>	<input checked="" type="checkbox"/>
Precyzyjny urządzenie sterownicze	<input type="checkbox"/>	<input checked="" type="checkbox"/>

REGULAMENTUL (UE) 2024/1103

Contacte	Olimpia Splendid S.p.A Via Industriali 1/3, 25060 Cellatica, Brescia, Italy
Identificatorul modelului	CALDO UP T (99364)

Dat	Simbol	Valoare	Unitate	
Putere termică				
Putere termică normală	P_{nom}	2.000	kW	
Putere termică minimă (indicativă)	P_{min}	1.000	kW	
Putere termică maximă continuă	$P_{max,c}$	2.000	kW	
Consum auxiliar de energie electrică				
În modul oprit	P_o	0.00	W	
În mod Standby	P_{sm}	0.47	W	
În modul inactiv	P_{idle}	N/A	W	
În modul Stand-by în rețea	P_{nsm}	N/A	W	
Eficiența energetică sezonieră a încălzirii încăperilor în modul activ	$\eta_{s,on}$	92.0	%	
			DA	NU
Modul Stand-by cu afișarea informațiilor sau a stării			<input checked="" type="checkbox"/>	<input type="checkbox"/>
Tip de putere termică/verificarea temperaturii ambientale				
			DA	NU
Putere termică cu fază unică fără control al temperaturii ambientale			<input type="checkbox"/>	<input checked="" type="checkbox"/>
Două sau mai multe faze fără control al temperaturii ambientale			<input type="checkbox"/>	<input checked="" type="checkbox"/>
Cu control al temperaturii ambientale prin termostat mecanic			<input type="checkbox"/>	<input checked="" type="checkbox"/>
Cu controlul electronic al temperaturii ambiante			<input type="checkbox"/>	<input checked="" type="checkbox"/>
Cu control electronic al temperaturii ambientale și temporizator zilnic			<input type="checkbox"/>	<input checked="" type="checkbox"/>
Cu control electronic al temperaturii ambientale și temporizator săptămânal			<input checked="" type="checkbox"/>	<input type="checkbox"/>
Alte opțiuni de control				
			DA	NU
Controlul temperaturii ambientale cu detectarea prezenței			<input type="checkbox"/>	<input checked="" type="checkbox"/>
Controlul temperaturii ambientale cu detectarea ferestrelor deschise			<input checked="" type="checkbox"/>	<input type="checkbox"/>
Cu opțiune de control de la distanță			<input type="checkbox"/>	<input checked="" type="checkbox"/>
Cu controlul pomirii adaptive			<input type="checkbox"/>	<input checked="" type="checkbox"/>
Cu limitarea timpului de funcționare			<input checked="" type="checkbox"/>	<input type="checkbox"/>
Cu termometru glob negru			<input type="checkbox"/>	<input checked="" type="checkbox"/>
Funcția de învățare automată			<input type="checkbox"/>	<input checked="" type="checkbox"/>
Precizia dispozitivului de control			<input type="checkbox"/>	<input checked="" type="checkbox"/>

FÖRORDNING (UE) 2024/1103

Kontakter	Olímpia Splendid S.p.A Via Industriale 1/3, 25060 Cellatica, Brescia, Italy
------------------	--

Identifiering av modellen	CALDO UP T (99364)
----------------------------------	---------------------------

Data	Symbol	Värde	Enhet
-------------	---------------	--------------	--------------

Värmeeffekt

Nominell värmeeffekt	P_{nom}	2.000	kW
Lägsta värmeeffekt (indikativ)	P_{min}	1.000	kW
Maximal kontinuerlig värmeeffekt	$P_{max,c}$	2.000	kW

Extra förbrukning av el

I släckt läge	P_o	0.00	W
I standby-läge	P_{sm}	0.47	W
I inaktivt läge	P_{idle}	N/A	W
I Standby-läge online	P_{nsm}	N/A	W
Säsongsbaserad energieffektivitet för rumsuppvärmning i aktivt läge	$\eta_{s,on}$	92.0	%

	JA	NEJ
Standby-läge med visning av information eller status	<input checked="" type="checkbox"/>	<input type="checkbox"/>

Typ av värmeeffekt/kontroll av rumstemperatur

	JA	NEJ
Efnasig värmeeffekt utan kontroll av rumstemperaturen	<input type="checkbox"/>	<input checked="" type="checkbox"/>
Två eller flera manuella faser utan kontroll av rumstemperaturen	<input type="checkbox"/>	<input checked="" type="checkbox"/>
Med kontroll av rumstemperaturen via mekanisk termostat	<input type="checkbox"/>	<input checked="" type="checkbox"/>
Med elektronisk rumstemperaturreglering	<input type="checkbox"/>	<input checked="" type="checkbox"/>
Med elektronisk kontroll av rumstemperaturen och en daglig timer	<input type="checkbox"/>	<input checked="" type="checkbox"/>
Med elektronisk kontroll av rumstemperaturen och en veckotimer	<input checked="" type="checkbox"/>	<input type="checkbox"/>

Andra kontrollalternativ

	JA	NEJ
Kontroll av rumstemperaturen med närvarodetektering	<input type="checkbox"/>	<input checked="" type="checkbox"/>
Kontroll av rumstemperaturen med detektering av öppna fönster	<input checked="" type="checkbox"/>	<input type="checkbox"/>
Mec alternativet för fjärrkontroll	<input type="checkbox"/>	<input checked="" type="checkbox"/>
Med adaptiv startkontroll	<input type="checkbox"/>	<input checked="" type="checkbox"/>
Med begränsning av funktionstiden	<input checked="" type="checkbox"/>	<input type="checkbox"/>
Med svartkroppstermometer	<input type="checkbox"/>	<input checked="" type="checkbox"/>
Sjävlärningsfunktion	<input type="checkbox"/>	<input checked="" type="checkbox"/>
Kontrollenhetens precision	<input type="checkbox"/>	<input checked="" type="checkbox"/>

ASETUS (EU) 2024/1103

Yhteystiedot	Olímpia Spléndid S.p.A Via Industriale 1/3, 25060 Cellatica, Brescia, Italy
Mallin tunniste	CALDO UP T (99364)

Tieto	Symboli	Arvo	Yksikkö
Lämpötuottavuus			
Nimellinen lämpöteho	P_{nom}	2.000	kW
Vähimmäislämmöntuotto (osoittava)	P_{min}	1.000	kW
Suurin jatkuva lämmöntuotto	$P_{max,c}$	2.000	kW
Apuvirran kulutus			
Pois päältä -tilassa	P_o	0.00	W
Valmiustilassa	P_{sm}	0.47	W
Deaktivoitussa tilassa	P_{idle}	N/A	W
Verkko Stand-by -tilassa	P_{nsm}	N/A	W
Tilojen lämmityksen kausittainen energiatehokkuus aktiivisessa tilassa	$\eta_{s,on}$	92.0	%
			KYLLÄ EI
Stand-by -tila, jossa on tieto- tai tilanäyttö			<input checked="" type="checkbox"/> <input type="checkbox"/>
Lämmöntuoton tyyppi / huoneen lämpötilan säätö			
			KYLLÄ EI
Yksivaiheinen lämmöntuotto ilman huonelämpötilan säätöä			<input type="checkbox"/> <input checked="" type="checkbox"/>
Kaksi tai useampi manuaalinen vaihe ilman huonelämpötilan säätöä			<input type="checkbox"/> <input checked="" type="checkbox"/>
Huonelämpötilan säätö mekaanisen termostaatin avulla			<input type="checkbox"/> <input checked="" type="checkbox"/>
Elektroninen huoneen lämpötilan säätö			<input type="checkbox"/> <input checked="" type="checkbox"/>
Elektroninen huonelämpötilan säätö ja päivittäinen ajastin			<input type="checkbox"/> <input checked="" type="checkbox"/>
Elektroninen huonelämpötilan säätö ja viikoittainen ajastin			<input checked="" type="checkbox"/> <input type="checkbox"/>
Muut ohjausvaihtoehdot			
			KYLLÄ EI
Huonelämpötilan säätö läsnäolotunnistuksella			<input type="checkbox"/> <input checked="" type="checkbox"/>
Huonelämpötilan säätö avoimien ikkunoiden tunnistuksella			<input checked="" type="checkbox"/> <input type="checkbox"/>
Kaukosäätimellä varustettuna			<input type="checkbox"/> <input checked="" type="checkbox"/>
Mukautuvalla käynnistyksen ohjauksella			<input type="checkbox"/> <input checked="" type="checkbox"/>
Käyttöaikarajoituksella			<input checked="" type="checkbox"/> <input type="checkbox"/>
Mustalla pallolämpömittarilla			<input type="checkbox"/> <input checked="" type="checkbox"/>
Itseoppiva toiminto			<input type="checkbox"/> <input checked="" type="checkbox"/>
Valvontalaitteen tarkkuus			<input type="checkbox"/> <input checked="" type="checkbox"/>

FORORDNING (EU) 2024/1103

Kontaktopplysninger	Olímpia Spléndid S.p.A Via Industriale 1/3, 25060 Cellatica, Brescia, Italy
Identifikasjon av modellen	CALDO UP T (99364)

Dato	Symbol	Verdi	Enhet	
Termisk effekt				
Normal termisk effekt	P_{nom}	2.000	kW	
Minimal termisk effekt (veiledende)	P_{min}	1.000	kW	
Maksimal kontinuerlig termisk effekt	$P_{max,c}$	2.000	kW	
Ekstra strømforbruk				
I avskrudd modus	P_o	0.00	W	
I Standby-modus	P_{sm}	0.47	W	
I inaktiv modus	P_{idle}	N/A	W	
I Stand-by modus tilkoblet strømnnett	P_{nsm}	N/A	W	
Sesongmessig energieffektivitet for aktiv romoppvarming	$\eta_{s,on}$	92.0	%	
			JA	NEI
Stand-by modus med visning av informasjon eller av tilstand			<input checked="" type="checkbox"/>	<input type="checkbox"/>
Type termisk effekt/kontroll av romtemperaturen			JA	NEI
Termisk effekt i enkelt fase uten kontroll av romtemperaturen			<input type="checkbox"/>	<input checked="" type="checkbox"/>
To eller flere manuelle faser uten kontroll av romtemperaturen			<input type="checkbox"/>	<input checked="" type="checkbox"/>
Med kontroll av romtemperaturen ved hjelp av mekanisk termostat			<input type="checkbox"/>	<input checked="" type="checkbox"/>
Med elektronisk kontroll av romtemperatur			<input type="checkbox"/>	<input checked="" type="checkbox"/>
Med elektronisk kontroll av romtemperaturen og daglig tidsinnstilling			<input type="checkbox"/>	<input checked="" type="checkbox"/>
Med elektronisk kontroll av romtemperaturen ukentlig tidsinnstilling			<input checked="" type="checkbox"/>	<input type="checkbox"/>
Andre kontrollmuligheter			JA	NEI
Kontroll av romtemperatur med avdekking av personforekomst			<input type="checkbox"/>	<input checked="" type="checkbox"/>
Kontroll av romtemperatur med avdekking av åpne vinduer			<input checked="" type="checkbox"/>	<input type="checkbox"/>
Med mulighet for fjernkontroll			<input type="checkbox"/>	<input checked="" type="checkbox"/>
Med tilpasset oppstartskontroll			<input type="checkbox"/>	<input checked="" type="checkbox"/>
Med begrensning av funksjonstid			<input checked="" type="checkbox"/>	<input type="checkbox"/>
Med globetermometer			<input type="checkbox"/>	<input checked="" type="checkbox"/>
Selvlæringsfunksjon			<input type="checkbox"/>	<input checked="" type="checkbox"/>
Presisjon ved kontrollenheten			<input type="checkbox"/>	<input checked="" type="checkbox"/>

A 2024/1103/EU RENDELET

Érintkezők	Olimpia Splendid S.p.A Via Industriale 1/3, 25060 Cellatica, Brescia, Italy
A modell azonosítása	CALDO UP T (99364)

Adat	Jelölés	Érték	Mértékegység
-------------	----------------	--------------	---------------------

Hőteljesítmény

Névleges hőteljesítmény	P_{nom}	2.000	kW
Minimális hőteljesítmény (indikatív)	P_{min}	1.000	kW
Maximális folyamatos hőteljesítmény	$P_{max,c}$	2.000	kW

További villamosenergia-fogyasztás

Kikapcsolt üzemmódban	P_o	0.00	W
Készenléti állapotban	P_{sm}	0.47	W
Inaktív üzemmódban	P_{idle}	N/A	W
Hálózati készenléti üzemmódban	P_{nsm}	N/A	W
A helyiségek fűtésének szezonális energiahatékonysága aktív üzemmódban	$\eta_{s,on}$	92.0	%

	IGEN	NEM
Készenléti üzemmód információ vagy állapot kijelzéssel	<input checked="" type="checkbox"/>	<input type="checkbox"/>

Hőteljesítmény típusa / helyiség hőmérséklet-szabályozás

	IGEN	NEM
Egylépcsős hőteljesítmény, helyiség hőmérséklet-szabályozás nélkül	<input type="checkbox"/>	<input checked="" type="checkbox"/>
Két- vagy több manuálisan állítható fokozat, helyiség hőmérséklet-szabályozás nélkül	<input type="checkbox"/>	<input checked="" type="checkbox"/>
Helyiség hőmérséklet-szabályozás mechanikus termostáttal	<input type="checkbox"/>	<input checked="" type="checkbox"/>
A szobahőmérséklet elektronikus szabályozásával	<input type="checkbox"/>	<input checked="" type="checkbox"/>
Elektronikus helyiség hőmérséklet-szabályozás és napi programozás	<input type="checkbox"/>	<input checked="" type="checkbox"/>
Elektronikus szobahőmérséklet-ellenőrzés és heti programozás	<input checked="" type="checkbox"/>	<input type="checkbox"/>

Egyéb szabályozási lehetőségek

	IGEN	NEM
Helyiség hőmérséklet-szabályozás mozgásérzékelővel	<input type="checkbox"/>	<input checked="" type="checkbox"/>
Helyiség hőmérséklet-szabályozás nyitott ablak érzékelővel	<input checked="" type="checkbox"/>	<input type="checkbox"/>
Távírányítási lehetőséggel	<input type="checkbox"/>	<input checked="" type="checkbox"/>
Adaptív indításvezérléssel	<input type="checkbox"/>	<input checked="" type="checkbox"/>
Korlátozott működési idővel	<input checked="" type="checkbox"/>	<input type="checkbox"/>
Fekete gömbös hőmérővel	<input type="checkbox"/>	<input checked="" type="checkbox"/>
Öntanulási funkció	<input type="checkbox"/>	<input checked="" type="checkbox"/>
A vezérlőberendezés pontossága	<input type="checkbox"/>	<input checked="" type="checkbox"/>

NAŘÍZENÍ (EU) 2024/1103

Kontakty	Olimpia Splendid S.p.A Via Industriale 1/3, 25060 Cellatica, Brescia, Italy
Identifikační údaj modelu	CALDO UP T (99364)

Údaj	Symbol	Hodnota	Jednotka
-------------	---------------	----------------	-----------------

Teplná kapacita

Běžný tepelný příkon	P_{nom}	2.000	kW
Minimální tepelný příkon (orientační)	P_{min}	1.000	kW
Maximální nepřetržitý tepelný příkon	$P_{max,c}$	2.000	kW

Doplnková spotřeba elektrické energie

Ve vypnutém režimu	P_o	0.00	W
V pohotovostním režimu	P_{sm}	0.47	W
V neaktivovaném režimu	P_{idle}	N/A	W
V pohotovostním režimu v síti	P_{nsm}	N/A	W
Sezónní energetická účinnost vytápění prostředí v aktivovaném režimu	$\eta_{s,on}$	92.0	%

	ANO	NE
Pohotovostní režim se zobrazením informací nebo stavu	<input checked="" type="checkbox"/>	<input type="checkbox"/>

Typ tepelného příkonu/regulace okolní teploty

	ANO	NE
Jednofázový tepelný příkon bez regulace teploty v místnosti	<input type="checkbox"/>	<input checked="" type="checkbox"/>
Dvě nebo více manuálních fází bez regulace teploty v místnosti	<input type="checkbox"/>	<input checked="" type="checkbox"/>
S regulací teploty v místnosti pomocí mechanického termostatu	<input type="checkbox"/>	<input checked="" type="checkbox"/>
S elektronickým řízením teploty prostředí	<input type="checkbox"/>	<input checked="" type="checkbox"/>
S elektronickou regulací teploty v místnosti a denním časovačem	<input type="checkbox"/>	<input checked="" type="checkbox"/>
S elektronickou regulací teploty v místnosti a týdenním časovačem	<input checked="" type="checkbox"/>	<input type="checkbox"/>

Další možnosti regulace

	ANO	NE
Regulace teploty v místnosti s detekcí přítomnosti	<input type="checkbox"/>	<input checked="" type="checkbox"/>
Regulace teploty v místnosti s detekcí otevřených oken	<input checked="" type="checkbox"/>	<input type="checkbox"/>
S možností dálkového ovládání	<input type="checkbox"/>	<input checked="" type="checkbox"/>
S kontrolou adaptivního uvedení do provozu	<input type="checkbox"/>	<input checked="" type="checkbox"/>
S omezením doby fungování	<input checked="" type="checkbox"/>	<input type="checkbox"/>
S černým kulovým teploměrem	<input type="checkbox"/>	<input checked="" type="checkbox"/>
Funkce automatického osvojení	<input type="checkbox"/>	<input checked="" type="checkbox"/>
Přesnost kontrolního zařízení	<input type="checkbox"/>	<input checked="" type="checkbox"/>

РЕГЛАМЕНТ (ЄС) 2024/1103

Контакти	Olímpia Splendid S.p.A Via Industriale 1/3, 25060 Cellatica, Brescia, Italy
Ідентифікація моделі	CALDO UP T (99364)

Інформація	Символ	Позначення	Одиниця
------------	--------	------------	---------

Термічна потужність

Нормальна термічна потужність	P_{nom}	2.000	kW
Мінімальна термічна потужність (орієнтована)	P_{min}	1.000	kW
Максимальна постійна термічна потужність	$P_{max,c}$	2.000	kW

Додаткове споживання електроенергії

У вимкненому режимі	P_o	0.00	W
У режимі «Standby»	P_{sm}	0.47	W
У неактивному режимі	P_{idle}	N/A	W
У мережевому режимі очікування	P_{nsm}	N/A	W
Сезонна енергоефективність опалення приміщення в активному режимі	$\eta_{s,on}$	92.0	%

	TAK	HI
Режим очікування з відображенням інформації або стану	<input checked="" type="checkbox"/>	<input type="checkbox"/>

Тип термічної потужності/контроль температури приміщення

	TAK	HI
Термічна потужність без контролю температури приміщення	<input type="checkbox"/>	<input checked="" type="checkbox"/>
Термічна потужність з двома або більшою кількістю етапів контролю температури приміщення	<input type="checkbox"/>	<input checked="" type="checkbox"/>
Контроль температури приміщення за допомогою механічного термостату	<input type="checkbox"/>	<input checked="" type="checkbox"/>
З електронним регулюванням температури в приміщенні	<input type="checkbox"/>	<input checked="" type="checkbox"/>
З електронним контролем температури приміщення та щоденним таймером	<input type="checkbox"/>	<input checked="" type="checkbox"/>
З електронним контролем температури приміщення та тижневим таймером	<input checked="" type="checkbox"/>	<input type="checkbox"/>

Інші опції контролю

	TAK	HI
Контроль температури приміщення та наявності присутності	<input type="checkbox"/>	<input checked="" type="checkbox"/>
Контроль температури приміщення та наявності відкритих вікон	<input checked="" type="checkbox"/>	<input type="checkbox"/>
Опція дистанційного контролю	<input type="checkbox"/>	<input checked="" type="checkbox"/>
З адаптивним контролем запуску	<input type="checkbox"/>	<input checked="" type="checkbox"/>
З обмеженням часу роботи	<input checked="" type="checkbox"/>	<input type="checkbox"/>
З глобусним термометром	<input type="checkbox"/>	<input checked="" type="checkbox"/>
Функція самонавчання	<input type="checkbox"/>	<input checked="" type="checkbox"/>
Точність пристрою керування	<input type="checkbox"/>	<input checked="" type="checkbox"/>

FORORDNING (EU) 2024/1103

Kontakter	Olimpia Splendid S.p.A Via Industriale 1/3, 25060 Cellatica, Brescia, Italy
Modelidentifikation	CALDO UP T (99364)

Specifikation	Symbol	Værdi	Enhed	
Varmeeffekt				
Nominel varmeeffekt	P_{nom}	2.000	kW	
Minimum varmeeffekt (vejledende)	P_{min}	1.000	kW	
Maks. kontinuerlig varmeeffekt	$P_{max,c}$	2.000	kW	
Apparatets strømforbrug				
I slukket tilstand	P_o	0.00	W	
I standbytilstand	P_{sm}	0.47	W	
I inaktiv tilstand	P_{idle}	N/A	W	
I standby-tilstand på nettet	P_{nsm}	N/A	W	
Sæsonbestemt energieffektivitet for rumopvarmning i aktiv tilstand	$\eta_{s,on}$	92.0	%	
			JA	NEJ
Standby-tilstand med informations- eller tilstandsvisning			<input checked="" type="checkbox"/>	<input type="checkbox"/>
Type af varmeeffekt/styring af rumtemperatur			JA	NEJ
Enkeltrins varmeeffekt uden styring af rumtemperaturen			<input type="checkbox"/>	<input checked="" type="checkbox"/>
To eller flere manuelt indstillelige effektrin uden styring af rumtemperaturen			<input type="checkbox"/>	<input checked="" type="checkbox"/>
Med styring af rumtemperaturen ved hjælp af mekanisk termostat			<input type="checkbox"/>	<input checked="" type="checkbox"/>
Med elektronisk styring af rumtemperatur			<input type="checkbox"/>	<input checked="" type="checkbox"/>
Med elektronisk styring af rumtemperaturen og daglig timerstyring			<input type="checkbox"/>	<input checked="" type="checkbox"/>
Med elektronisk styring af rumtemperaturen og ugentlig timerstyring			<input checked="" type="checkbox"/>	<input type="checkbox"/>
Andre muligheder for temperaturstyring			JA	NEJ
Styring af rumtemperaturstyring med tilstedeværelsesdetektion			<input type="checkbox"/>	<input checked="" type="checkbox"/>
Styring af rumtemperaturstyring med detektion af åbne vinduer			<input checked="" type="checkbox"/>	<input type="checkbox"/>
Med fjernbetjening			<input type="checkbox"/>	<input checked="" type="checkbox"/>
Med adaptiv opstartsstyring			<input type="checkbox"/>	<input checked="" type="checkbox"/>
Med begrænsning af funktionstiden			<input checked="" type="checkbox"/>	<input type="checkbox"/>
Med globetermometer			<input type="checkbox"/>	<input checked="" type="checkbox"/>
Selvlærende funktion			<input type="checkbox"/>	<input checked="" type="checkbox"/>
Styreenhedens nøjagtighed			<input type="checkbox"/>	<input checked="" type="checkbox"/>



**SMALTIMENTO - DISPOSAL - ELIMINATION - ENTSORGUNG - DESGUA-
CE - ELIMINAÇÃO - VUILVERWERKING - ΜΕΤΑΠΟΙΗΣΗ - UTYLIZACJA
- ELIMINARE - BORTSKAFFNING - HÄVITTÄMINEN - KASSERING -
ÁRTALMATLANÍTÁS - LIKVIDACE - УТИЛІЗАЦІЯ - BORTSKAFFELSE**

Il simbolo sul prodotto o sulla confezione indica che il prodotto non deve essere considerato come un normale rifiuto domestico, ma deve essere portato nel punto di raccolta appropriato per il riciclaggio di apparecchiature elettriche ed elettroniche. Provvedendo a smaltire questo prodotto in modo appropriato, si contribuisce a evitare potenziali conseguenze negative per l'ambiente e per la salute, che potrebbero derivare da uno smaltimento inadeguato del prodotto. Per informazioni più dettagliate sul riciclaggio di questo prodotto, contattare l'ufficio comunale, il servizio locale di smaltimento rifiuti o il negozio in cui è stato acquistato il prodotto. Questa disposizione è valida solamente negli stati membri dell'UE.

This symbol on the product or its packaging indicates that the appliance cannot be treated as normal domestic trash, but must be handed in at a collection point for recycling electric and electronic appliances. Your contribution to the correct disposal of this product protects the environment and the health of your fellow men. Health and the environment are endangered by incorrect disposal. Further information about the recycling of this product can be obtained from your local town hall, your refuse collection service, or in the store at which you bought the product. This regulation is valid only in EU member states.

Ce symbole apposé sur le produit ou son emballage indique que ce produit ne doit pas être jeté au titre des ordures ménagères normales, mais doit être remis à un centre de collecte pour le recyclage des appareils électriques et électroniques. En contribuant à une élimination correcte de ce produit, vous protégez l'environnement et la santé d'autrui. L'environnement et la santé sont mis en danger par une élimination incorrecte du produit. Pour toutes informations complémentaires concernant le recyclage de ce produit, adressez-vous à votre municipalité, votre service des ordures ou au magasin où vous avez acheté le produit. Cette consigne n'est valable que pour les états membres de l'UE.

Dieses Symbol auf dem Produkt oder seiner Verpackung weist darauf hin, dass dieses Produkt nicht als normaler Haushaltsabfall zu behandeln ist, sondern an einem Sammelpunkt für das Recycling von elektrischen und elektronischen Geräten abgegeben werden muss. Durch Ihren Beitrag zum korrekten Entsorgen dieses Produktes schützen Sie die Umwelt und die Gesundheit Ihrer Mitmenschen. Umwelt und Gesundheit werden durch falsches Entsorgen gefährdet. Weitere Informationen über das Recycling dieses Produktes erhalten Sie von Ihrem Rathaus, Ihrer Müllabfuhr oder dem Geschäft, in dem Sie das Produkt gekauft haben. Diese Vorschrift ist nur gültig für Mitgliedstaaten der EU.

Este símbolo sobre el producto o su embalaje, indica que el mismo no puede ser tratado como residuo doméstico habitual, sino debe ser entregado en un punto de recogida para el reciclado de aparatos eléctricos y electrónicos. Con su contribución para el desguace correcto de este producto, protegerá el medio ambiente y la salud de sus prójimos. Con un desguace erróneo, se pone en riesgo el medio ambiente y la salud. Otras informaciones sobre el reciclado de este producto las obtendrá de su ayuntamiento, recogida de basura o en el comercio donde haya adquirido el producto. Esta norma es válida únicamente para los estados miembros de la UE.

Este símbolo que se encontra no produto ou na respectiva embalagem, indica que o produto não pode ser tratado como resíduo doméstico normal, devendo ser entregue num centro de recolha e de reciclagem para aparelhos eléctricos e electrónicos. Graças ao seu contributo para a eliminação correcta deste produto, protege o ambiente e a saúde pública. A eliminação incorrecta de resíduos prejudica o ambiente e a saúde. Para obter mais informações sobre a reciclagem deste produto, dirija-se à Câmara Municipal, aos serviços de recolha de resíduos ou à loja onde adquiriu o produto. Este regulamento só é válido para os Estados-membros da UE.

Het symbool op het product of op de verpakking geeft aan dat het product niet als normaal huishoudafval beschouwd moet worden maar naar een verzamelcentrum gebracht moet worden voor het recyclen van elektrische en elektronische apparatuur. Door dit product op correcte wijze als vuil te verwerken, worden potentieel negatieve gevolgen voor het milieu en de gezondheid vermeden. Deze gevolgen zouden kunnen voortkomen uit een verkeerde vuilverwerking van het product. Voor meer gedetailleerde informatie over de recycling van dit product dient contact opgenomen te worden met het gemeentekantoor, de plaatselijke vuilophalddienst of de winkel waarin het product gekocht is. Dit voorschrift geldt alleen in de Lidstaten van de EU.

Το σύμβολο στο προϊόν ή την συσκευασία δείχνει πως το προϊόν δεν πρέπει να θεωρείται κοινό οικιακό απόρριμμα, αλλά πρέπει να γίνεται η αποκομιδή του σε κατάλληλο κέντρο ανακύκλωσης για ηλεκτρικές και ηλεκτρονικές συσκευές. Η ορθή απόρριψη του προϊόντος οδηγεί στην αποφυγή αρνητικών συνεπειών για το περιβάλλον και την υγεία, που θα μπορούσαν να δημιουργηθούν από την ακατάλληλη απόρριψή του. Για περισσότερες πληροφορίες ανακύκλωσης αυτού του προϊόντος, επικοινωνήστε με το γραφείο του δήμου, την τοπική υπηρεσία αποκομιδής απορριμμάτων ή το κατάστημα αγοράς του προϊόντος. Αυτή η διαδικασία ισχύει μόνο στα κράτη μέλη της ΕΕ.

Symbol umieszczony na produkcie lub na opakowaniu wskazuje, że produkt nie powinien być traktowany jako zwykły odpad domowy, ale należy go oddać do odpowiedniego punktu zbiórki zużytego sprzętu elektrycznego i elektronicznego. Prawidłowa utylizacja produktu pomoże uniknąć potencjalnych negatywnych konsekwencji dla środowiska i zdrowia, które wiążą się z niewłaściwą utylizacją. Aby uzyskać szczegółowe informacje na temat recyklingu produktu, skontaktować się z urzędem gminy, lokalnym zakładem utylizacji odpadów lub sklepem, w którym został zakupiony. Takie zarządzenie obowiązuje wyłącznie w państwach członkowskich UE.

Simbolul de pe produs sau de pe ambalaj indică faptul că produsul nu trebuie considerat deșeu menajer normal, ci trebuie dus la punctul de colectare specializat pentru reciclarea echipamentelor electrice și electronice. Efectuând eliminarea acestui produs în mod corespunzător, contribuți la evitarea potențialelor consecințe negative pentru mediu și sănătate care ar putea rezulta din eliminarea necorespunzătoare a produsului. Pentru mai multe informații despre reciclarea acestui produs, contactați oficiul municipal, serviciul local de eliminare a deșeurilor sau magazinul de unde a fost achiziționat produsul. Această prevedere este valabilă numai în statele membre UE.

Symbolen på produkten eller på förpackningen indikerar att produkten inte ska betraktas som ett normalt hushållsavfall utan ska lämnas in vid en lämplig uppsamlingsstation för återvinning av elektrisk och elektronisk utrustning. Vid bortskaflande av denna produkt på lämpligt sätt bidrar ni till att undvika potentiellt negativa konsekvenser för miljööch hälsa, som kan vara ett resultat av ett olämpligt bortskaflande av produkten. För mer detaljerad information om återvinning av denna produkt, kontakta kommunkontoret, deN lokala avfallshanteringsjätsten eller butiken där produkten köptes. Denna förordning är endast giltig i EU-länderna.

Tuotteessa tai pakkauksessa oleva merkki osoittaa, että tuotetta ei saa käsitellä normaalin kotalousjätteen tapaan vaan sen on toimitettava tarkoituksen mukaisesti keräyspisteeseen sähkö- ja elektroniikkaromujen kierrätystä varten. Huolehtimalla tämän tuotteen oikein tapahtuvasta hävittämisestä autetaan välttämään mahdollisia ympäristölle ja terveydelle negatiivisia vaikutuksia, joita voisi aiheutua tuotteen sopimattomasta käsittelystä. Jos haluat tietoja tuotteen kierrätyksestä, ota yhteys paikallisiin viranomaisiin, jätteen hävityksestä huolehtivaan yhtyöön tai tuotteen ostoliikkeeseen. Tämä säännös on voimassa vain EU:n jäsenvaltioissa.

Symbolet på produktet eller på pakningen indikerer at produktet ikke må anses som vanlig husholdningsavfall, men må leveres inn til en egnet innsamlingsstasjon for resirkulering av elektriske og elektroniske apparater. Ved å sørge for å kassere dette produktet på en korrekt måte bidrar du til å unngå mulige negative konsekvenser for miljøet og helsen, som ellers ville kunne oppstå ved en upassende kassering av produktet. For mer detaljert informasjon om resirkulering av dette produktet, ta kontakt med lokale myndigheter, lokale avfallshandteringselskap eller butikken der produktet er kjøpt. Denne regelen bare i EUs medlemsland.

A termékem vagy a csomagolásán látható szimbólum azt jelzi, hogy a termék nem kezelhető normál háztartási hulladékként, hanem az elektromos és elektronikus berendezések újrahasznosítását végző megfelelő gyűjtőhelyre kell vinni. A termék megfelelő ártalmatlanításának biztosításával segít megelőzni a környezetet és az emberi egészségre gyakorolt lehetséges negatív következményeket, amelyeket egyébként a termékből származó hulladék nem megfelelő kezelése okozhatna. A termék újrahasznosításával kapcsolatos további információkért forduljon a polgármesteri hivatalhoz, a helyi hulladékkezelő vállalathoz vagy ahhoz az üzlethez, ahol a terméket vásárolta. Ez a rendelkezés csak az EU tagállamaiban érvényes.

Symbol na výrobku nebo na obalu znamená, že výrobek nesmí být považován za běžný domovní odpad, ale musí být odevzdán na příslušné sběrné místo určené pro recyklaci elektrických a elektronických zařízení. Správnou likvidací tohoto výrobku pomůžete předejít potenciálním negativním dopadům na životní prostředí a zdraví, které by mohly vyplynout z jeho nesprávné likvidace. Podrobnější informace o recyklaci tohoto výrobku vám poskytne obecní úřad, místní služby pověřené likvidací odpadu nebo prodejna, kde jste výrobek zakoupili. Toto ustanovení platí pouze v členských státech EU.

Символ на приладі чи на упакуванні означає, що виріб не слід розглядати як звичайні побутові відходи, але його слід передати у відповідний пункт збору для переробки електричного та електронного обладнання. Утилізуючи цей прилад належним чином, ви допомагаєте уникнути можливих негативних наслідків для навколишнього середовища та здоров'я, до яких може призвести помилкова утилізація виробу. Щоб отримати детальнішу інформацію про переробку цього приладу, зверніться до муніципального управління, місцевої служби утилізації відходів або магазину, де було придбано продукт. Ці положення діє лише в країнах-членах ЄС.

Symbolet på produktet eller på emballagen angiver, at produktet ikke skal bortskaflles som usorteret husholdningsaffald, men skal afleveres på det relevante indsamlingssted til genvinding af affald af elektrisk og elektronisk udstyr. Korrekt bortskaflelse af dette produkt bidrager til at undgå potentielle negative konsekvenser for miljøet og sundheden, der kan opstå som følge af ukorrekt bortskaflelse af produktet. Hvis du ønsker mere detaljerede oplysninger om genvinding af dette produkt, bedes du kontakte din kommune, dit lokale renovationsfirma eller den butik, hvor du har købt produktet. Denne bestemmelse gælder kun i EU's medlemslande.

OLIMPIA SPLENDID spa
via Industriale 1/3
25060 Cellatica (BS)
www.olimpiasplendid.it
info@olimpiasplendid.it

I dati tecnici e le caratteristiche estetiche dei prodotti possono subire cambiamenti. Olimpia Splendid si riserva di modificarli in ogni momento senza preavviso.