

Bi2 Air

SLR Air inverter



Il ventilradiatore® dal **Design Integrale**. Con **Multiset Control** per tutte le configurazioni



Design by S. Ercoli & A. Garlandini



telecomando in dotazione

CARATTERISTICHE

- Riscalda, Raffresca, Deumidifica e Filtra
- Terminale con pannello radiante integrato
- Estetica integrale con aspirazione dal lato inferiore
- Frontale in metallo, fianchi in ABS
- Compatto: Spessore min 12,9 cm max 15 cm
- Gamma composta da 5 modelli di potenza
- Motore brushless DC
- Scocca monoblocco per lavorare in comodità
- Flap mandata aria in acciaio, motorizzato
- Griglie anti intrusione sull'aspirazione e sull'uscita dell'aria
- Filtri estraibili posti sull'aspirazione dell'aria
- Telecomando remoto in dotazione (solo per comando TR)

Installazione:

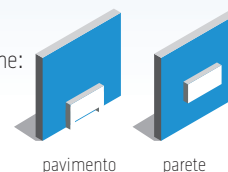

Disponibile nei colori: Bianco RAL 9003

MULTISET CONTROL

COMANDO TR (Touch Remote):

Comando touch a bordo macchina e telecomando in dotazione. Tramite una selezione di tasti a bordo macchina, è possibile la remotizzazione* con comando remoto a parete (cronotermostato cod. B0736, optional) o con domotica, attraverso il protocollo di segnale Modbus RS485

COMANDO AR (Analogic Remote):

Comando analogico per remotizzazione universale con i comandi a parete o sistemi domotici, attraverso il segnale 0-10V o digitale a 4 Vel.

*Comando touch a bordo macchina e telecomando disabilitati

MODELLO	Bi2 SLR Air inverter				
	SLR air 200	SLR air 400	SLR air 600	SLR air 800	SLR air 1000
Bi2 SLR air con comando TR	cod. 01856	01857	01858	01859	01860
Bi2 SLR air con comando AR	cod. 01772	01773	01774	01775	01776

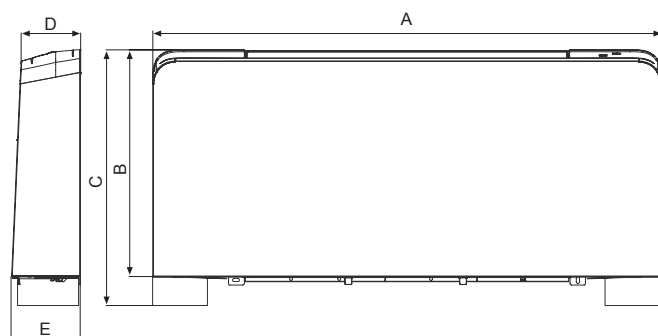

		200	400	600	800	1000
A	mm	695	895	1095	1295	1495
B	mm	599	599	599	599	599
C	mm	679	679	679	679	679
D	mm	129	129	129	129	129
E	mm	150	150	150	150	150
Peso netto	kg	13,5	15,5	19,5	22,5	25,5

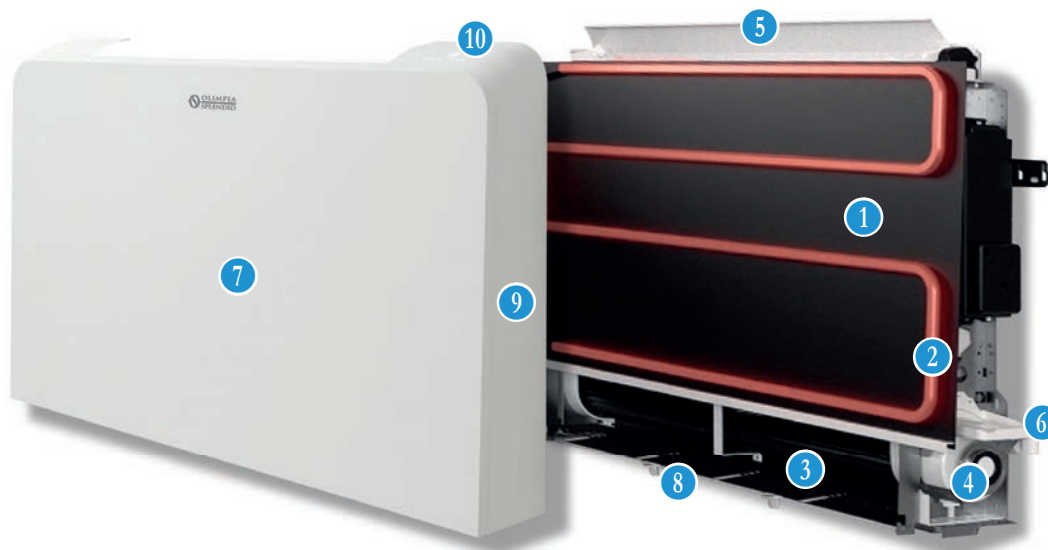

- 1 Batteria di scambio termico
- 2 Pannello radiante ad elevata efficienza
- 3 Ventilatore tangenziale
- 4 Motore elettrico DC Brushless
- 5 Flap aria mandata e Griglia mandata anti intrusione
- 6 Bacinella raccolta condensa
- 7 Scocca frontale in lamiera elettrozincata
- 8 Griglia aspirazione anti intrusione
- 9 Fianchi in ABS
- 10 Comando touch bordo macchina (versione TR)

MODELLO	Bi2 SLR Air inverter						
			200	400	600	800	1000
Resa totale raffreddamento (a)	(E)	kW	0,82	1,74	2,54	3,29	3,78
Resa sensibile raffreddamento (a)	(E)	kW	0,64	1,25	1,94	2,54	2,98
Portata acqua (a)		lt/h	142	302	446	573	655
Perdita di carico acqua (a)	(E)	kPa	13,1	8,2	19	18,7	18,2
Resa riscaldamento (50°C) (b)	(E)	kW	1,05	2,31	3,12	4,10	4,67
Portata acqua (50°C) (b)		lt/h	142	302	446	573	655
Perdita di carico acqua (50°C) (b)	(E)	kPa	10,9	6,8	15,8	15,5	15,1
Resa riscaldamento (70°C) (c)		kW	1,77	3,88	5,21	6,88	7,83
Portata acqua (70°C) (c)		lt/h	152	334	448	592	673
Perdita di carico acqua (70°C) (c)		kPa	10,9	7,0	14,3	12,7	12,5
Contenuto acqua batteria		l	0,47	0,8	1,13	1,46	1,8
Pressione massima di esercizio		bar	10	10	10	10	10
Attacchi idraulici		pollici	Eurocono 3/4	Eurocono 3/4	Eurocono 3/4	Eurocono 3/4	Eurocono 3/4
Portata d'aria min (d)		m ³ /h	100	170	180	370	420
Portata d'aria max (d)		m ³ /h	160	320	460	575	650
Potenza assorbita min	(E)	W	5	6	7	8	9
Potenza assorbita max	(E)	W	11	19	20	24	27
Potenza sonora min Lw	(E)	dB(A)	38	39	41	42	42
Potenza sonora max Lw	(E)	dB(A)	52	53	53	54	54
Pressione sonora (f)		dB(A)	34	36	37	35	38
Alimentazione elettrica		V/ph/Hz	230/1/50	230/1/50	230/1/50	230/1/50	230/1/50
Resa max riscaldamento statico (50°C)		kW	0,37	0,42	0,50	0,62	0,77
Resa max riscaldamento statico (70°C)		kW	0,59	0,71	0,84	1,04	1,28
Contenuto acqua pannello radiante		l	0,19	0,27	0,35	0,43	0,5

Rese alla massima velocità di ventilazione

(a) Temperatura acqua in ingresso batteria 7°C, temperatura acqua in uscita batteria 12°C, temperatura aria ambiente 27°C b.s. e 19°C b.u.

(b) Temperatura acqua in ingresso batteria 50°C, portata acqua come in raffreddamento, temperatura aria ambiente in ingresso 20°C

(c) Temperatura acqua in ingresso batteria 70°C, temperatura acqua in uscita batteria 60°C, temperatura aria ambiente in ingresso 20°C

(d) Portata aria misurata con filtri puliti

(e) Dato certificato Eurovent

(f) Pressione sonora misurata a 1,5 m









ACCESSORI SLR Air inverter

Accessori comando TR

	CODICE	DESCRIZIONE	ABBINAMENTI
COMANDI AUTONOMI	DI SERIE	Il comando TR (Touch Remote) prevede un comando touch a bordo macchina e un telecomando (in dotazione). Inoltre, tramite una combinazione di tasti, si ha la possibilità di remotizzare il controllo con un comando a parete Olympia Splendid o una domotica, attraverso il protocollo di segnale Modbus RS485.	B0736 AQUADUE CONTROL My Home by bticino
	B0736	Kit controllo remoto a parete cronotermostato LCD. Comando cronotermostato LCD a parete per collegamento MODBUS, RS485. Possibilità di controllo fino a 30 unità. Selezione temperatura desiderata, modo di funzionamento, velocità di ventilazione, modalità manuale/cronotermostato. Sonda ambiente inserita nel comando. Display LCD retroilluminato. Ingresso contatto presenza. Il comando è dotato di un trasformatore di alimentazione 230V/12 VAC a doppio isolamento e di una batteria tampone. Installazione a parete con interasse fori compatibile con scatola da incasso standard 503.	AQUADUE CONTROL
COMANDI REMOTTI			
	INDRZ	Indirizzamento obbligatorio in fabbrica dei kit per remotizzazione in caso di gestione remota tramite connessione Modbus con AQUADUE Control o Bticino MYHome	
	Indirizzamento per gestione Bticino e AQUADUE Control		

Accessori comando AR

	CODICE	DESCRIZIONE	ABBINAMENTI
COMANDI AUTONOMI	DI SERIE	Il modello AR (Analogic Remote) permette di remotizzare il controllo interfacciandosi con comandi a parete e sistemi domotici attraverso un segnale analogico 0-10 V o digitale fino a 4 velocità.	

	CODICE	DESCRIZIONE
KIT IDRAULICI	 B0832	Kit gruppo valvole a 2 vie con attuatore termoelettrico a 4 fili e microinterruttore di fine corsa. Composto da una valvola con attuatore termoelettrico e un detentore, la prima permette il controllo dell'emissione termica del terminale intercettando il passaggio dell'acqua; il detentore permette il bilanciamento delle perdite di carico dell'impianto. Questo kit diventa obbligatorio nella versione SLR tranne che in caso di utilizzo di un kit valvola 3 vie oppure in presenza di un collettore con testine termoelettriche.
	 B0834	Kit gruppo valvole a 3 vie con attuatore termoelettrico a 4 fili e microinterruttore di fine corsa Composto da una valvola deviatrice a tre vie con attuatore termoelettrico e da un detentore. La prima permette il controllo dell'emissione termica del terminale intercettando il passaggio dell'acqua; il detentore permette il bilanciamento delle perdite di carico dell'impianto; il by-pass mantiene la circolazione dell'acqua nell'impianto. Questo kit è alternativo al kit elettrovalvola a 2 vie (obbligatori nella versione SLR).
	 B0205	Kit gruppo valvola a 2 vie manuale. Composto da una valvola e un detentore, la prima permette di escludere il mobiletto dall'impianto manualmente, mentre il detentore permette il bilanciamento delle perdite di carico dell'impianto. Consentito in presenza di elettrovalvole sul collettore gestite dal kit comando del terminale Bi2.
	 B0204	Kit isolamento valvola a 2 vie manuale. Evita la formazione di condensa durante il funzionamento in raffreddamento (già incluso nei kit idraulici termoelettrici).
	 B0501	Kit distanziale (n°1 Pz) 3/4 Eurokonus. Disponibile per le tubazioni in multistrato d. 20 mm. (che non permette raggi di curvatura adeguati), n° 1 o 2 kit. per macchina secondo il tipo di installazione.
	 B0200 B0201	Kit coppia adattatori. Consente di per trasformare l'attacco da 3/4" Eurocono dei Bi2 in un attacco filetto gas standard da 1/2" (B0200) o da 3/4" (B0201).
	 B0203	Kit curvetta 90° Eurocono. Facilita il collegamento in caso di attacchi idraulici con tubazioni murate a parete.
KIT ELETTRICI	 B0839	Kit prolunga collegamento comando. Cavo elettrico di collegamento dell'alimentazione e del sensore del motore per installazioni in cui viene ruotata la posizione degli attacchi idraulici da Sx a Dx.
KIT ESTETICI	 B0853	Kit piedini per Bi2 air Kit di due piedini estetici di copertura di eventuali tubazioni provenienti dal pavimento. Disponibile in colore bianco.
	 B0852	Kit staffe di fissaggio a pavimento per Bi2 air Kit staffe di sostegno e fissaggio a pavimento del terminale (applicazioni fronte vetrate o su pareti non portanti). Ha anche la funzione di kit estetico (colore bianco).
	 B0847 (200) B0848 (400) B0849 (600) B0850 (800) B0851 (1000)	Pannello schienale in lamiera verniciata bianco (per applicazioni fronte vetrata).